

SAMSUNG

Katalog  
produktów  
Komercyjne

2023

# Najważniejsze informacje na rok 2023

## DVM S2

Firma Samsung od 20 lat produkuje jednostki zewnętrzne DVM (Digital Variable Multi). W roku 2021 Samsung wprowadził nową generację urządzeń VRF (ze zmiennym przepływem czynnika chłodniczego) oraz nową platformę DVM S2.

Obecna platforma DVM S została zastąpiona przez nową gamę DVM S2 stanowiącą szóstą generację urządzeń Digital Variable Multi. DVM S2 oferuje w porównaniu z obecną gamą DVM S lepszą sezonową efektywność energetyczną. Możliwości sterowania zapewniane przez sztuczną inteligencję (AI) ułatwiają optymalizację warunków klimatycznych w różnych środowiskach. Poprawia to skuteczność i wydajność bez uszczerbku dla komfortu. Ponadto urządzenia DVM S2 oferują większe możliwości montażu i obsługi technicznej. Cichsza praca urządzeń zapewniona dzięki doskonałemu tłumieniu hałasu. Co więcej, wybór urządzeń w nowym typoszerze jest łatwiejszy ze względu na uproszczoną gamę jednostek wewnętrznych.



- Efektywność energetyczna – podstawowe podzespoły urządzeń zostały przeprojektowane w celu obniżenia kosztów eksploatacji dzięki unikatowym, znacznie bardziej wydajnym technologiom.
- Aktywna sztuczna inteligencja – wykonuje inteligentną samoopтимalizację na podstawie uczenia maszynowego dotyczącego warunków instalacji i wzorców użytkowania, dzięki czemu zawsze działa wydajnie i skutecznie.
- Ograniczenie ilości czynnika chłodniczego – mniejsze zużycie czynnika chłodniczego dzięki cieńszemu przewodowi cieczy.
- Advanced Flash Injection – wyposażone w sprężarkę AFI (Advanced Flash Injection) Compressor™ zapewniającą niewiarygodną wydajność ogrzewania. Działa poprawnie nawet w niskich temperaturach, zapewniając stały komfort nawet w najzimniejszym klimacie.



## Unikatowa gama jednostek wewnętrznych

W 2022 roku dodaliśmy nowy 4-kierunkowy klimakonwektor kasetonowy WindFree™ do naszej charakterystycznej gamy WindFree™. Chłodzenie z wykorzystaniem unikatowej technologii WindFree™ firmy Samsung rozprowadza świeże powietrze w sposób równomierny i łagodny za pomocą wielu tysięcy mikrootworów, co wytwarza warunki „powietrza nieruchomego”<sup>1</sup>. Umożliwia użytkownikom komfortowe mieszkanie, pracowanie i odpoczywanie bez doświadczania niekomfortowych przeciągów zimnego powietrza.

Kolejną wyróżniającą się technologią klimatyzatora kasetonowego 360 Samsung oferuje zupełnie nowy sposób na utrzymanie przyjemnego chłodu w każdym zakątku pomieszczenia. Innowacyjna okrągła konstrukcja zapewnia nie tylko idealne dopasowanie do każdego miejsca, ale także nawiew chłodnego powietrza we wszystkich kierunkach, dzięki czemu w całym pomieszczeniu panuje taka sama temperatura<sup>2</sup>.

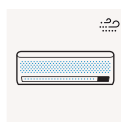

Do montażu ściennego

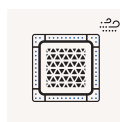

Klimakonwektor kasetonowy 4-kierunkowy

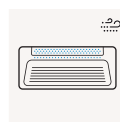

1-kierunkowy klimatyzator kasetonowy



Klimatyzator kasetonowy 360

<sup>1</sup> ASHRAE (American Society of Heating, Refrigeration, and Air-Conditioning Engineers) definiuje „powietrze nieruchome” jako prądy powietrzne poruszające się przy prędkościach poniżej 0,15 m/s, w których nie występują chłodne ciągi.

<sup>2</sup> Różnica temperatur nie przekracza 0,6°C w promieniu 9,3 m. Test przeprowadzono w wewnętrznym laboratorium testowym firmy Samsung.

\* Teraz dostępne w klimakonwektorach

## Panele Premium

Firma Samsung przedstawia panele z funkcją oczyszczania powietrza do 1-kierunkowego i 4-kierunkowego klimatyzatora kasetonowego WindFree™ oraz klimatyzatora kasetonowego 360. Filtry zmywalne oznaczają łatwość konserwacji systemów, a ich skuteczność usuwania określonych rodzajów bakterii zweryfikowana przez Intertek wynosi 99% przy użyciu badania sterylizacji<sup>3</sup>.

Kolejnym ważnym aspektem są panele opuszczane automatycznie, które ułatwiają konserwację filtra użytkownikom lub technikom serwisowym oraz dają większe bezpieczeństwo, a wszystko to dostępne jest za jednym kliknięciem. Dostępne dla 4-kierunkowego klimatyzatora kasetonowego WindFree™ i klimatyzatora kasetonowego 360.



### Panel oczyszczania powietrza

- Filtr PM 1.0
- Wskazanie jakości powietrza wewnętrznego
- Zadbaj o komfort za pomocą trybu WindFree™



### Panel opuszczany automatycznie

- Łatwa i bezpieczna konserwacja filtra przekładająca się na jakość powietrza wewnętrznego
- Specjalny sterownik zdalny
- Stylowe wzornictwo

## b.IoT Lite

Zintegrowane rozwiązanie sterowania zoptymalizowane dla systemu HVAC firmy Samsung zapewnia wygodę obsługi i oszczędność energii.



- Odpowiednie dla małych i średnich budynków
- Zróżnicowane sterowniki
- Zarządzanie historią pracy
- Wygodne ustawianie uprawnień kontroli
- Zarządzanie podłączonymi urządzeniami (obsługa otwartego protokołu dla urządzeń innych firm)
- Oszczędność energii dla klimatyzacji (wbudowany algorytm)
- Zarządzanie zużyciem energii

<sup>3</sup> Nr raportu Intertek: RT20E-S0010-R, data: 17 kwietnia 2020 (aktualizacja). Na podstawie zgromadzonych danych przyjmuje się następującą hipotezę: Element K (odpylacz elektrostatyczny) firmy Samsung Electronics sterylizuje określone typy bakterii zebranych na filtrze. (Escherichia coli: powyżej 99%, Staphylococcus aureus: powyżej 99%).

# Przeгляд produktów

## VRF (DVM)

System klimatyzacji Samsung VRF oferuje wysoką elastyczność instalacji dzięki jednostkom zewnętrznym opartym na platformie DVM S2, z których każda może współpracować z nawet 64 jednostkami wewnętrznymi. Jest to idealne rozwiązanie dla średnich i dużych budynków komercyjnych, z możliwością niezależnego chłodzenia lub ogrzewania wielu pomieszczeń jednocześnie.

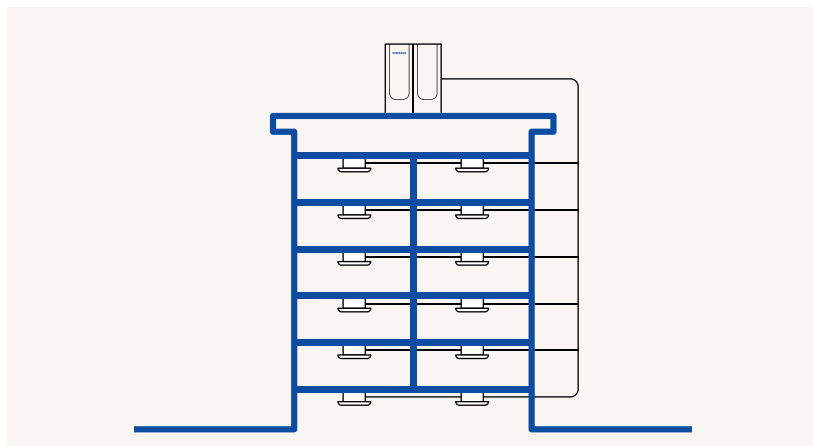

## VRF Chiller (HVM)



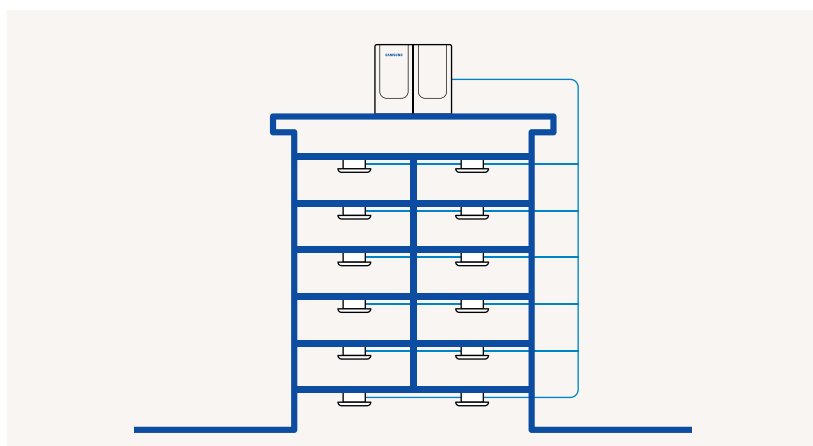





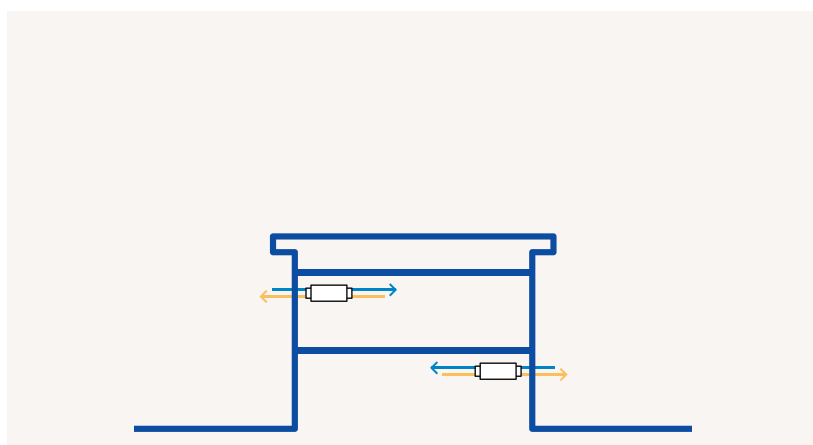

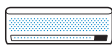

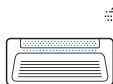
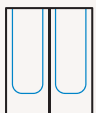
System klimatyzacji VRF Chiller firmy Samsung jest oparty na koncepcji modułowej z możliwością połączenia do 16 jednostek zewnętrznych HVM w jedno rozwiązanie klimatyczne, które można połączyć z szeroką gamą klimakonwektorów. System wykorzystuje wodę jako medium do komfortowego chłodzenia i ogrzewania każdego typu przestrzeni.



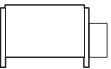









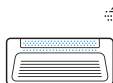
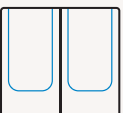

















## Wentylacja (ERV)

System Samsung ERV wprowadza do pomieszczenia świeże powietrze z zewnątrz, aby zoptymalizować jakość powietrza wewnętrznego, jednocześnie automatycznie dostosowując tryb pracy do temperatury wewnątrz i na zewnątrz. Można go podłączyć do systemu Samsung VRF w celu stworzenia całościowego rozwiązania zarządzania klimatem.

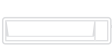
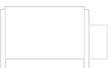

Seria dostępnych produktów Samsung									
Jednostki wewnętrzne					Jednostki zewnętrzne		Sterowanie		
									
Klimatyzator ścienny	Klimatyzator kasetonowy 360	4-kierunkowy klimatyzator kasetonowy	1-kierunkowy klimatyzator kasetonowy		VRF	Mini VRF	Bezprzewodowe	Przewodowy	
									
Klimatyzator kanałowy	Podłogowy	Podsufitowy	Jednostka wentylacyjna	Konsola	System wodny	Moduł hydrauliczny	Centralne		

Seria dostępnych produktów Samsung									
Jednostki wewnętrzne					Jednostki zewnętrzne		Sterowanie		
									
Klimatyzator ścienny	Klimatyzator kasetonowy 360	4-kierunkowy klimatyzator kasetonowy	1-kierunkowy klimatyzator kasetonowy		VRF Chiller	Mini VRF	Bezprzewodowe	Przewodowy	
									
Klimatyzator kanałowy	Do zabudowy	W obudowie	Jednostka wentylacyjna	Konsola	System wodny	Moduł hydrauliczny	Centralne		

Seria dostępnych produktów Samsung									
Jednostki wewnętrzne					Jednostki zewnętrzne		Sterowanie		
									
Klimatyzator ścienny	Klimatyzator kasetonowy 360	4-kierunkowy klimatyzator kasetonowy	1-kierunkowy klimatyzator kasetonowy		Duże modele VRF	Mini VRF	Bezprzewodowe	Przewodowy	
									
Klimatyzator kanałowy	Podłogowy	Podsufitowy	Jednostka wentylacyjna	Konsola	System wodny	Moduł hydrauliczny	Centralne		

Rysunki schematyczne służą wyłącznie do celów ilustracyjnych. Dokładne informacje na temat instalacji można znaleźć w podręczniku danych technicznych. Wybór produktu jest uzależniony od konkretnych warunków zastosowania. FCU = klimakonwektor. Bardziej szczegółowe informacje o produkcie i specyfikacje techniczne można znaleźć na odpowiednich stronach niniejszego katalogu produktów.



# Spis treści

## Wprowadzenie

Rozwiązania firmy Samsung z zakresu klimatyzacji w skrócie  
Omówienie projektów referencyjnych Samsung  
Przepisy i normy  
Certyfikaty

## Szczegółowy opis innowacji

DVM S2  
DVM S Eco  
DVM S Water  
Odzysk ciepła dla DVM  
HVM Chiller  
Klimatyzator kanałowy LSP Slim  
Klimatyzator kanałowy MSP/HSP Duct S  
WindFree™ Deluxe **UNIKAT**  
4-kierunkowy klimatyzator kasetonowy WindFree™ **UNIKAT**  
1-kierunkowy klimatyzator kasetonowy WindFree™ **UNIKAT**  
Klimatyzator kasetonowy 360  
ERV (Plus)  
Zestaw urządzenia wentylacyjnego (AHU Kit)  
b.IoT

## VRF (DVM)

Oferta jednostek zewnętrznych  
Oferta jednostek wewnętrznych  
Wskazówki dotyczące wyboru  
Nazewnictwo  
DVM S Eco Pompa ciepła **NOWOŚĆ**  
DVM S2 Essential Pompa ciepła (2-rurowa)  
Pompa ciepła DVM S2 Standard (2-rurowa)  
Pompa ciepła DVM S2 o wysokiej efektywności energetycznej (2-rurowa)  
DVM S Eco Odzysk Ciepła **NOWOŚĆ**  
DVM S2 High EER Odzysk ciepła o wysokiej efektywności energetycznej (3-rurowy)  
DVM S Water  
4-kierunkowy klimatyzator kasetonowy 600×600 WindFree™ **UNIKAT**  
4-kierunkowy klimatyzator kasetonowy WindFree™ **UNIKAT**  
1-kierunkowy klimatyzator kasetonowy WindFree™ **UNIKAT**  
Klimatyzator kasetonowy 360  
Klimatyzator kanałowy LSP  
Klimatyzator kanałowy MSP  
Klimatyzator kanałowy HSP  
Konsola  
Klimatyzator przypodłogowy/podsufitowy  
Duży klimatyzator podsufitowy

8 Klimatyzator przypodłogowy do zabudowy  
Klimatyzator przypodłogowy do zabudowy (wysokie ciśnienie statyczne)  
Klimatyzator ścienny Boracay (z EEV i bez EEV)  
Klimatyzator ścienny WindFree™ Deluxe (z EEV i bez EEV) **UNIKAT**  
18 Klimatyzator ścienny MAX  
Moduł hydrauliczny  
Jednostka sterowania trybami (MCU)  
Zestaw AHU dla jednostki zewnętrznej

## DVM Chiller (HVM)

196

Oferta jednostek zewnętrznych  
Oferta jednostek wewnętrznych  
Wskazówki dotyczące wyboru  
Nazewnictwo  
HVM Chiller  
1-kierunkowy klimakonwektor kasetonowy WindFree™ **UNIKAT**  
4-kierunkowy klimakonwektor kasetonowy WindFree™ **UNIKAT**  
Klimakonwektor kasetonowy 360  
Klimakonwektor do zabudowy  
Klimakonwektor przypodłogowy/podsufitowy

54

## Wentylacja (ERV)

224

ERV  
ERV Plus dla DVM S  
Klimatyzator kanałowy OAP dla DVM S

## Sterowanie

236

Oferta produktów  
Wskazówki dotyczące wyboru  
Właściwości i rysunki wymiarowe

## Akcesoria

250

Oferta produktów

## Projekt i wsparcie

256

Samsung Climate Solutions Partner Portal  
Samsung DVM Pro 2.0  
Narzędzie HVM Selection Tool  
Specjalistyczne wsparcie projektowe Samsung  
Samsung Climate Solutions Academy

Ten dokument może zawierać wartości wstępne albo może w nim brakować wartości, które nie były dostępne w momencie tworzenia. Najnowsze informacje można znaleźć na portalu Samsung Climate Solutions Partner Portal pod adresem [partnerhub.samsung.com/climate](http://partnerhub.samsung.com/climate) lub kontaktując się z bezpośrednim przedstawicielem firmy Samsung.

# Rozwiązania firmy Samsung z zakresu klimatyzacji w skrócie

Rozwiązania, które oferujemy:



Dzięki rozwiązaniom firmy Samsung z zakresu klimatyzacji chcemy ułatwiać ludziom osiągnięcie zadowolenia z życia – podczas pracy, rozrywki czy odpoczynku. Oferujemy energooszczędne rozwiązania w zakresie chłodzenia, ogrzewania, ciepłej wody użytkowej, chłodnictwa i inteligentnych budynków. Rozwiązania te są przeznaczone do każdej przestrzeni, w której ludzie wspólnie tworzą niezapomniane przeżycia – bez względu na to, czy są to pomieszczenia komercyjne czy domy.

## Nasza ukierunkowana na rynek gama produktów

	Budynki mieszkalne	Hotele	Budynki handlowe	Biura	Budynki oświaty	Restauracje
Domowe	RAC   FJM					
Lekkie zastosowania komercyjne	CAC   FJM			CAC		
Komercyjne			DVM   HVM   ERV			
Ogrzewanie	EHS					
Sterowanie	STEROWANIE					

Usługi, które świadczymy, aby wspierać naszych partnerów





# Najważniejsze rozwiązania korporacyjne i technologiczne, z których jesteśmy dumni

## 1974

Samsung wprowadza swój pierwszy klimatyzator.

## 2005

Samsung Electronics wkracza na europejski rynek klimatyzatorów komercyjnych.

## 2017

Samsung Electronics otwiera Samsung Electronics Air Conditioner Europe B.V. (SEACE) w Amsterdamie.

## 2014

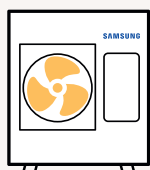

Pojawia się koncepcja Samsung TDM, czyli rozwiązanie typu „wszystko w jednym” – pompa ciepła do ogrzewania, chłodzenia i dostarczania ciepłej wody użytkowej.

## 2015



Przedstawiamy klimatyzator kasetonowy 360 Samsung, pierwszy na świecie okrągły klimatyzator, który doskonale wkomponowuje się w wygląd każdej przestrzeni.

## 2017

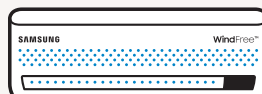

Na rynku pojawia się technologia Samsung WindFree™, która delikatnie i równomiernie rozprowadza świeże powietrze przez tysiące mikrootworów w celu ograniczenia zimnych przeciągów.

## 2021

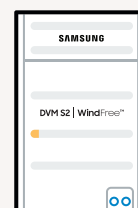

Samsung wprowadza szóstą generację swoich urządzeń Digital Variable Multi – model DVM S2 wyposażony w technologię sztucznej inteligencji, zapewniający zwiększoną wydajność energetyczną, łatwiejszą instalację i serwisowanie.

WindFree™



WindFree™  
Chłodzenie

SmartThings



Sterowanie  
Wi-Fi

b. IoT



System zarządzania  
budynkiem

## Nasze flagowe innowacje, które poprawiają jakość życia

## Lokalizacje, w których działamy w Europie

- 1 | Samsung Electronics Air Conditioner Europe B.V.
- 16 | oddziałów firmy Samsung
- 8 | magazynów
- 9 | ośrodków szkoleniowych



# Omówienie projektów referencyjnych Samsung Hotel Aria, Budapeszt





## Zespół zarządzający Hotel Aria, Budapeszt

Hotel Aria to kultowy luksusowy hotel butikowy w centrum Budapesztu (Węgry), gdzie często można spotkać gwiazdy Hollywood, światowej sławy artystów i innych celebrytów z całego świata. To jeden z sześciu hoteli należących do wielokrotnie nagradzanej sieci The Library Collection, która słynie z wyjątkowego wystroju wnętrz i przywiązywania niezwyklej uwagi do szczegółów. Projekt wnętrz hotelu Aria w Budapeszcie był inspirowany m.in. muzyką: w centrum lobby znajduje się efektowny fortepian, a pokoje są podzielone według różnych gatunków muzyki. Hotel łączy w sobie wytworną atmosferę historycznego węgierskiego pałacu, a jednocześnie otacza gości ciepłem i komfortem prywatnej rezydencji.

Od chwili otwarcia w 2015 roku w hotelu funkcjonują różne systemy firmy Samsung. Gábor Fodor, kierownik ds. operacyjnych hotelu Aria w Budapeszcie, wyjaśnia: „Dzięki centralnemu sterowaniu możemy dotrzeć do każdej jednostki danego systemu z naszej sterowni. Moduły hydrauliczne zapewniają ciepłą wodę w pokojach, kuchni i spa. Moduły obsługujące dopływ powietrza dostarczają świeże powietrze, a kanałowe jednostki wewnętrzne odpowiadają za chłodzenie i ogrzewanie pokoi. Praca z systemami firmy Samsung jest dużą przyjemnością z uwagi na ich wysoką skuteczność oraz intuicyjną obsługę modułów. Techniczne potrzeby naszego obiektu możemy bezpiecznie powierzyć firmie Samsung. Bez wątplenia ułatwiają nasze życie i pozwalają skupić się na dbaniu o dobre samopoczucie naszych gości”.

## Zastosowanie



Hotele

## Zainstalowane produkty Samsung

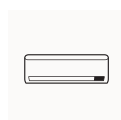

Klimatyzator  
ścienny

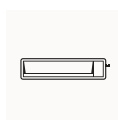

Klimatyzator  
kanałowy



Moduł  
hydrauliczny

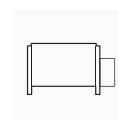

Podłogowy

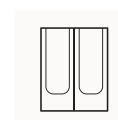

DVM S

# Przepisy i normy





W ramach naszej działalności związanej z tworzeniem rozwiązań w zakresie systemów klimatyzacji monitorujemy normy, przepisy prawa i regulacje dotyczące środowiska. Firma Samsung prowadzi także działania mające na celu poprawę stanu środowiska naturalnego wchodzące w skład procesów projektowania produktu, wytwarzania, dystrybucji, użytku i utylizacji.

## Ekoprojekt

Dyrektywa dotycząca ekoprojektu dla produktów związanych z energią (ErP) ma na celu zwiększenie świadomości na temat efektywności energetycznej produktów oraz zachęcanie producentów do zwiększenia efektywności energetycznej produktów, które już znajdują się w fazie projektowania. Dyrektywa ta dotyczy szerokiej gamy produktów chłodzących i grzewczych, które zostały podzielone na różne grupy produktowe.

Grupa LOT10 została wdrożona 1 stycznia 2013 r. i obejmuje klimatyzatory o wydajności mniejszej niż 12 kW, zazwyczaj są to systemy przeznaczone do budynków mieszkalnych i lekkich zastosowań komercyjnych. Wymaga ona od producentów

podawania bardzo widocznych informacji dotyczących efektywności energetycznej, w tym etykiety energetycznej. Grupy LOT1 i LOT2 weszły w życie 26 września 2015 r. i obejmują pompy ciepła powietrze/woda służące do ogrzewania pomieszczeń i produkcji ciepłej wody (<400 kW). Obowiązkowe jest umieszczanie etykiet energetycznych dla produktów o wydajności poniżej 70 kW. Z dniem 1 stycznia 2018 r. weszła w życie grupa LOT21. Grupa LOT21 obejmuje komercyjne produkty chłodzące i grzewcze o wydajności większej niż 12 kW. Nie wymaga ona od producentów publikowania etykiet energetycznych, ale dane dotyczące charakterystyki energetycznej powinny być udostępniane w Internecie.

	GRUPY LOT1/LOT2	GRUPA LOT10	GRUPA LOT21
<b>Obowiązują od</b>	26 września 2015 r.	1 stycznia 2013 r.	1 stycznia 2018 r.
<b>Odpowiednie produkty</b>	Pompy ciepła A2W <400 kW	Klimatyzatory <12 kW	Klimatyzatory >12 kW
<b>Wymagane oznaczenia energetyczne</b>	✓	✓	
<b>Samsung - zakres produktów</b>	 EHS	  RAC   FJM   CAC	  CAC   DVM   HVM

## Rozporządzenie w sprawie gazów fluorowanych

UE dąży do zmniejszenia wpływu gazów fluorowanych na środowisko poprzez ograniczenie zużycia HFC (wodorofluorowęglowodorów) na poziomie równoważnika CO<sub>2</sub>. Rozporządzenie UE nr 517/2014 nakazuje stopniowe zmniejszanie ilości HFC wprowadzanych do obrotu poprzez przyznawanie kontyngentów przez Komisję Europejską. Cele dotyczące stopniowego zmniejszania emisji wyrażone są w ekwiwalentach CO<sub>2</sub> (= kg × GWP – potencjał tworzenia efektu cieplarnianego) i mają na

celu zmniejszenie zużycia HFC o 79% w 2030 roku. W przypadku instalacji nowych klimatyzatorów typu single split o ładunku czynnika chłodniczego poniżej 3 kg od 2025 roku limit GWP ustala się na 750. Przepis wszedł w życie po to, aby zachęcić branżę oraz użytkowników do przejścia na czynniki chłodnicze o niższym GWP. Samsung dąży do jeszcze szybszego przejścia na czynniki chłodnicze o niższym GWP, takie jak R32, i będzie nadal inwestować w rozwiązania alternatywne przyjazne dla środowiska.

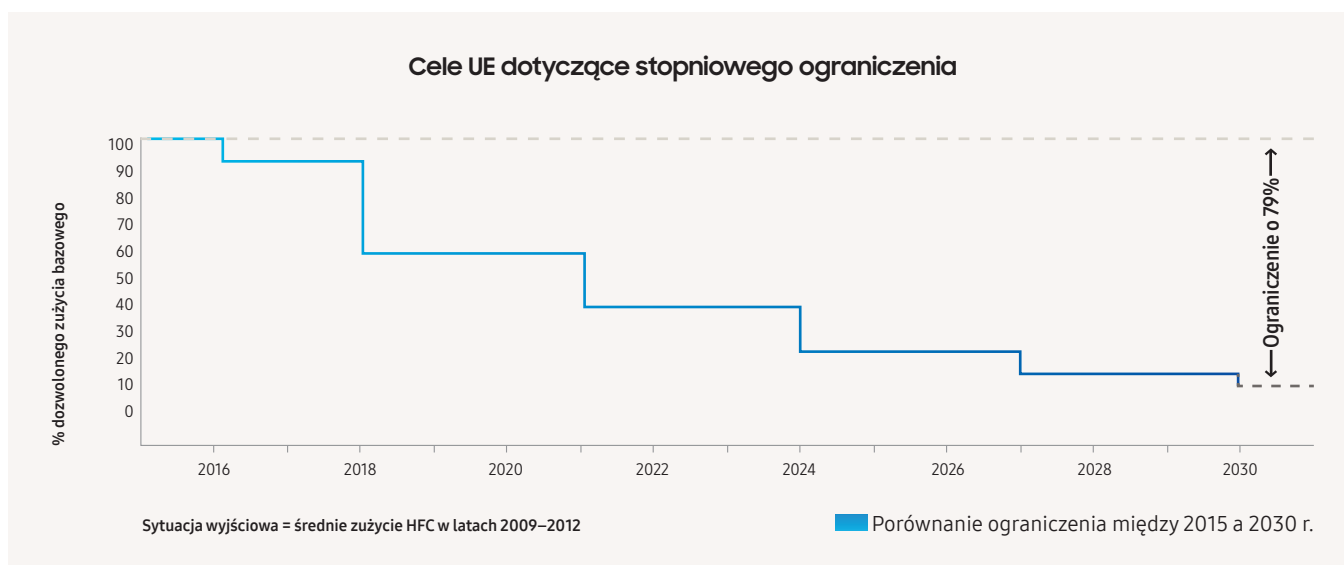

## Norma EN378

Obowiązująca od 31 maja 2017 roku europejska norma EN378 zawiera wytyczne dla firm projektujących, instalujących, obsługujących i konserwujących klimatyzatory, pompy ciepła i podobne systemy wykorzystujące czynniki chłodnicze. Na podstawie charakterystyki dostępu do pomieszczeń, do których może wyciec czynnik chłodniczy, oraz oceny toksyczności i łatwopalności czynnika chłodniczego, ustala się limity wsadu czynnika chłodniczego i określa środki bezpieczeństwa mające na celu ograniczenie ryzyka w przypadku ewentualnego wycieku czynnika chłodniczego.

Kategorie dostępu obejmują obszary ogólnego dostępu, takie jak hotele, restauracje i centra handlowe, a także bardziej ograniczone obszary nadzorowane i autoryzowane.

Lokalizacja systemów chłodniczych jest zgodna z podziałem na cztery klasy, przy czym systemy VRF są zazwyczaj definiowane jako klasa II, albo umieszczone w maszynie, albo na wolnym powietrzu. W zależności od dostępnej wentylacji w pomieszczeniach mogą być potrzebne dodatkowe środki, takie jak mechaniczna wentylacja lub detektory.

Samsung oferuje wsparcie dla specjalistów w zakresie projektowania instalacji chłodniczych i grzewczych. Aby uzyskać informacje na temat wsparcia w zakresie dostosowania projektu do wymogów normy EN378, należy skontaktować się z przedstawicielem firmy Samsung.

## WEEE: Odpady elektroniczne

Firma Samsung przestrzega przepisów Dyrektywy WEEE (w sprawie zużytego sprzętu elektrycznego i elektronicznego). Niniejsza dyrektywa dotyczy zasad rozszerzonej odpowiedzialności producenta. Przewiduje ona bezpieczną zbiórkę, przetwarzanie, recykling i przyjazną dla środowiska utylizację całego sprzętu elektrycznego i elektronicznego. Poprzez pracę w ramach zbiorowych programów recyklingu w każdym z państw członkowskich Samsung współfinansuje odbiór i recykling produktów elektronicznych.

## Baterie i akumulatory

Samsung daje nowe życie zużyтым bateriom dzięki finansowaniu zbiórki, przetwarzania i recyklingu przez lokalne organizacje zajmujące się recyklingiem baterii.

## Opakowania

Samsung współpracuje z programami recyklingu i organizacjami rządowymi w celu zbiórki, segregacji i ponownego wykorzystania wszystkich materiałów opakowaniowych w różnych punktach łańcucha dystrybucji. Wiele materiałów można przetworzyć na nowe produkty, a recykling pomaga oszczędzić zasoby naturalne. Recykling opakowań pomaga w ponownym wykorzystaniu cennych surowców i zmniejszeniu ogólnego wpływu na środowisko.



# Certyfikaty

## Intertek

Intertek to lider wśród globalnych dostawców jakościowych usług technicznych dla przemysłu, także w zakresie badania jakości powietrza<sup>1</sup>. Laboratorium badawcze Intertek potwierdza swą wiarygodność za pomocą wielu akredytacji uznawanych globalnie oraz uznania w zakresie usług badawczych i certyfikacyjnych. Współpraca z jednostką badawczą Intertek pomaga zaprezentować i zachować cechy bezpieczeństwa i wydajność swojego produktu. Doświadczenie laboratorium Intertek w zakresie norm prawnych i certyfikacji daje klientom przewagę potrzebną, aby sprostać zmianom i wyzwaniom.

Intertek oferuje programy certyfikacji, które umożliwiają wprowadzenie produktów na rynek w wielu lokalizacjach na świecie, programy przyjazności dla środowiska, a także programy weryfikacji zgodności z odpowiedzialnością społeczną dla producentów i dostawców.

Oferowane przez firmę Samsung funkcje, takie jak filtr Tri-Care, panele oczyszczania powietrza do klimatyzatora WindFree™ Pure PM 1.0, 1-kierunkowego klimatyzatora kasetonowego WindFree™, 4-kierunkowego klimatyzatora kasetonowego WindFree™ i klimatyzatora kasetonowego 360 zostały zweryfikowane przez Intertek.



**intertek**  
Total Quality. Assured.

## Eurovent

Eurovent jest znaną globalnie jednostką przyznającą znak jakości „Eurovent Certified Performance”, który oznacza potwierdzenie zgodności znamionowych parametrów pracy produktów klimatyzacyjnych i chłodniczych z europejskimi i międzynarodowymi normami. Znak „Eurovent Certified Performance” informuje o tym, że dane wymagania w zakresie jakości zostały spełnione i nie wymaga już potwierdzenia po podjęciu decyzji przez klienta ani po ukończeniu procesu produkcyjnego przez wytwórcę.

Eurovent jest akredytowanym zewnętrznym organem certyfikującym. Buduje zaufanie wśród klientów poprzez dawanie równych szans do konkurencji wszystkich producentów oraz zwiększanie spójności i dokładności przemysłowych specyfikacji technicznych. W ten sposób świadczymy godne zaufania usługi dla całego ekosystemu.

Wszystkie produkty klimatyzacyjne firmy Samsung z oferty Single Split (RAC), Multi Split (FJM), Commercial Split (CAC), Variable Refrigerant Flow (VRF) i Eco Heating System (EHS) należące do kategorii pomp ciepła „Air-to-Water” (A2W) mają certyfikat Eurovent.

Aby skontrolować ciągłość obowiązywania certyfikatu Eurovent w przypadku objętych nim produktów firmy Samsung, należy odwiedzić stronę internetową: [www.eurovent-certification.com](http://www.eurovent-certification.com)



<sup>1</sup> Nasze produkty nie zostały przebadane pod kątem wpływu na wirusa COVID-19. Dlatego nie stawiamy żadnych stwierdzeń ani nie udzielamy żadnych wyraźnych ani dorozumianych gwarancji w odniesieniu do COVID-19.





# Innowacje w szczegółach



## DVM S2

### Wyższa efektywność energetyczna

Urządzenie DVM S2 jest wyposażone w cztery innowacyjne podzespoły technologiczne, które w połączeniu zapewniają większą wydajność energetyczną.

Powiększony wymiennik ciepła może jednocześnie przekazywać więcej energii, a jego zoptymalizowana ścieżka czynnika chłodniczego maksymalizuje szybkość przekazywania, jednocześnie minimalizując wszelkie straty. Ten wymiennik ciepła zapewnia o 36,2% większą powierzchnię wymiany ciepła na mniejszej platformie<sup>1</sup> i o 23,7% większą wymianę ciepła na większej platformie<sup>2</sup>. Udoskonalono moduł zasilania będący integralną częścią systemu inwerterowego, zmniejszając rozpraszanie ciepła i oszczędzając energię. Aerodynamiczny wentylator wielokarbowany minimalizuje turbulencje wiru powietrza, co zmniejsza opór powietrza. Wysokowydajny wentylator wielokarbowany obniża zużycie energii o 32%, zapewniając jednocześnie większy przepływ powietrza<sup>3</sup>. W jednostce zastosowano doskonałą sprężarkę spiralną Samsung, dzięki której urządzenie jest bardziej energooszczędne w porównaniu z obecną gamą DVM S. Wysokowydajny tranzystor bipolarny z izolowaną bramką (IGBT) ogranicza utratę przewodzonej elektryczności.

<sup>1</sup> Urządzenie DVM S2 wyposażone w większy wymiennik ciepła niż konwencjonalny model AM100JXVAGH/ET.

Długość wymiennika ciepła: 1700 mm → 1910 mm. Szerokość platformy: 880 → 930 [mm].

<sup>2</sup> Urządzenie DVM S2 wyposażone w większy wymiennik ciepła niż konwencjonalny model AM200KXVAGH/ET.

Długość wymiennika ciepła: 2100 mm → 2600 mm.

<sup>3</sup> Wentylator wielokarbowany dostosowany do małych platform. Na podstawie porównania modeli T2 HP.

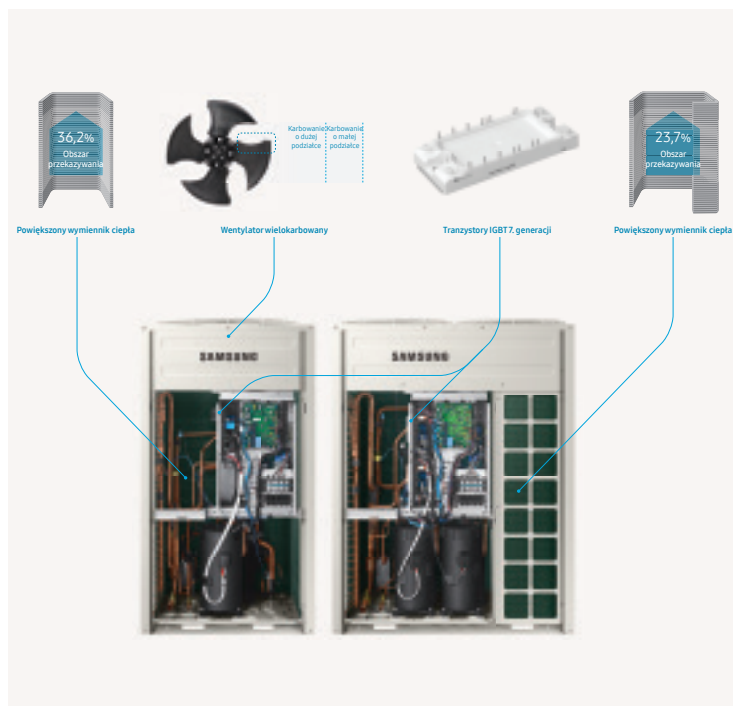

### Aktywna technologia sztucznej inteligencji

Dzięki uczeniu się wzorców użytkownika z ostatnich operacji i warunków otoczenia urządzenie DVM S2 aktywnie tworzy, optymalizuje i utrzymuje najbardziej komfortowe środowisko, jednocześnie zmniejszając zużycie energii. Korzystając z zaawansowanych algorytmów, aktywna sztuczna inteligencja rozpoznaje warunki zainstalowanego środowiska, zapewnia zoptymalizowaną wydajność chłodniczą<sup>1</sup> i grzewczą oraz monitoruje wyciek czynnika chłodniczego w czasie rzeczywistym.

Regulacja ciśnienia przez aktywną sztuczną inteligencję automatycznie dostosowuje ciśnienie sprężania do warunków każdego miejsca instalacji i zmniejsza zużycie energii. Urządzenie DVM S2 uczy się schematów działania chłodzenia i szybko osiąga docelowe niskie ciśnienie, co zapewnia szybsze chłodzenie i komfort<sup>1</sup>. Zaletą regulacji wysokiego ciśnienia przez sztuczną inteligencję jest możliwość optymalnego dostosowania wysokiego ciśnienia i zmniejszenia niepotrzebnego wysokiego ciśnienia, a przez to obniżenia zużycia mocy i energii<sup>2</sup>.

Sterując odszranianiem aktywna sztuczna inteligencja analizuje różne dane operacyjne i odszranianie. Dzięki temu ogranicza marnowanie energii i wydłuża czas ciągłego nagrzewania. Komponent aktywnej sztucznej inteligencji może również za pomocą algorytmu poznać aktualne silniki wentylatorów, temperaturę i czas odszraniania. Analiza czynnika chłodniczego przez aktywną sztuczną inteligencję monitoruje poziom czynnika chłodniczego poprzez analizę różnych danych operacyjnych z jednostki zewnętrznej i pomaga utrzymać optymalną ilość czynnika chłodniczego, alarmując przed wystąpieniem problemu.

<sup>1</sup> Chłodzenie szybsze o 20% na podstawie wewnętrznych testów operacji chłodzenia, przy temperaturze ustawionej na 22°C i przy użyciu trybu Auto przez 4 godziny, w temperaturze pokojowej 33°C i temperaturze zewnętrznej 35°C. Testowanym modelem był AM080AXVGGH/EU podłączony do jednostek wewnętrznych AM083NN4BHD1 i AM145NN4DBH1 za pomocą orurowania o długości 25 m. Uptywający czas mierzono, gdy temperatura pokojowa osiągnęła 25°C.

<sup>2</sup> Zmniejszenie zużycia energii o 15% dzięki jednostce zewnętrznej AM080AXVGGH/EU podłączonej do jednostek wewnętrznych AM083NN4BHD1 i AM145NN4DBH1 za pomocą orurowania o długości 25 m, przy użyciu trybu chłodzenia w trybie Auto przez 4 godziny przy temperaturze zewnętrznej 30°C i ustawionej temperaturze 22°C. Wyniki mogą się różnić w zależności od rzeczywistych warunków instalacji i użytkowania, takich jak długość orurowania, wysokość i temperatura zewnętrzna.

## Przewód ciecowy o mniejszej średnicy – (opcjonalna redukcja średnicy)

Rura ciecową o mniejszej średnicy w systemie DVM S2 może wymagać mniejszej ilości czynnika chłodniczego<sup>1</sup>. Ogranicza to koszty instalacji i konserwacji czynnika chłodniczego oraz materiałów orurowania. Ponadto, zmniejszenie liczby rur może powodować ograniczenie ilości czynnika chłodniczego o 28%<sup>2</sup>. Przy zachowaniu maksymalnej długości rurociągu możliwe jest zainstalowanie rurociągu ciecowego o średnicy o jeden poziom mniejszej dla głównego odcinka. Umożliwia to osiągnięcie oszczędności na zużyciu rur i czynnika chłodniczego.

<sup>1</sup> Można zastosować rurę ciecową o mniejszej średnicy pomiędzy jednostką zewnętrzną a pierwszym rozgałęzieniem jednostek wewnętrznych. Średnica cieńszej rury będzie się różniła w zależności od średnicy rury, która jest stosowana standardowo. Takie rozwiązanie może być niedostępne w określonych warunkach instalacyjnych i jest ono niekompatybilne z niektórymi funkcjami sztucznej inteligencji jednostek zewnętrznych. Aby uzyskać informacje o możliwości zastosowania takiego rozwiązania oraz bardziej szczegółowe dane, prosimy o kontakt z personelem technicznym firmy Samsung.

<sup>2</sup> Na podstawie wewnętrznych obliczeń. W przypadku zastosowania cieńszej rury zamiast standardowej rury w głównej rurze ciecowej, biorąc pod uwagę taką samą wydajność systemu klimatyzacji, ilość stosowanego czynnika chłodniczego można zmniejszyć średnio o 28%.

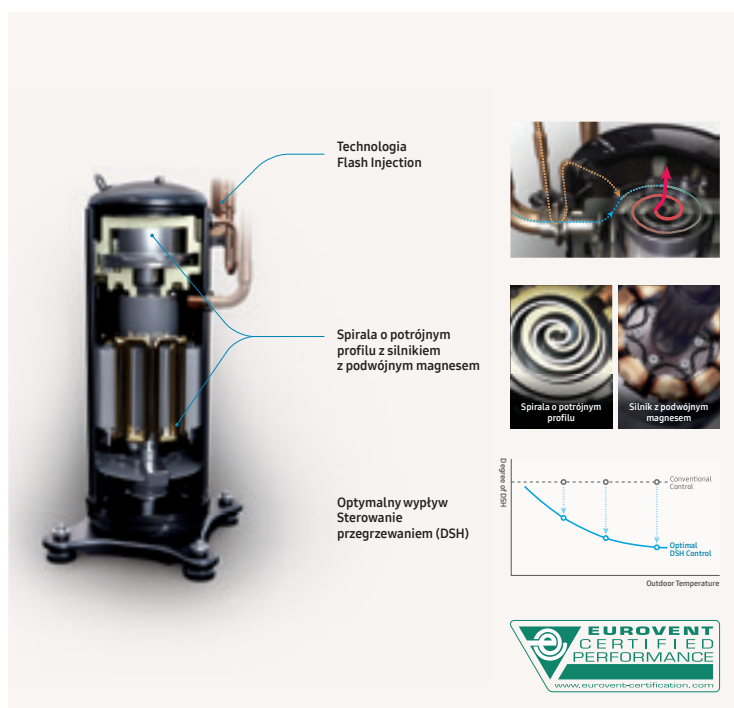
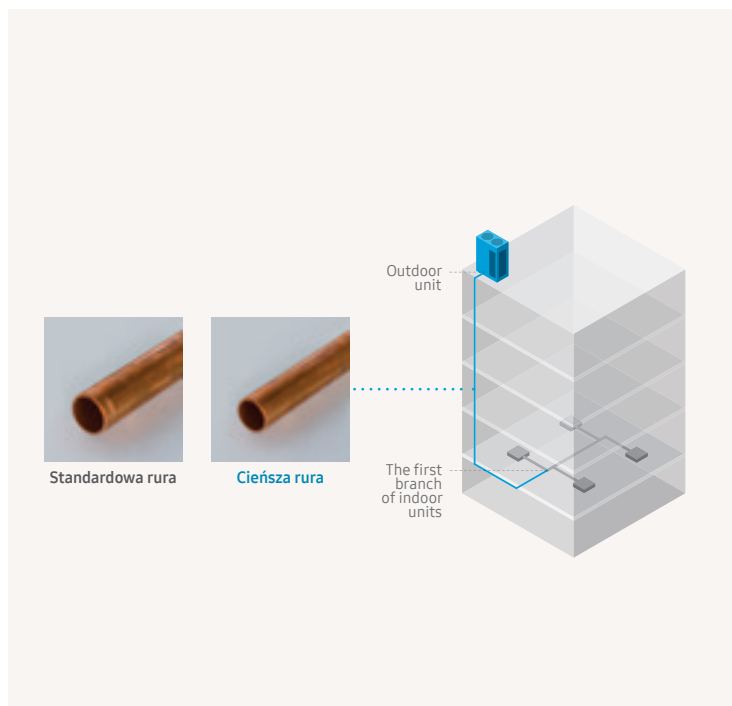

## Sprężarka AFI (Advanced Flash Injection) Compressor™

W sprężarce Samsung AFI Compressor™ połączono technologię Flash Injection ze wzmocnioną spiralą o potrójnym profilu oraz technologiami optymalnego wypływu i sterowania przegrzewaniem. Zapewnia to nowy poziom komfortu, utrzymując przez cały rok przyjemny chłód lub ciepło w każdym zakątku budynku.

Technologia Flash Injection zwiększa przepływ czynnika chłodniczego. Dzięki temu sprężarka nadal pracuje niezawodnie, poprawiając wydajność grzewczą nawet w niskich temperaturach.

Spirala o potrójnym profilu tworzy znacznie większą komorę i może wytrzymać wyższe ciśnienie, obracając się niezawodnie z dużą prędkością. W połączeniu ze zwiększającym się obrotem silnikiem z podwójnym magnesem zapewnia największą na świecie objętość skokową<sup>1</sup>.

Sterowanie przegrzewaniem w celu optymalizacji wypływu (DSH) automatycznie dostosowuje stopień przegrzania na wypływie w celu bardziej wydajnego i efektywnego ogrzewania w porównaniu z poprzednią generacją DVM S.

<sup>1</sup> Obieg w urządzeniu Samsung wynosi 14 400 cm<sup>3</sup> czynnika chłodniczego/s (= 90 cm<sup>3</sup> (objętość skokowa) × 160 obr./s (obrotów na sekundę)), podczas gdy Firma A osiąga obieg na poziomie 12 480 cm<sup>3</sup>/s (= 96 cm<sup>3</sup> × 130 obr./s), Firma B osiąga obieg na poziomie 14 080 cm<sup>3</sup>/s (= 88 cm<sup>3</sup> × 160 obr./s), a Firma C osiąga obieg na poziomie 12 320 cm<sup>3</sup>/s (= 88 cm<sup>3</sup> × 140 obr./s).

# Innowacje w szczegółach



## DVM S2

### Rozszerzony zakres pracy w trybie awaryjnym

Gdy system klimatyzacji składa się z wielu jednostek zewnętrznych Samsung DVM S2, dzięki zastosowanej technologii sterowania regulacją czynnika chłodniczego w sytuacji awaryjnej można kontynuować pracę przy użyciu tylko jednej sprężarki.

Jeśli zatem żadna jednostka z wyjątkiem jednej nie działa lub jest serwisowana, a dowolna sprężarka w drugiej działa prawidłowo, system będzie chłodził lub ogrzewał do 8 godzin. Zapewnia to utrzymanie komfortowego środowiska wewnętrznego, do czasu, gdy cały system będzie ponownie działał prawidłowo.

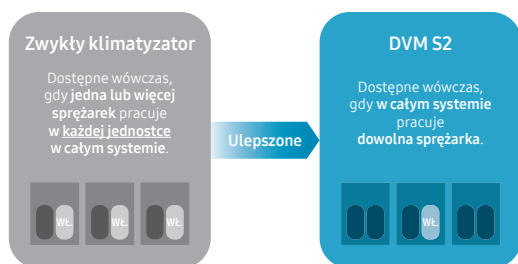

Przykładowe przypadki wadliwego działania	Praca w trybie awaryjnym	
	Zwykły klimatyzator	DVM S2
Gdy w systemie są 2 jednostki lub więcej, a jedna z dwóch sprężarek w jednostce nie działa.	Tak	Tak
Gdy w systemie są 2 jednostki lub więcej, a jedna z dwóch sprężarek w każdej jednostce nie działa.	Tak	Tak
Gdy w systemie są 2 lub więcej jednostek i żadna ze sprężarek w jednostce nie działa.	Nie dotyczy	Tak
Gdy w systemie są 2 lub więcej jednostek, a sprężarka w jednostce o niskiej wydajności nie działa.	Nie dotyczy	Tak
Gdy w systemie są 2 lub więcej jednostek, a sprężarka w jednostce o niskiej wydajności i jedna z dwóch sprężarek w innej jednostce nie działają.	Nie dotyczy	Tak
Gdy w systemie jest 1 jednostka, a jedna z dwóch znajdujących się w niej sprężarek nie działa.	Nie dotyczy	Tak

### Stabilne działanie w szerokim zakresie temperatur

DVM S2 działa w szerszym zakresie warunków pogodowych, zapewniając bardziej stabilne działanie w porównaniu do pierwszej generacji DVM S. Urządzenie działa w szerokim spektrum temperatur. Może on chłodzić nawet podczas upałów osiągających do 50°C i zapewniać ciepło podczas mrozów do -25°C, zapewniając stałe, komfortowe warunki w pomieszczeniach przez cały rok.

Szeroki zakres działania jest szczególnie przydatny, ponieważ większość DVM S2 będzie montowana na dachu budynku. Tutaj jednostka jest bezpośrednio wystawiona na działanie promieni słonecznych i ciepła promieniującego z dachu, jak również na działanie powietrza wdmuchiwanego przez inne jednostki zewnętrzne.

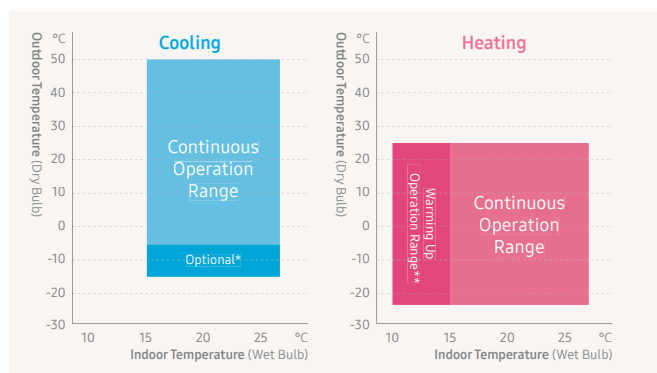

\* Gdy zastosowana jest opcja „Rozszerzenie zakresu temperatury roboczej”, dolna granica zakresu pracy chłodzenia może zostać rozszerzona z -5°C do -15°C. Dostępne tylko w modelach HR i pod pewnymi warunkami.  
 \*\* Jeśli temperatura wewnętrzna jest niższa niż 15°C, może on pracować w trybie ogrzewania, ale nie może pracować w sposób ciągły z powodu kontroli zabezpieczającej, zapewniając tym samym bardziej stabilne działanie niż DVM S.

## Trwałe działanie w trudnych warunkach pogodowych

Samsung DVM S2 jest wyposażony w nową i innowacyjną konstrukcję, która znacznie zwiększa jego trwałość<sup>1</sup>. Opiera się ona na solidnej ramie, wsporniku silnika Kammtail oraz ulepszonej budowie podpór jednostki.

Ponadto posiada właściwości antykorozyjne na wymienniku ciepła i obudowie dzięki nowej powłoce lamelowej Durafin™ Ultra oraz obudowie z blachy stalowej ocynkowanej galwanicznie z powłoką proszkową PE o grubości do 100 µm. Te cechy zostały sprawdzone, aby zapewnić maksymalną trwałość w trudnych warunkach pogodowych<sup>2</sup>.

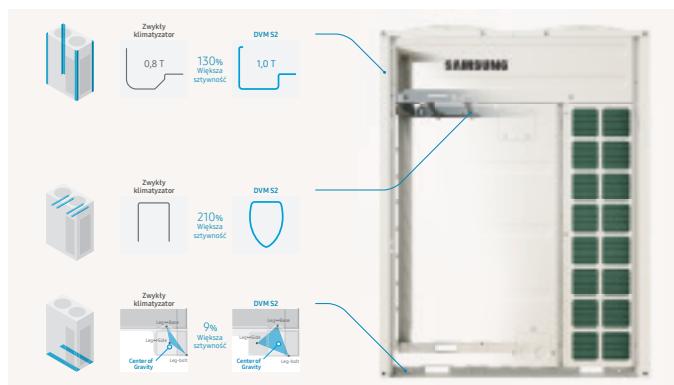

<sup>1</sup> Na podstawie testu według ICC ES ACT156: 2010 (SDS=2,5 g, z/h=1), przeprowadzony przez SGS Korea Co., Ltd. Nr raportu z wynikami: SGS-R20-1599-KR00.

<sup>2</sup> Na podstawie wewnętrznych testów z zastosowaniem komór korozyjnych, Q-FOG i CCT-1100. Kompleksowy Test Cyklu (ICCT) obejmuje cykle w warunkach rozpylania (przez 2 godziny w temperaturze 35°C), suchych (przez 4 godziny w temperaturze 60°C przy wilgotności względnej 30%) i wilgotnych (przez 2 godziny w temperaturze 50°C przy wilgotności względnej 95%). W rezultacie blacha stalowa ocynkowana galwanicznie (GI) formowała czerwoną rdzę po 240 godzinach, co jest wynikiem o 43% wolniejszym niż w przypadku blachy stalowej ocynkowanej elektrolitycznie (EGI), która formowała czerwoną rdzę po 168 godzinach.

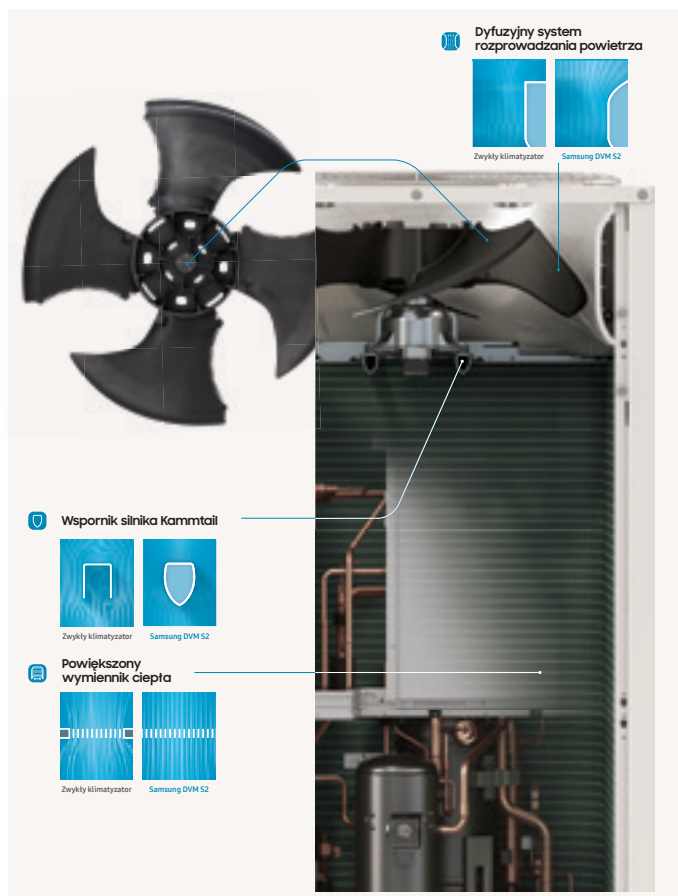

## Cicha praca: ulepszenia podstawowych elementów

DVM S2 redukuje hałas wentylatora poprzez zminimalizowanie wiru powietrznego dzięki unikatowemu wentylatorowi wielokarbonowemu<sup>1</sup>. Dodatkowo, dzięki funkcji cichej pracy, pracuje cicho i wydajnie w nocy.

Oprócz wentylatora wielokarbonowego, Samsung DVM S2 zawiera szereg nowych technologii, które wspomagają optymalizację przepływu powietrza, a mianowicie: dyfuzyjny system rozprowadzania powietrza, wspornik silnika Kammtail oraz powiększony wymiennik ciepła. Dzięki tym technologiom powietrze przepływa gładko i szybko, minimalizując turbulencje spowodowane przez wir powietrzny, co skutkuje mniejszym hałasem<sup>2</sup>.

<sup>1</sup> Dostępne tylko w modelach o mocy do 33,6 W. Kształt wentylatora może się różnić w zależności od modelu i regionu.

<sup>2</sup> Na podstawie wewnętrznych testów i symulacji z zastosowaniem oprogramowania do dynamiki płynów, Ansys CFX. Wyniki mogą różnić się w zależności od rzeczywistych warunków użytkowania.

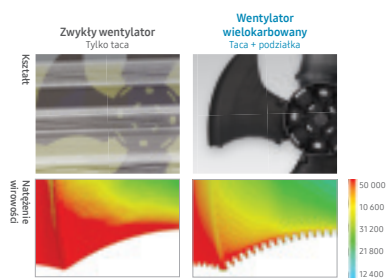

Porównanie wirowości w zależności od konstrukcji krawędzi

# Innowacje w szczegółach



## DVM S2

### Zwiększona elastyczność instalacji

Samsung DVM S2 maksymalizuje przestrzeń bez uszczerbku dla jakości swojego działania. Jest o 33%<sup>1</sup> mniejszy w porównaniu z poprzednią generacją DVM S. Kompaktowa konstrukcja DVM S2 umożliwia instalację jednostek zewnętrznych nawet wewnątrz budynku. Może to być szczególnie istotne w przypadku wysokich budynków. Może to przyczynić się do uwolnienia cennej przestrzeni. DVM S2 został zaprojektowany z myślą o zwiększeniu elastyczności instalacji w budynku, dzięki zewnętrznemu ciśnieniu statycznemu 110 Pa<sup>2</sup>. Funkcja ta skutecznie odprowadza powietrze dłuższym kanałem, co sprawia, że jest to odpowiedni wybór dla wysokich budynków.

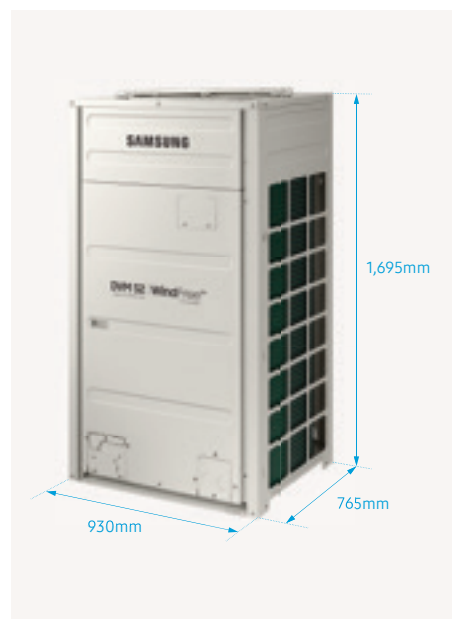
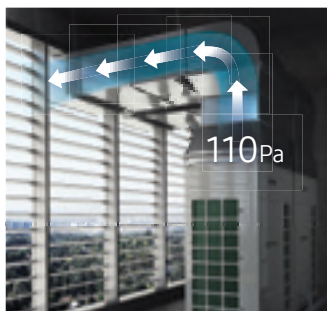

<sup>1</sup> Na podstawie modelu AM140AXVAGH/EU, w porównaniu do modeli o tej samej pojemności innych firm.

<sup>2</sup> Może się różnić w zależności od modelu i faktycznego stanu przewodów i miejsca instalacji. Aby uzyskać więcej szczegółów, prosimy o kontakt z personelem technicznym firmy Samsung.



### Wygoda obsługi

Samsung DVM S2 został zaprojektowany z myślą o zwiększeniu wygody użytkownika dzięki udoskonalonym funkcjom: wskaźnikowi ciężaru w punkcie centralnym oraz uproszczonej pokrywie z uchwytem, które ułatwiają przenoszenie, instalację i serwisowanie, zapewniając większe bezpieczeństwo przy mniejszym wysiłku. Dodatkowo posiada okienko serwisowe, do którego można łatwo dostać się podczas serwisowania, bez konieczności otwierania całej szafy sterowniczej.



## Mniej części, mniejszy wysiętek i koszty serwisowania

Samsung DVM S2 składa się ze zoptymalizowanych modułowych komponentów, które posiadają mniej części w porównaniu do poprzedniej generacji Samsung DVM S.

Dzięki modułowej konstrukcji opartej na jakości (QMD) DVM S2 jest zbudowany z wysokiej jakości modułów, które zostały wstępnie wybrane i skonfigurowane. Zapewnia zarówno doskonałą wydajność, jak i niezawodność. Dodatkowo pozwala zaoszczędzić sporo miejsca w magazynie, ponieważ nie składa się z wielu części.

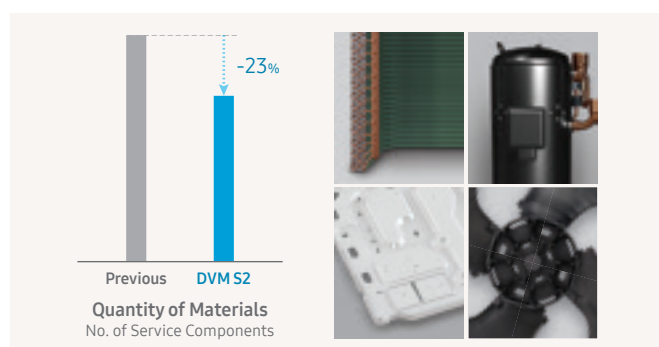

## Niezależnie chłodzi i ogrzewa wiele pomieszczeń

Jednostka wewnętrzna podłącza się do 3-rurowej jednostki zewnętrznej odzysku ciepła, która niezależnie ogrzewa i chłodzi przy użyciu jednostki sterowania trybami (MCU). Jednostki MCU są dostępne w konfiguracji od 2 do 6 portów i mogą być połączone rurociągami. Umożliwia to podłączenie do 64 jednostek wewnętrznych do jednego systemu DVM S2 (jeśli pozwalają na to specyfikacje).





**SAMSUNG**

**DVM S2 | WindFree™**  
Digital Inverter Motor Compressor

# Innowacje w szczegółach



## DVM S Eco

### Wysoka wydajność w kompaktowej formie

DVM S Eco łączy w sobie wysoką wydajność do 12 HP. DVM S Eco to jeden z najbardziej kompaktowych klimatyzatorów w swojej klasie, co sprawia, że jest bardzo łatwy i ekonomiczny w instalacji i eksploatacji bez kompromisów w zakresie wydajności. Pozostawia dużo dodatkowej przestrzeni, którą można wykorzystać do innych celów. Wysokość zaledwie 1210 mm i zajmowanie jedynie 0,318 m<sup>2</sup> powierzchni sprawiają, że ogólna objętość urządzenia jest o 5% mniejsza niż w przypadku konkurencyjnych modeli<sup>1</sup>. Dzięki temu jest to wygodna opcja oszczędzająca miejsce w biurach, którą można łatwo zainstalować w wielu miejscach.

<sup>1</sup> Na podstawie wewnętrznych testów. Porównanie wysokości modeli 6 HP: Samsung DVM S Eco = 1210 mm w porównaniu z modelem konkurencyjnej marki = 1380 mm.

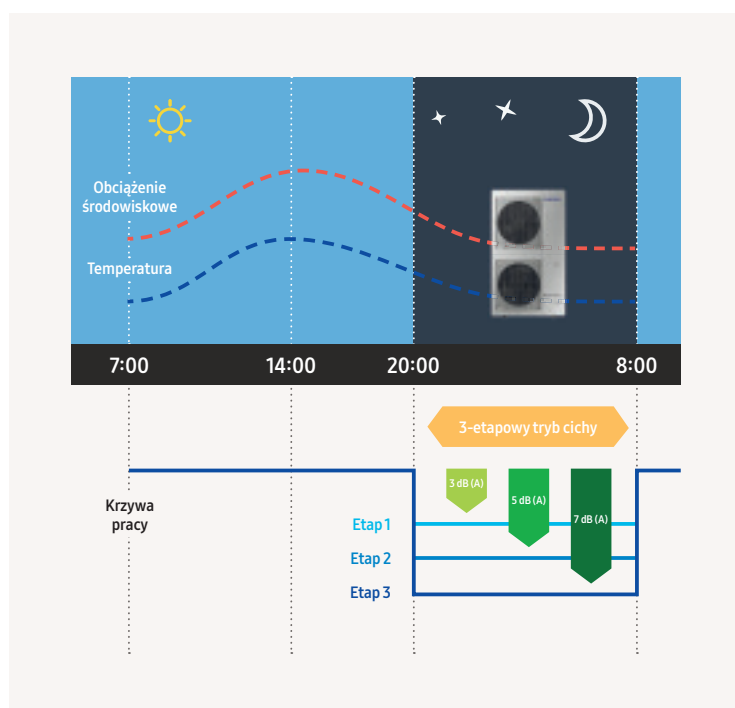

### Tryb cichy

Wytwarzając mniej hałasu niż konwencjonalne modele, DVM S Eco mniej rozprasza uwagę w środowisku domowym i roboczym. Kompaktowa, nierzucająca się w oczy konstrukcja i specjalnie ukształtowane łopatki wentylatora pomagają zmniejszyć poziom hałasu w 3 etapach, tworząc przyjemniejsze środowisko.

Jego cicha praca w nocy dodatkowo tworzy spokojne środowisko o obniżonym poziomie hałasu 3–7 dB (A)<sup>1</sup>.

<sup>1</sup> Na podstawie wewnętrznych testów porównujących tryb cichy z normalnym trybem pracy. Poziom ciśnienia akustycznego mierzono w pomieszczeniu bezechowym. Poziom ciśnienia akustycznego jest wartością względną, która zależy od odległości i środowiska akustycznego. Poziom ciśnienia akustycznego może się różnić w zależności od warunków pracy. Tryb cichy jest dostępny według ustawienia opcji.



## DVM S Water

### Sterownik optymalnego przepływu wody

DVM S Water ma wbudowany sterownik przepływu wody, który pomaga kontrolować ilość wody zużywanej do chłodzenia i ogrzewania jednostki zewnętrznej. Optymalny przepływ wody jest automatycznie określany przez temperaturę przestrzeni wewnętrznej, co zapewnia minimalne zużycie energii przy optymalnych standardach i redukuje koszty. A ponieważ funkcja ta jest standardem, nie ma potrzeby stosowania oddzielnego zestawu do sterowania przepływem wody.



### Zastosowania geotermalne

Dzięki zastosowaniu wysokowydajnego kompresora i wymiennika ciepła DVM S Water zapewnia efektywną i niezawodną pracę pomimo jakichkolwiek zmian w otoczeniu. DVM S Water wykorzystuje wodę jako źródło wymiany ciepła i może zostać podłączony do różnych źródeł, takich jak chłodnie kominowe, kotły, pętle geotermalne, jeziora, stawy, gleba, woda morska i inne. Długie rury i lekka konstrukcja sprawiają, że montaż jest łatwy i ekonomiczny niemal wszędzie.

# Innowacje w szczegółach



## Odzysk ciepła dla DVM



### Kompaktowe rozwiązanie do odzysku ciepła

Funkcja odzysku ciepła (HR) w Samsung DVM S ECO i DVM S High EER służy do kontroli temperatury w wielu pomieszczeniach jednocześnie. Zoptymalizowany dla małych hoteli i budynków mieszkalnych, może zapewnić chłodzenie i ogrzewanie z wykorzystaniem do 10 jednostek wewnętrznych jednocześnie.

Zmieniarka HR służy do konwersji pompy ciepła DVM S Eco (4, 5 i 6 HP) do modelu odzysku ciepła (HR), który może być podłączony do wieloportowej jednostki sterującej trybem pracy (MCU).



# HVM Chiller

## Funkcja modułowa

Jednostki zewnętrzne HVM Chiller są dostępne w trzech różnych rozmiarach: 42/56/65 kW. Maksymalnie można podłączyć 16 jednostek zewnętrznych, aby osiągnąć maksymalną wydajność 1040 kW. Poprzez połączenie wielu jednostek w ramach jednego systemu, obciążenie pracą jest automatycznie dostosowywane w celu uzyskania maksymalnej wydajności.

Koncepcja systemu HVM opartego na wodzie eliminuje potrzebę stosowania czynnika chłodniczego wewnątrz budynku, dzięki czemu jest to rozwiązanie bezpieczniejsze niż tradycyjne systemy VRF. Ładunek czynnika chłodniczego jest do 65% niższy niż w tradycyjnych systemach VRF.

<sup>1</sup> W porównaniu z Samsung DVM S 60 HP, w którym zastosowano czynnik chłodniczy R410A, podłączonym do dwunastu jednostek wewnętrznych o mocy 14 kW z orurowaniem o długości 100 metrów.

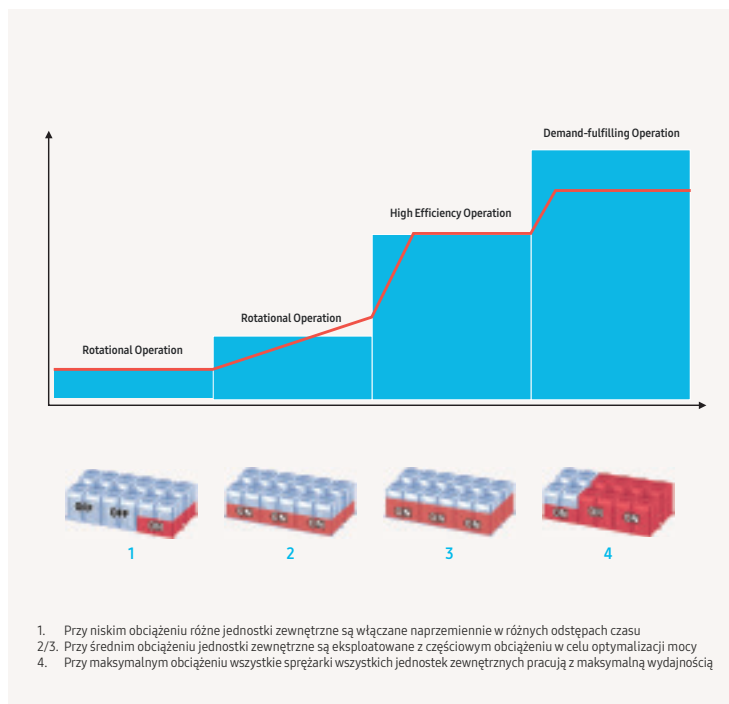

## System Control

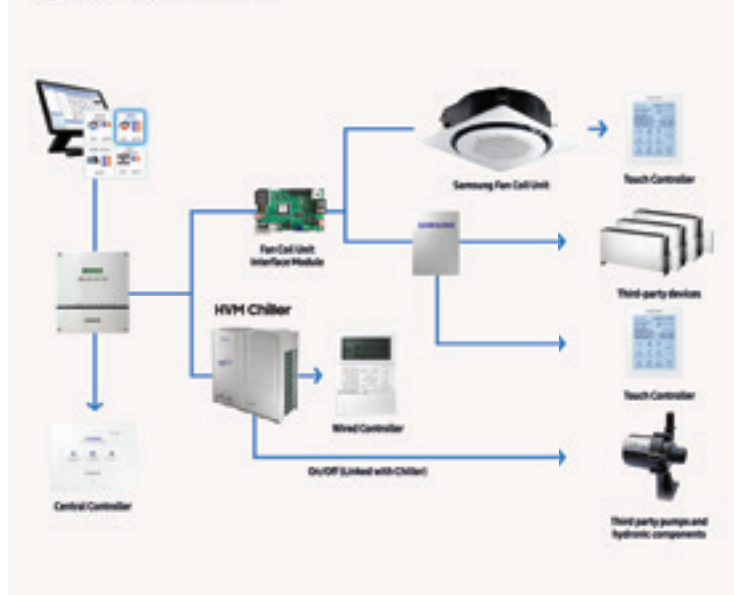

## Sterowniki lokalne i Centralne

DVM Chiller wykorzystuje te same zintegrowane systemy sterowania co system VRF i może być podłączony do zewnętrznego systemu zarządzania budynkiem (BMS). Za pomocą zestawu klimakonwektora (FCU) można również podłączyć urządzenia wewnętrzne i systemy sterowania innych producentów. Samsung DMS 2.5 ułatwia sterowanie i konserwację.



# Innowacje w szczegółach



## Klimatyzator kanałowy LSP Slim

### Smukła konstrukcja dla małych przestrzeni sufitowych

Klimatyzator kanałowy Slim Duct S ma wysokość 200 mm, dzięki czemu jest znacznie węższy od produktów konwencjonalnych. Pozwala to na łatwą instalację i konserwację we wszystkich rodzajach pomieszczeń<sup>1</sup>.

<sup>1</sup> Na podstawie AM017-071\*NLD\*H/EU.

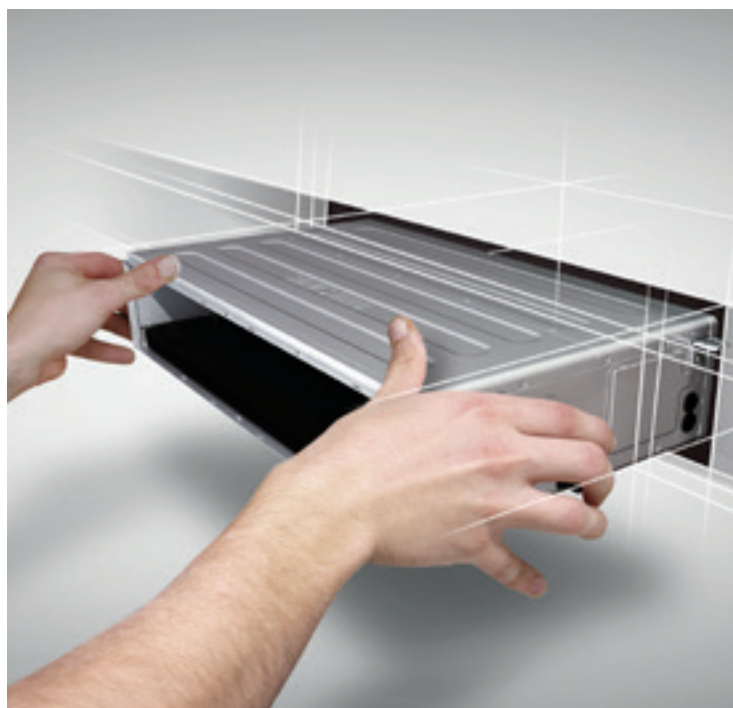

### Wbudowana pompa skroplin<sup>1</sup>

Zawór jednokierunkowy na pompie skroplin zapobiega ponownemu wypływowi odprowadzanej wody do tacy skroplin, minimalizując poziom wody w tacy. Ta nowoczesna cecha konstrukcyjna oznacza brak zatorów wodnych i zapobiega odpływowi wody do wnętrza.

<sup>1</sup> Na podstawie modeli AM\*\*\*KNLDEH/EU, AM\*\*\*MNLH/EU.

# Innowacje w szczegółach



## Klimatyzator kanałowy S MSP/HSP<sup>1</sup>

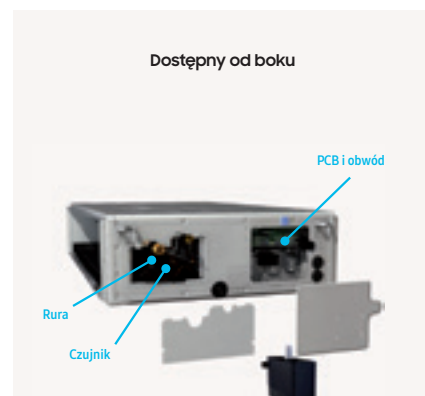
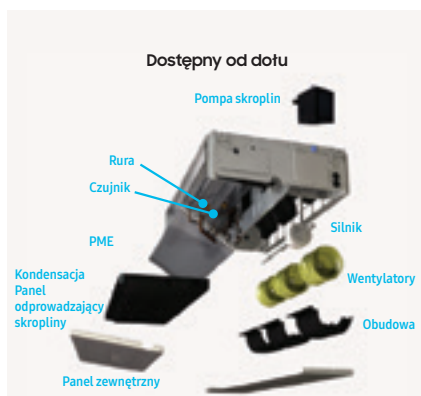

### Łatwy montaż i konserwacja

Niezwykle kompaktowa konstrukcja jednostek kanałowych Samsung pozwala umieścić je w dowolnym miejscu. Dzięki temu instalacja i konserwacja nie sprawiają trudności. Dostęp do jednostki wewnętrznej jest możliwy z trzech różnych kierunków: z góry, z dołu i z jednej strony, co sprawia, że konserwacja jest łatwiejsza niż kiedykolwiek wcześniej.



### Wewnętrzna temperatura wylotowa

Każda kanałowa jednostka wewnętrzna lub zestaw urządzenia wentylacyjnego (AHU) przyspiesza działanie funkcji sterowania temperaturą nawiewanego powietrza, która daje większy komfort bez potrzeby zmiany ustawienia jednostki zewnętrznej. Opcje chłodzenia i ogrzewania można wybierać za pomocą pilota zdalnego sterowania. Dotyczy to wszystkich systemów połączonych z centralą wentylacyjno-klimatyzacyjną i kanałowych.

<sup>1</sup> Na podstawie modelu AM\*\*\*AN\*PKH/EU.



## Ustawienie automatycznego zewnętrznego ciśnienia statycznego

Automatyczna obsługa funkcji zewnętrznego ciśnienia statycznego jest bardzo prosta w konfiguracji.

To automatyczne ustawienie pozwala na wybór optymalnego zakresu pracy wentylatora. Pozwala osiągnąć maksymalny komfort przy optymalnej równowadze pomiędzy poziomem hałasu a wydajnością. Aby dowiedzieć się, które urządzenia wewnętrzne są wyposażone w tę funkcję, należy skontaktować się z przedstawicielem firmy Samsung.

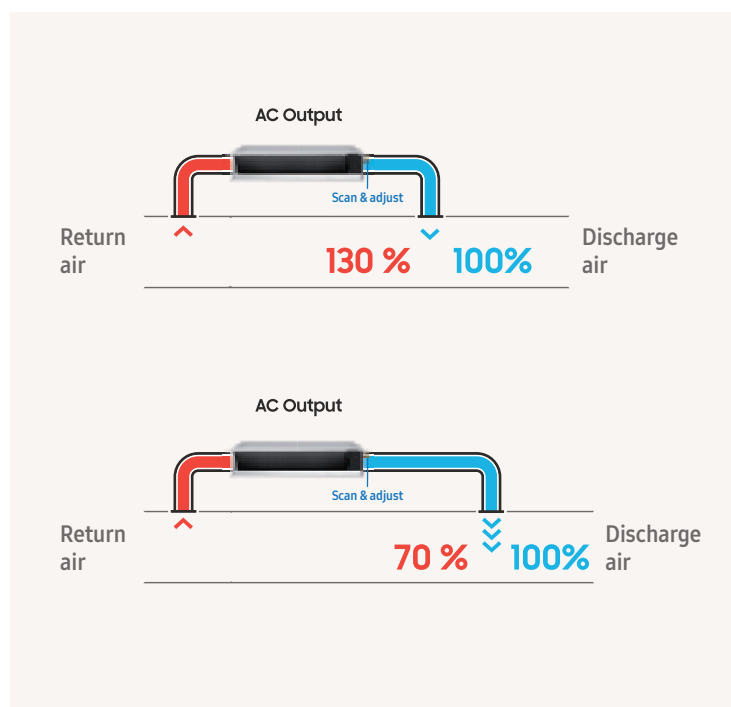

## Elastyczność instalacji i łatwa konserwacja dzięki lekkiej i kompaktowej konstrukcji typu Slim Fit

Kompaktowa i lekka konstrukcja typu Slim Fit umożliwia zamieszczenie klimatyzatora w niewielkiej przestrzeni, co ułatwia jego przenoszenie i ustawianie. Oznacza to, że możesz go teraz zainstalować w większości miejsc w budynku, bez najmniejszych trudności.



# Innowacje w szczegółach



## Airzone

### Zintegrowane rozwiązanie w zakresie strefowania

Airzone zapewnia scentralizowaną kontrolę i poprawę wydajności energetycznej w zastosowaniach kanałowych firmy Samsung.

To rozwiązanie zewnętrzne oferuje możliwość oddzielnego sterowania temperaturą do 8 stref lub pomieszczeń. System rozprowadzania powietrza Airzone z nawilżaczem określa wymagany przepływ powietrza do każdego pomieszczenia w celu osiągnięcia żądanej temperatury.

Rozwiązanie Airzone umożliwiające sterowanie wieloma strefami może być łatwo podłączone do systemów kanałowych firmy Samsung i pozwala na zmniejszenie liczby czynności konserwacyjnych i ilości czynnika chłodniczego w porównaniu z instalacją oddzielnych jednostek AC dla każdej strefy.

W przeciwieństwie do innych rozwiązań zewnętrznych Airzone wykorzystuje protokół komunikacyjny firmy Samsung do sterowania potrzebnym przepływem powietrza. Jeśli nie ma zapotrzebowania, jednostka wewnętrzna jest wyłączana. Unika się w ten sposób niepożądanego działania, co zwiększa efektywność energetyczną systemu.

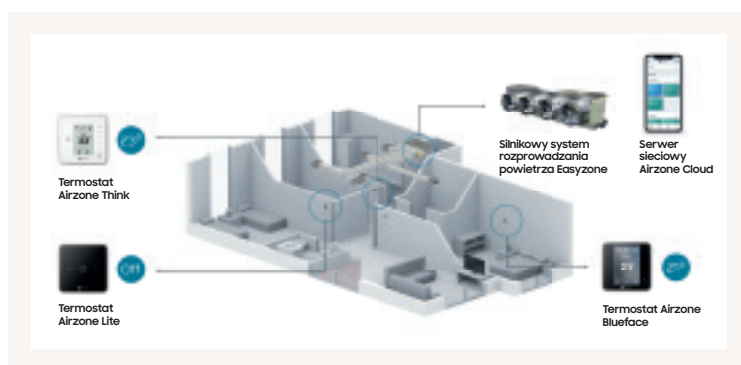

### Elastyczność i inteligentne działanie

Zintegrowany system strefowy firmy Airzone z inteligentnym sterowaniem pozwala na optymalizację efektywności energetycznej, ponieważ temperatury w poszczególnych strefach mogą być regulowane niezależnie. Przekłada się to na oszczędność energii, ponieważ jednostka AC nie będzie niepotrzebnie chłodzić lub ogrzewać nieużywanych stref.

Każdy nawilżacz sterowany jest za pomocą regulatora pokojowego Airzone, przewodowego lub bezprzewodowego. Dodatkowo Airzone umożliwia również zdalne sterowanie temperaturą w pomieszczeniu za pomocą aplikacji Airzone Cloud App<sup>1</sup>, Google Assistant<sup>2,3</sup> oraz Amazon Alexa<sup>2,4</sup>.

<sup>1</sup> Dostępne dla systemów iOS i Android.

<sup>2</sup> Sterowanie głosowe jest obsługiwane przez głośniki AI, takie jak Asystent Google (Google Home) i Amazon Alexa.

<sup>3</sup> Asystent Google jest niedostępny w określonych językach lub krajach. Google jest znakiem handlowym Google LLC.

<sup>4</sup> Airzone nie jest zgodny ze SmartThings ani aplikacją SmartThings.



Zgodne modele Airzone<sup>5</sup>

Grupa produktu	Kod modelu Samsung	Szczegóły	Wymiary (szer. × wys. × gł.)	3-króćcowy	4-króćcowy	5-króćcowy	6-króćcowy	8-króćcowy
DVM	AM017ANLDKH/EU	Klimatyzator kanałowy LSP 1,7 kW	700×199×440	AZEZ8SAMSL03S3				
DVM	AM022ANLDKH/EU	Klimatyzator kanałowy LSP 2,2 kW	700×199×440	AZEZ8SAMSL03S3				
DVM	AM028ANLDKH/EU	Klimatyzator kanałowy LSP 2,8 kW	700×199×440	AZEZ8SAMSL03S3				
DVM	AM036ANLDKH/EU	Klimatyzator kanałowy LSP 3,6 kW	700×199×440	AZEZ8SAMSL03S3				
DVM	AM045ANLDKH/EU	Klimatyzator kanałowy LSP 4,5 kW	700×199×440		AZEZ8SAMSL03M4			
DVM	AM056ANLDKH/EU	Klimatyzator kanałowy LSP 5,6 kW	700×199×440		AZEZ8SAMSL03M4			
DVM	AM071ANLDKH/EU	Klimatyzator kanałowy LSP 7,1 kW	1100×199×440			AZEZ8SAMSL03L5		
DVM	AM090ANLDKH/EU	Klimatyzator kanałowy LSP 9 kW	1300×295×690			AZEZ8SAMST04L5	AZEZ8SAMST04L6	AZEZ8SAMST04L8
DVM	AM112ANLDKH/EU	Klimatyzator kanałowy LSP 11,2 kW	1300×295×690			AZEZ8SAMST04L5	AZEZ8SAMST04L6	AZEZ8SAMST04L8
DVM	AM128ANLDKH/EU	Klimatyzator kanałowy LSP 12,8 kW	1300×295×690					AZEZ8SAMST04XL8
DVM	AM140ANLDKH/EU	Klimatyzator kanałowy LSP 14 kW	1300×295×690					AZEZ8SAMST04XL8
DVM	AM017KNLDEH/EU	Klimatyzator kanałowy LSP 1,7 kW	700×199×440	AZEZ8SAMSL03S3				
DVM	AM022KNLDEH/EU	Klimatyzator kanałowy LSP 2,2 kW	700×199×440	AZEZ8SAMSL03S3				
DVM	AM028KNLDEH/EU	Klimatyzator kanałowy LSP 2,8 kW	700×199×440	AZEZ8SAMSL03S3				
DVM	AM036KNLDEH/EU	Klimatyzator kanałowy LSP 3,6 kW	700×199×440	AZEZ8SAMSL03S3				
DVM	AM045MNLDEH/EU	Klimatyzator kanałowy LSP 4,5 kW	700×199×440		AZEZ8SAMSL03M4			
DVM	AM056MNLDEH/EU	Klimatyzator kanałowy LSP 5,6 kW	700×199×440		AZEZ8SAMSL03M4			
DVM	AM071MNLDEH/EU	Klimatyzator kanałowy LSP 7,1 kW	1100×199×440			AZEZ8SAMSL03L5		
DVM	AM090MNLDEH/EU	Klimatyzator kanałowy LSP 9 kW	1300×295×690			AZEZ8SAMST04L5	AZEZ8SAMST04L6	AZEZ8SAMST04L8
DVM	AM112MNLDEH/EU	Klimatyzator kanałowy LSP 11,2 kW	1300×295×690			AZEZ8SAMST04L5	AZEZ8SAMST04L6	AZEZ8SAMST04L8
DVM	AM128MNLDEH/EU	Klimatyzator kanałowy LSP 12,8 kW	1300×295×690					AZEZ8SAMST04XL8
DVM	AM140MNLDEH/EU	Klimatyzator kanałowy LSP 14 kW	1300×295×690					AZEZ8SAMST04XL8
DVM	AM022ANMPKH/EU	Klimatyzator kanałowy MSP 2,2 kW	850×250×700	AZEZ8SAMST06XS3				
DVM	AM028ANMPKH/EU	Klimatyzator kanałowy MSP 2,8 kW	850×250×700	AZEZ8SAMST06XS3				
DVM	AM036ANMPKH/EU	Klimatyzator kanałowy MSP 3,6 kW	850×250×700	AZEZ8SAMST06S3	AZEZ8SAMST06S4			
DVM	AM045ANMPKH/EU	Klimatyzator kanałowy MSP 4,5 kW	850×250×700	AZEZ8SAMST06S3	AZEZ8SAMST06S4			
DVM	AM056ANMPKH/EU	Klimatyzator kanałowy MSP 5,6 kW	850×250×700	AZEZ8SAMST06S3	AZEZ8SAMST06S4			
DVM	AM071ANMPKH/EU	Klimatyzator kanałowy MSP 7,1 kW	850×250×700	AZEZ8SAMST06M3	AZEZ8SAMST06M4	AZEZ8SAMST06M5	AZEZ8SAMST06M6	
DVM	AM090ANMPKH/EU	Klimatyzator kanałowy MSP 9 kW	1200×250×700			AZEZ8SAMST06L5	AZEZ8SAMST06L6	AZEZ8SAMST06L8
DVM	AM112ANMPKH/EU	Klimatyzator kanałowy MSP 11,2 kW	1300×300×700					AZEZ8SAMST06XL8
DVM	AM128ANMPKH/EU	Klimatyzator kanałowy MSP 12,8 kW	1300×300×700					AZEZ8SAMST06XL8
DVM	AM140ANMPKH/EU	Klimatyzator kanałowy MSP 14 kW	1300×300×700					AZEZ8SAMST06XL8

Bramka komunikacyjna dla wszystkich modeli: AZX6GTCSA2

<sup>5</sup> Airzone jest podmiotem zewnętrznym i nie jest częścią firmy Samsung. System rozprowadzania powietrza Airzone z nawilżaczem, termostatami przewodowymi i bezprzewodowymi oraz bramką można zakupić bezpośrednio na stronie internetowej Airzone: <https://www.airzonecontrol.com/> lub kontaktując się z działem sprzedaży Airzone pod adresem marketing@airzonecontrol.com



# Innowacje w szczegółach



## WindFree™ Deluxe

### Wysoka wydajność w kompaktowej formie

Klimatyzatory ściennie Samsung z technologią WindFree™ schładzają całe pomieszczenia szybko, przynosząc komfort znajdującym się w nich osobom niezależnie od pory dnia i nocy oraz rodzaju pomieszczenia. Zaawansowana konstrukcja ma również o 15% większy wentylator, o 18% szerszy wlot i 31% szersze łopatki niż modele konwencjonalne firmy Samsung<sup>1</sup>. Oznacza to, że chłodne powietrze rozprasa się dalej i szerzej w każdym zakątku pomieszczenia, sięgając nawet do 15 metrów<sup>2</sup>.

<sup>1</sup> Test przeprowadzany na modelu AM022TNVDKHEU w porównaniu z modelem konwencjonalnym Samsung AM022JNVKHEU.

<sup>2</sup> ASHRAE (American Society of Heating, Refrigeration, and Air-Conditioning Engineers) definiuje „powietrze nieruchome” jako prądy powietrzne o prędkościach poniżej 0,15 m/s, w których nie występują chłodne przeciągi.

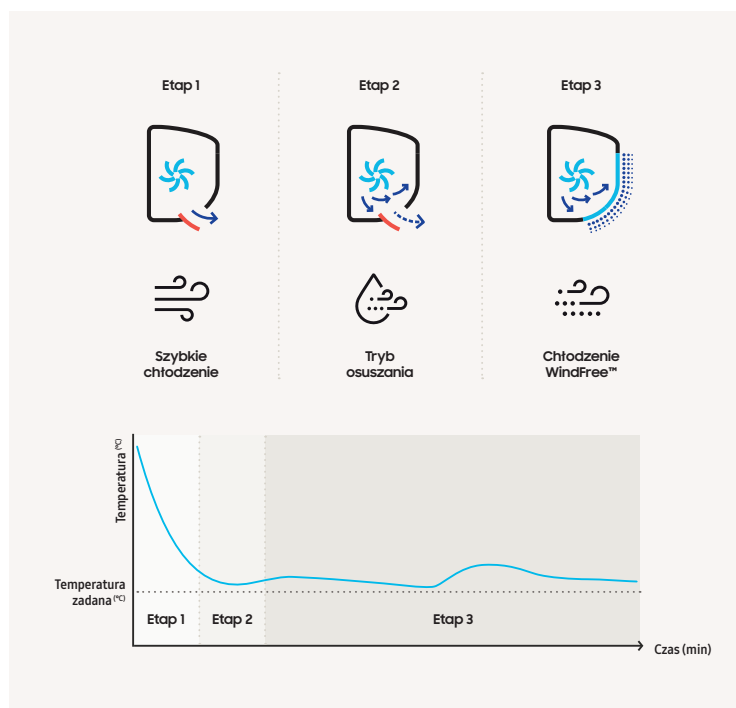
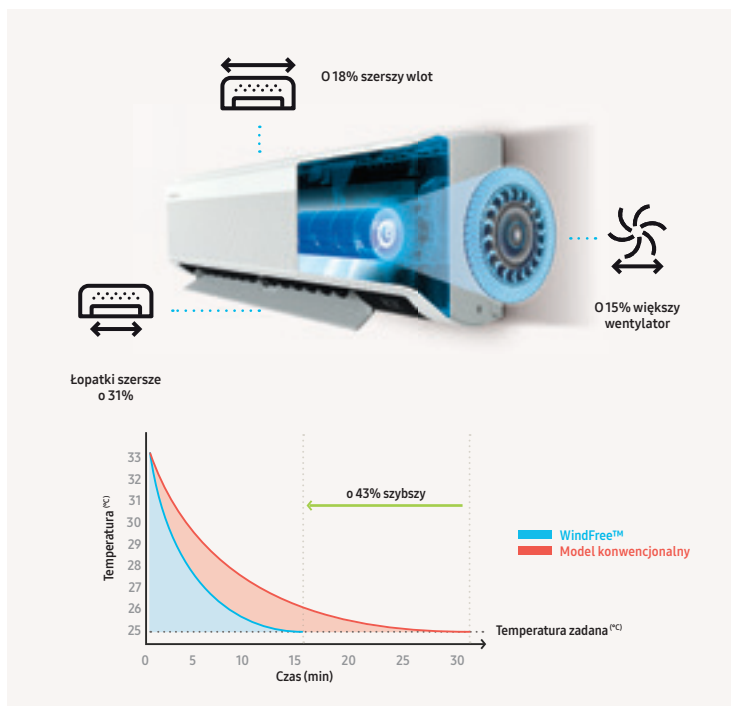

### Tryb chłodzenia WindFree™

Tryb chłodzenia WindFree™ utrzymuje pomieszczenie w warunkach komfortowego chłodu. Chłodzi delikatnie i cicho, rozpraszając powietrze przez 23 000 mikrootworów, dzięki czemu likwiduje efekt nieprzyjemnego uczucia zimna na skórze. Powoduje to powstanie środowiska „powietrza nieruchomego” o bardzo niskiej prędkości i ograniczonym hałasie<sup>2</sup>. Zaawansowana struktura przepływu powietrza w tym trybie oznacza również, że chłodzi on bardziej równomiernie szerszy i większy obszar. Zużywa przy tym o 77% mniej energii niż tryb szybkiego chłodzenia<sup>3</sup>, dzięki czemu pozwala zachować komfortowe chłodzenie przy jednoczesnym obniżeniu kosztów energii.

<sup>1</sup> ASHRAE (American Society of Heating, Refrigeration and Air-Conditioning Engineers) definiuje „powietrze nieruchome” jako prądy powietrzne przy prędkościach poniżej 0,15 m/s, bez chłodnych ciągów.

<sup>2</sup> Test przeprowadzany na modelu AR12TXCAAWKNEU w środowisku bezekowym. Poziom hałasu generowanego w trybie WindFree™ wynosi 23 dB(A) w porównaniu z 26 dB(A) wytwarzanymi przez konwencjonalny model klimatyzatora Samsung. Poziom ciśnienia akustycznego jest wartością względną, która zależy od odległości i środowiska akustycznego. Poziom ciśnienia akustycznego może się różnić w zależności od warunków pracy.

<sup>3</sup> Test przeprowadzany na modelu AR12TVEAAWKNAW w określonych warunkach testowych, na podstawie zużycia energii w trybie szybkiego chłodzenia w porównaniu z chłodzeniem WindFree™.

## Łatwy montaż i serwisowanie

Klimatyzator ścienny WindFree™ ma mocowaną zatrzaskowo dolną osłonę, którą można łatwo otworzyć i zamknąć. Dostępne są dwa punkty mocowania śrub, co pozwala na wygodny montaż i serwisowanie. W przeciwieństwie do konwencjonalnych wsporników, które można zamontować na dwóch stałych hakach, urządzenie wykorzystuje wspornik rolkowy, który upraszcza proces montażu. Po przymocowaniu wspornika do ściany można łatwo zamocować urządzenie i bezproblemowo przesunąć je w pożądane położenie.





**Dwa punkty mocowania śrub**

**Nie wymaga specjalnego narzędzia**

Wspornik rolkowy Samsung znacznie ułatwia montaż urządzenia. Wystarczy zawiesić go na urządzeniu i znaleźć najlepsze miejsce do montażu, przesuując wspornik z jednej strony na drugą.

Zmontowane części (6)/ punkty mocowania śrub (5)	<b>45%</b> ↓	Zmontowane części (3)/ punkty mocowania śrub (2)
<b>Czas montażu¹: 9,3 min</b>	→	<b>Czas montażu¹: 5,1 min</b>

¹ Test przeprowadzony na modelu AM022TNVDKHEU w porównaniu z konwencjonalnym modelem Samsung AM022JNVKHEU w określonych warunkach testowych. Dane mogą się różnić w zależności od konkretnych czynników

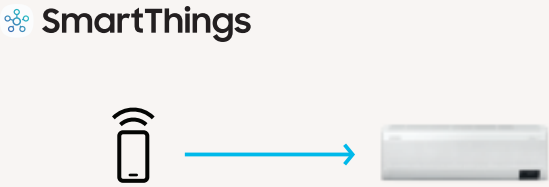

**SmartThings**

**Sterowanie klimatyzatorem**

## Inteligentne sterowanie

Kontroluj temperaturę w dowolnym pomieszczeniu niezależnie od pory i miejsca. Temperaturę można ustawiać zdalnie za pomocą aplikacji SmartThings<sup>1</sup>. Wystarczy jedno dotknięcie, aby włączyć lub wyłączyć urządzenie, wybrać tryb chłodzenia, ustawić harmonogram działania lub grupować urządzenia. Dzięki opcjonalnemu zestawowi Wi-Fi można użyć smartfona, aby kontrolować różne aspekty działania systemu składającego się z nawet 16 jednostek wewnętrznych.

<sup>1</sup> Wymagane jest połączenie Wi-Fi i konto aplikacji Samsung SmartThings. Zestaw Wi-Fi należy zamówić osobno. Wymaga systemu iOS 10.0 lub nowszego bądź Android 5.0 lub nowszego. Zastosowanie SmartThings w średnich i dużych budynkach komercyjnych może wymagać spełnienia dodatkowych wymogów. Więcej informacji można uzyskać u przedstawiciela firmy Samsung.

# Innowacje w szczegółach



## 4-kierunkowy klimatyzator kasetonowy WindFree™

### Technologia WindFree™

4-kierunkowy klimatyzator kasetonowy WindFree™ kieruje powietrze przez 15 700 mikrootworów w panelu, a 4-kierunkowy klimatyzator kasetonowy 600 × 600 kieruje powietrze przez 9000 mikrootworów w panelu. Mikrootwory są bardzo ważne do uzyskania „powietrza nieruchomego”<sup>1</sup>, które chłodzi pomieszczenie stopniowo i w odczuwalny sposób bez przeciągów.

4-kierunkowy klimatyzator kasetonowy WindFree™ jest obecnie dostępny w klimakonwektorze.

<sup>1</sup> ASHRAE (American Society of Heating, Refrigeration and Air-Conditioning Engineers) definiuje „powietrze nieruchome” jako prądy powietrzne poruszające się z prędkościami poniżej 0,15 m/s, w których nie występują chłodne ciągi.

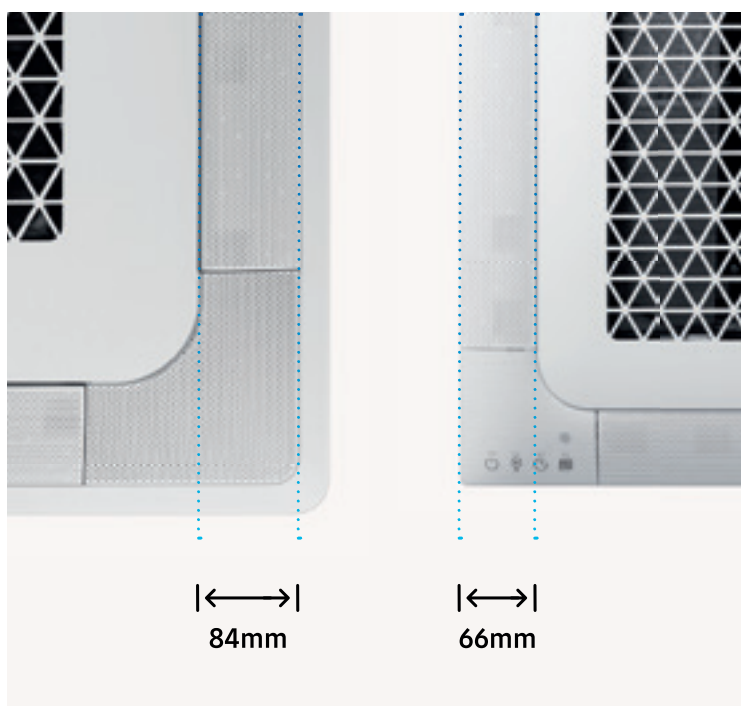
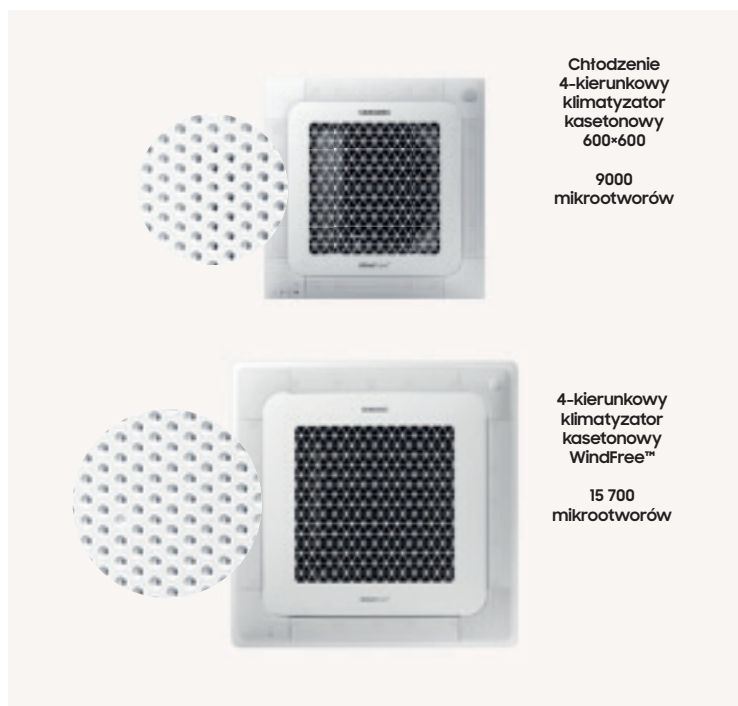

### Specjalnie dostosowane łopatki

Większe, specjalnie dostosowane łopatki<sup>1</sup> (84 mm WindFree™ 4-kierunkowy klimatyzator kasetonowy, 66-milimetrowy 4-kierunkowy klimatyzator kasetonowy 600×600 WindFree™ Mini) ułatwiają szerszy zasięg chłodzenia i lepszą cyrkulację powietrza w pomieszczeniu. Ta zaawansowana technologia dodatkowo chłodzi przestrzeń szybciej bez omijania którejkolwiek strefy. Łopatki są wyjmowane, co umożliwia ich łatwe mycie wodą i usuwanie z nich kurzu i resztek, a w efekcie uzyskanie optymalnej jakości przepływu powietrza przekładające się na czyste środowisko.

<sup>1</sup> Testy firmy Samsung obejmują porównanie 4-kierunkowego klimatyzatora WindFree™ oraz 4-kierunkowego klimatyzatora kasetonowego 600×600 WindFree™ z konwencjonalnym 4-kierunkowym klimatyzatorem kasetonowym.



Szybkie chłodzenie



Jeśli pomieszczenie osiągnie strefę komfortu



Chłodzenie WindFree™

## Smart Comfort Operation

4-kierunkowy klimatyzator kasetonowy WindFree™ i 4-kierunkowy klimatyzator kasetonowy 600×600 WindFree™ wspomagają działanie funkcji Smart Comfort Operation. Proces szybkiego chłodzenia pomaga szybko osiągnąć pożądaną temperaturę w pomieszczeniu. Dzięki jednoczesnemu wykrywaniu poziomu wilgotności funkcja Smart Comfort Operation automatycznie utrzymuje temperaturę w pomieszczeniu.

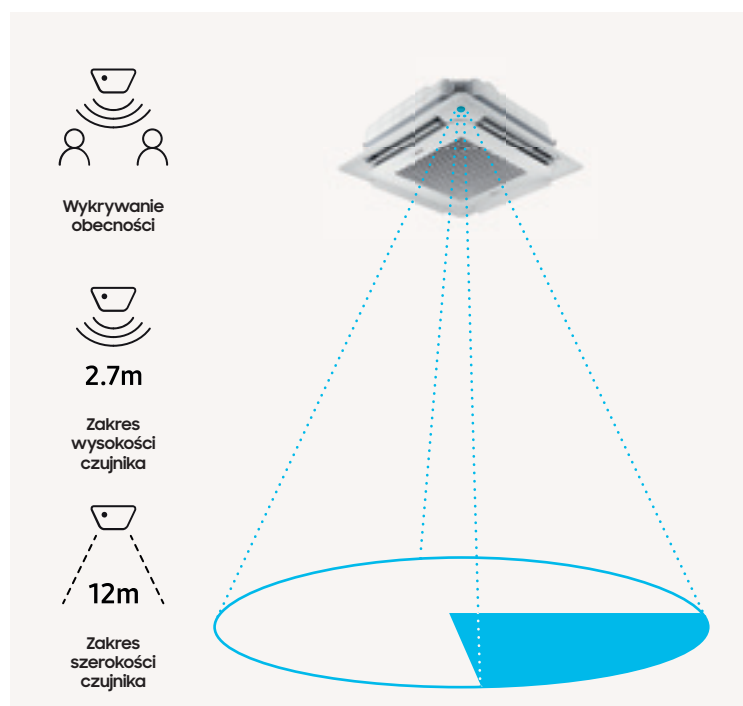

## Czujnik ruchu (opcjonalny)

Ulepszony czujnik ruchu (MDS) wykrywa obecność i lokalizację osób w pomieszczeniu, umożliwiając automatyczne zarządzanie kierunkiem przepływu i efektywnym chłodzeniem powietrza.

# Innowacje w szczegółach

## 4-kierunkowy klimatyzator kasetonowy WindFree™

### Panel oczyszczania powietrza

Panele oczyszczania powietrza w 4-kierunkowym klimatyzatorze kasetonowym WindFree™ zawierają dwa rodzaje filtrów w celu zwiększenia zatrzymywania cząstek stałych (PM), aby utrzymać czystsze powietrze w pomieszczeniu przez cały dzień. 4-kierunkowy klimatyzator kasetonowy WindFree™ zawiera dwufiltrowy system oczyszczania obejmujący filtr wstępny i filtr PM 1.0. Filtr wstępny pochłania większe cząstki pyłu i zatrzymuje je, zanim dostaną się do jednostki klimatyzacyjnej. Filtr PM 1.0<sup>1</sup> skutecznie zatrzymuje bardzo drobne pyłki 0,3 μm, a ponadto unieszkodliwia niektóre rodzaje bakterii, które zostają zatrzymane na odpylaczu elektrostatycznym. Składa się on z dwóch części, z czego jedna nadaje ładunek elektryczny, a druga zatrzymuje kurz i określone rodzaje bakterii<sup>1</sup>. Szczotkowy układ rozładowania generuje jony ujemne. Nadają one ładunek ujemny cząstkom kurzu i określonym bakteriom<sup>1</sup>, dzięki czemu zyskują one silne powinowactwo do elektrody uziemiającej poprzez siłę elektrostatyczną kolektora. Dodatkową zaletą tego filtra jest częściowa zmywalność, co pozwala zaoszczędzić na kupnie i konserwacji filtra wymiennego.

**intertek**  
Total Quality Assured.

<sup>1</sup> Nr świadectwa z badań Intertek: RT20E-S0010-R Data: 17 kwietnia 2020 (aktualizacja). Na podstawie zgromadzonych danych przyjmuje się następującą hipotezę: Element K (odpylacz elektrostatyczny) firmy Samsung Electronics sterylizuje określone rodzaje bakterii zebranych na filtrze. (Escherichia coli: powyżej 99%, Staphylococcus aureus: powyżej 99%)

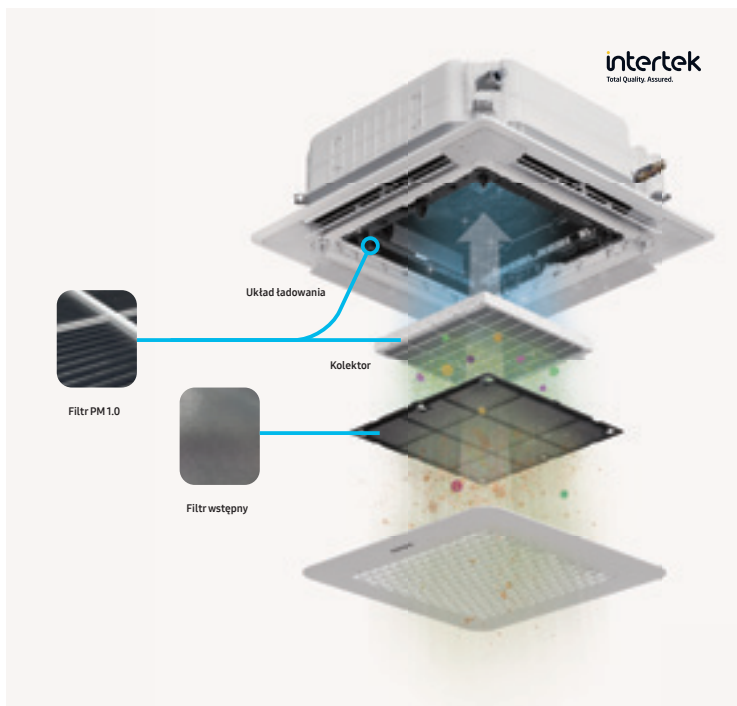

Nie wszystkie funkcje są dostępne w każdym modelu.

### Panel opuszczany automatycznie

Czyszczenie filtrów jest integralną częścią utrzymania dobrej jakości powietrza wewnętrznego, a panele podnoszone ułatwiają przebieg procesu.

Automatycznie podnoszony panel umożliwia szybki i wygodny dostęp do filtrów pyłowych w celu czyszczenia dzięki dodatkowej wygodzie wynikającej z możliwości ruchu na odległość 4 m<sup>1</sup> uruchamianego jednym naciśnięciem pilota. Dzięki temu do czyszczenia paneli już nie będzie potrzebna drabina. Ułatwia to dostęp do filtrów w celu czyszczenia i czyni go bezpieczniejszym dla użytkowników lub techników serwisowych.

<sup>1</sup> Może się różnić w zależności od faktycznych warunków użytku.



## Wymowane części zmywalne

Czystość urządzenia z zewnątrz oraz filtrów w przypadku 4-kierunkowych klimatyzatorów kasetonowych stosowanych w lokalach komercyjnych jest bardzo ważna. Panele i filtry w 4-kierunkowym klimatyzatorze kasetonowym WindFree™ wyjmują się bardzo łatwo do czyszczenia bez potrzeby wykręcania śrubek.

Należy pociągnąć za hak wewnątrz kratki panelu (w pobliżu logo Samsung), aby otworzyć i wyjąć. Dodatkowo panele narożnikowe i łopatki można łatwo odłączyć poprzez pociągnięcie w dół. Wszystkie elementy zewnętrzne można czyścić za pomocą miękkiej szczotki lub ściereczki. Do czyszczenia wewnętrznego filtra można użyć odkurzacza lub wody, dzięki czemu nie trzeba kupować nowych filtrów.

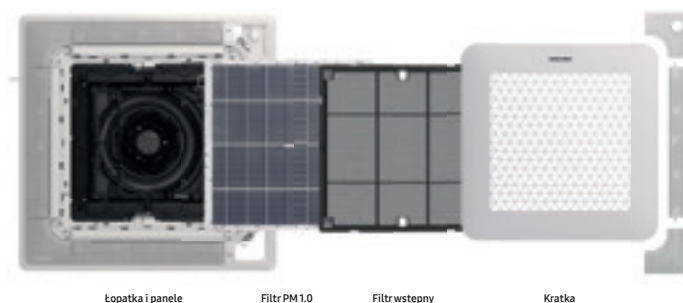

Lopaska i panele

Filtr PM1.0

Filtr wstępny

Kratka



## Autodiagnoza

Funkcja autodiagnozy w 4-kierunkowym klimatyzatorze kasetonowym WindFree™ niezwłocznie ostrzega użytkownika o usterkach. Dzięki temu można szybko zamówić wizytę serwisową. Kod błędu i kontrolka LED umożliwiają serwisantom w łatwy sposób rozpoznać przyczynę dowolnej usterki, co pomaga skrócić czas potrzebny na diagnozę i naprawienie problemu.

Przykłady istotnych błędów	Świecenie lampki LED			
	Wł./wyt.	Odszranianie	Timer	Filtr
Błąd czujnika temperatury wewnętrznej	●			
Błąd czujnika wymiennika ciepła jednostki wewnętrznej	●	●		
Błąd czujników jednostki zewnętrznej	●		●	
Błąd MDS (czujnika ruchu)	●			●
● Miga				

Nie wszystkie funkcje są dostępne w każdym modelu.

# Innowacje w szczegółach



## 1-kierunkowy klimatyzator kasetonowy WindFree™

### Technologia WindFree™

1-kierunkowy klimatyzator kasetonowy WindFree™ wykorzystuje chłodzenie WindFree™ i kieruje powietrze przez małe otwory w panelu, rozprowadzające delikatny powiew powietrza. 13 000 mikrootworów odgrywa bardzo ważną rolę przy uzyskiwaniu „powietrza nieruchomego”, które chłodzi pomieszczenie stopniowo i w odczuwalny sposób bez przeciągów.

<sup>1</sup> ASHRAE (American Society of Heating, Refrigeration and Air-Conditioning Engineers) definiuje „powietrze nieruchome” jako prądy powietrzne poruszające się przy prędkościach poniżej 0,15 m/s, w których nie występują chłodne ciągi.



1-kierunkowy klimatyzator kasetonowy WindFree™  
13 000 mikrootworów



Nie wszystkie funkcje są dostępne w każdym modelu.

### Instalacja w wąskich przestrzeniach

Dzięki wysokości zaledwie 135 mm<sup>1</sup> 1-kierunkowy klimatyzator kasetonowy WindFree™ jest kompaktowy i lekki (8–13,5 kg). Płaska budowa oznacza miły dla oka wygląd, a ponadto łatwiejszą instalację i konserwację oraz możliwość dopasowania do małych wnęk lub sufitów.

<sup>1</sup> 135 mm to wysokość jednostki do płyty sufitowej, 145 mm to wysokość razem z płytą sufitową. Do modeli 3,6 kW (DVM) mierzy 135 mm (180 mm razem z panelem).

## Szerszy zasięg chłodzenia

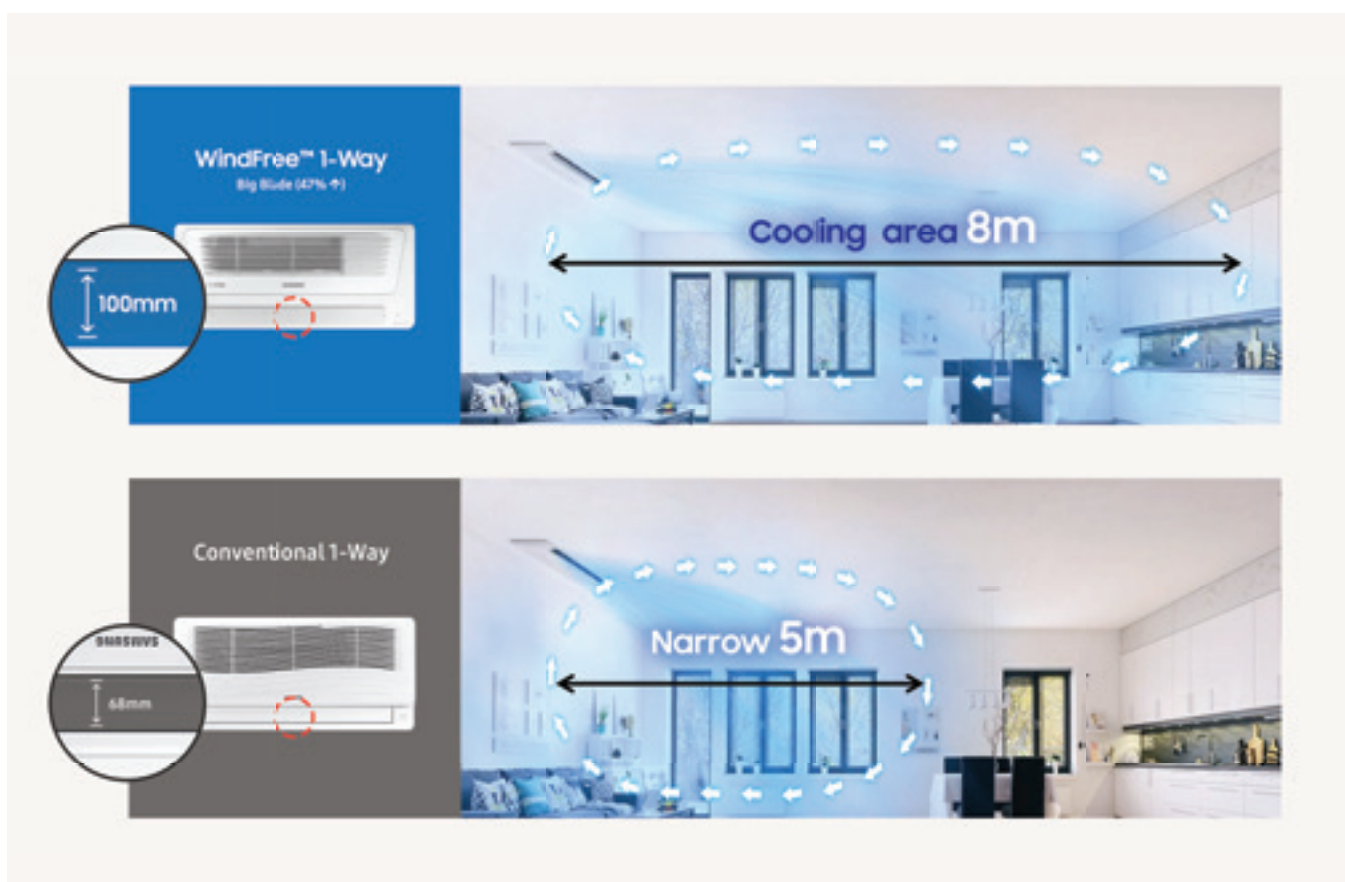

Większa łopatka o zoptymalizowanej budowie ma 100 mm<sup>1</sup> i chłodzi większy obszar szybciej. Smukła konstrukcja pozwala na efektywne, szybkie i równomierne dostarczanie chłodnego powietrza na powierzchni do 8 m<sup>2</sup> w taki sposób, aby objąć cały obszar.

<sup>1</sup> Testy firmy Samsung porównują klimatyzatory kasetonowe 1-kierunkowe WindFree™ z konwencjonalnym 1-kierunkowym klimatyzatorem kasetonowym.

<sup>2</sup> Na podstawie jednostki wewnętrznej o mocy 7,1 kW.

# Innowacje w szczegółach

## 1-kierunkowy klimatyzator kasetonowy WindFree™

### Smart Comfort Operation

1-kierunkowy klimatyzator kasetonowy WindFree™ ma czujnik wilgotności, a także czujnik temperatury. Monitoruje w sposób ciągły temperaturę i wilgotność względną<sup>1</sup> oraz analizuje warunki panujące w pomieszczeniu. Następnie automatycznie przełącza tryby działania, aby zapewnić każdemu prawdziwe poczucie komfortu bez potrzeby ręcznego sterowania.

<sup>1</sup> Poziom wilgotności jest pokazywany tylko podczas pracy w trybie WindFree™ i w trybie Dry za pośrednictwem aplikacji SmartThings.

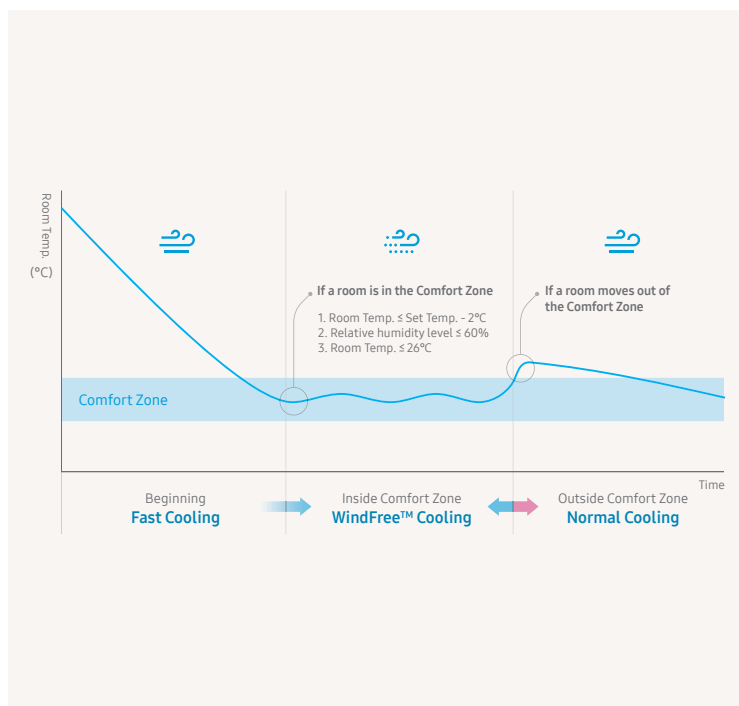

Klimatyzator z kanałem	1-kierunkowy klimatyzator kasetonowy WindFree™
<p>Wymagane czyszczenie kanałów</p> <p>Cząstki kurzu zbierają się zarówno w filtrach, jak i kanałach</p>	<p>Brak konieczności czyszczenia kanałów</p> <p>Tylko filtr wymaga czyszczenia</p>
<p>Wymagane profesjonalne usługi sprzątania lub narzędzie</p> <p>Czyszczenie wewnętrzne kanałów wentylacyjnych wymaga zlecenia pracy profesjonalnej firmie czyszczącej</p>	<p>Każda osoba może wyczyścić urządzenie wodą</p> <p>Tylko filtr wymaga czyszczenia</p>

Nie wszystkie funkcje są dostępne w każdym modelu.

### Łatwa konserwacja

1-kierunkowy klimatyzator kasetonowy WindFree™ nie wymaga czyszczenia kanałów. Wystarczy regularnie czyścić wbudowany filtr z wodą po usunięciu z klimatyzatora.

## Panel oczyszczania powietrza

Panele z funkcją oczyszczania powietrza w 1-kierunkowym klimatyzatorze kasetonowym WindFree™ zawierają trzy rodzaje filtrów w celu zwiększenia zatrzymywania określonych cząstek stałych, aby zachować czystsze powietrze w pomieszczeniu przez cały dzień. 1-kierunkowy klimatyzator kasetonowy WindFree™ zawiera trzyfiltrowy system oczyszczania obejmujący filtr wstępny, filtr usuwający zapachy<sup>1</sup> i filtr PM 1.0.

Filtr wstępny pochłania większe cząstki pyłu i zatrzymuje je, zanim dostaną się do jednostki klimatyzacyjnej. Filtr usuwający zapachy zatrzymuje określone nieprzyjemne zapachy. Filtr PM 1.0 skutecznie zatrzymuje bardzo drobne pyłki 0,3 µm, ale też unieszkodliwia niektóre rodzaje bakterii, które zostają zatrzymane na odpylaczu elektrostatycznym. Składa się on z dwóch części, z czego jedna nadaje ładunek elektryczny, a druga zatrzymuje kurz i określone rodzaje bakterii<sup>2</sup>. Szczotkowy układ rozładowania generuje jony ujemne. Nadają ładunek ujemny cząstkom kurzu i określonym rodzajom bakterii, dzięki czemu zyskują one silne powinowactwo do elektrody uziemiającej poprzez siłę elektrostatyczną kolektora. Dodatkową zaletą tego filtra jest częściowa zmywalność, co pozwala zaoszczędzić na kupnie i konserwacji filtra wymiennego.

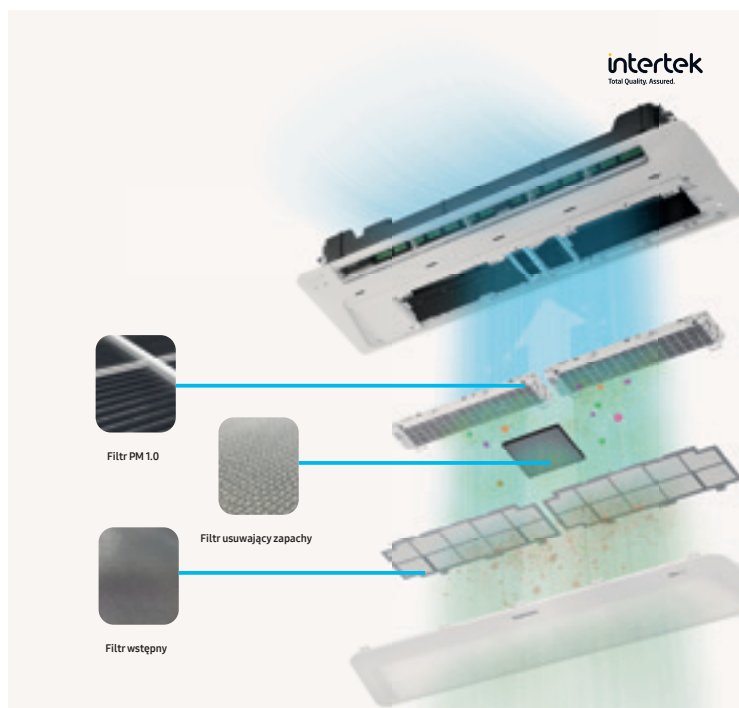

<sup>1</sup> Filtr usuwający zapachy jest dostępny tylko w 1-kierunkowym klimatyzatorze kasetonowym WindFree™.

<sup>2</sup> Nr świadectwa z badań Intertek: RT20E-S0010-R  
Data: 17 kwietnia 2020 (aktualizacja). Na podstawie zgromadzonych danych przyjmuje się następującą hipotezę: Element K (odpylacz elektrostatyczny) firmy Samsung Electronics sterylizuje określone typy bakterii zebranych na filtrze. (Escherichia coli: powyżej 99%, Staphylococcus aureus: ponad 99%)

# Innowacje w szczegółach



## Klimatyzator kasetonowy 360

### Cyrkulacyjny przepływ powietrza

Inaczej niż w przypadku tradycyjnych 4-kierunkowych jednostek kasetonowych<sup>1</sup>, które wytwarzają obszary nierównego przepływu powietrza<sup>2</sup>, jednostka kasetonowa 360 doprowadza powietrze do każdego narożnika pomieszczenia lub przestrzeni. Jego okrągły wylot wydychuje chłodne powietrze w każdym kierunku. Budowa bez łopatek pozwala na utrzymanie komfortowego chłodu bez powodowania zimnego przeciągu<sup>3</sup>. Dodatkowo brak łopatek oznacza brak blokowania przepływu powietrza i przedmuchiwanie o 25% więcej powietrza<sup>1</sup>.

<sup>1</sup> Testy firmy Samsung obejmują porównanie klimatyzatora kasetonowego 360 z konwencjonalnym 4-kierunkowym klimatyzatorem kasetonowym.

<sup>2</sup> Różnica temperatur jest mniejsza niż 0,6°C w promieniu 9,3 m.

<sup>3</sup> Brak zimnego ciągu powietrza pomiędzy 0–1,5 m w wysokości (w przypadku jednostki wewnętrznej 14,0 kW) w promieniu 5 m.

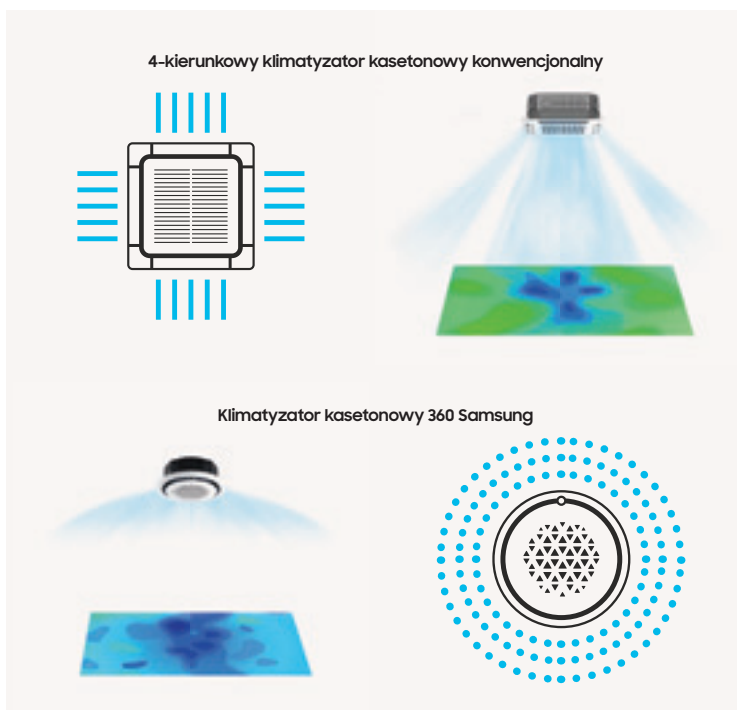

Nie wszystkie funkcje są dostępne w każdym modelu.

### Sterowanie przepływem powietrza

Nawiew powietrza można łatwo regulować bez użycia klap. Trzy wentylatory wspomagające służą do zmiany kierunku przepływu powietrza z wnętrza pustej przestrzeni kasetonu. Deszczowy rozkład powietrza (znany jako efekt „coanda”) sprawia, że pomieszczenie jest chłodne i komfortowe przez cały czas. Innowacyjna technologia pokonuje typowe limity związane z konwencjonalnymi wylotami z łopatkami, które blokują powietrze pod niskimi kątami i powodują znaczne obniżenie przepływu powietrza<sup>1</sup>. Do klimatyzatora kasetonowego 360 jest dostępny czujnik ruchu (MDS).

<sup>1</sup> Oparte na testach wewnętrznych w porównaniu z ogólnym 4-kierunkowym klimatyzatorem kasetonowym.



## Okrągły wyświetlacz LED

Jednostka jest wyposażona w stylowy panel oraz intuicyjny okrągły wyświetlacz LED, który umożliwia użytkownikom wybór lub regulację kierunku przepływu powietrza za pomocą intuicyjnego bezprzewodowego pilota z pokrętką. Oprócz diod LED monitoruje też najważniejsze informacje eksploatacyjne, takie jak filtr, kierunek przepływu powietrza, stan filtra i wszelkie błędy. Dzięki temu wystarczy jedno spojrzenie, aby stwierdzić, czy powietrze przepływa, a także w jakim stanie działa klimatyzator kasetonowy 360.



## Stylowe wzornictwo

Klimatyzator kasetonowy 360 charakteryzuje się innowacyjnym okrągłym wyglądem, który oferuje bardzo szerokie możliwości dekoracji wnętrz oraz dodaje stylu każdemu pomieszczeniu. Stylistyczny minimalizm i elegancja ułatwiają stworzenie wyrafinowanego i wyjątkowego wystroju w wielu miejscach. Okrągły panel umożliwia dopasowanie urządzenia do bardzo małej przestrzeni sufitowej, nawet 225 mm<sup>1</sup>, co daje użytkownikowi o wiele większą elastyczność dzięki możliwości instalacji w większej liczbie miejsc. Klimatyzator kasetonowy 360 jest dostępny w kolorze czarnym lub białym, w kształcie kwadratowym lub okrągłym. Można go montować na suficie lub nieoświetlony na każdym materiale.

<sup>1</sup> Minimalna wysokość montażu w przestrzeni sufitowej może różnić się w zależności od budowy panelu – typu okrągłego lub kwadratowego. Panele kwadratowe wymagają o 30 mm więcej miejsca na wysokość w przestrzeni sufitowej niż panele okrągłe.

# Innowacje w szczegółach

## Klimatyzator kasetonowy 360

### Panel oczyszczania powietrza

Klimatyzator kasetonowy 360 Samsung oferuje panel oczyszczający, który utrzymuje świeższe i czystsze powietrze wewnątrz pomieszczenia. Zawiera dwufiltrowy system oczyszczania, filtr wstępny i filtr PM 1.0, a także pierwszorzędny filtr siatkowy z otworami 0,5 mm, czyli 20% gęstszą niż filtr z chlorku winylu.

Filtr wstępny pochłania większe cząstki pyłu i zatrzymuje je, zanim dostaną się do jednostki klimatyzacyjnej. Filtr PM 1.0 skutecznie wychwytuje bardzo drobny pył o wielkości nawet 0,3  $\mu\text{m}$ , a także sterylizuje do 99% określonych rodzajów bakterii<sup>1</sup> zatrzymanych na filtrze za pomocą odpylacza elektrostatycznego<sup>1</sup>.

<sup>1</sup> Zweryfikowane przez Intertek, numer raportu RT20E-S0010-R, data wydania: 17 kwietnia 2020. Element K (odpylacz elektrostatyczny) firmy Samsung Electronics potrafi zwalczać niektóre rodzaje bakterii gromadzących się na filtrze (Escherichia coli – powyżej 99%, Staphylococcus aureus – powyżej 99%).



Nie wszystkie funkcje są dostępne w każdym modelu.

### Panel opuszczany automatycznie

Czyszczenie filtrów jest integralną częścią utrzymania dobrej jakości powietrza wewnętrznego, a panele podnoszone ułatwiają przebieg procesu.

Panel podnoszony automatycznie umożliwi szybki i wygodny dostęp do filtrów pyłowych w celu czyszczenia dzięki dodatkowej wygodzie wynikającej z możliwości ruchu na odległość 4,5 m<sup>1</sup> uruchamianego jednym naciśnięciem pilota. Dzięki temu do czyszczenia paneli już nie będzie potrzebna drabina. Ułatwia to dostęp do filtrów w celu czyszczenia i czyni go bezpieczniejszym dla użytkowników lub techników serwisowych.

<sup>1</sup> Może się różnić w zależności od faktycznych warunków użytku.





# Innowacje w szczegółach

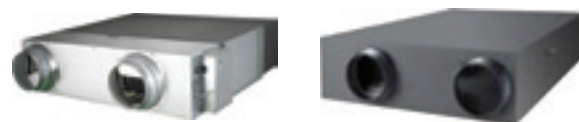

## ERV (Plus)

### Inteligentne chłodzenie – tryb automatyczny

Aby oszczędzać energię i pozostać ekonomicznym, ERV i ERV Plus (dla DVM) automatycznie zmieniają tryby pracy w zależności od temperatury wewnętrznej i zewnętrznej. ERV Plus (tylko DVM) jest wyposażony w wymiennik ciepła bezpośredniego odparowania, który doprowadza świeże powietrze z zewnątrz do pomieszczenia. Ogrzewa lub chłodzi oraz utrzymuje je w pożądanej temperaturze.

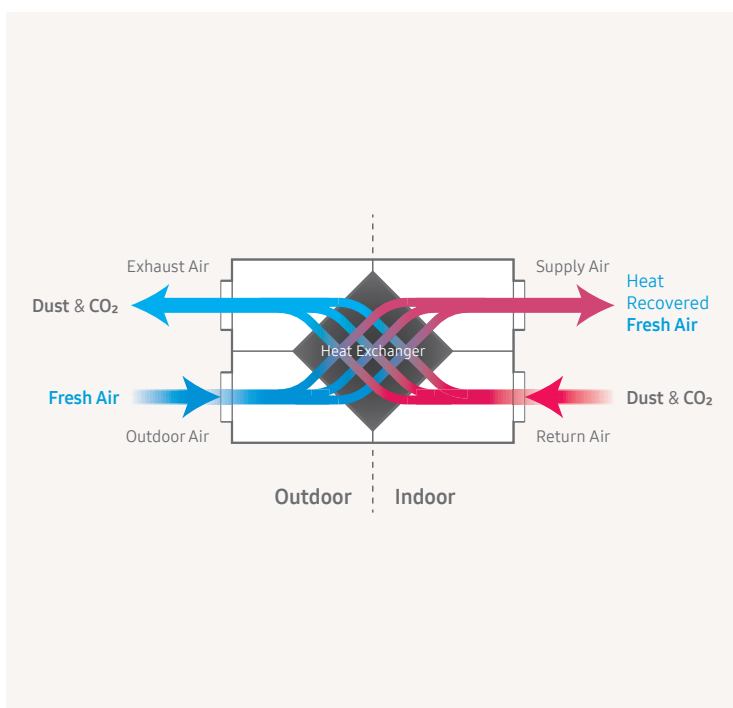
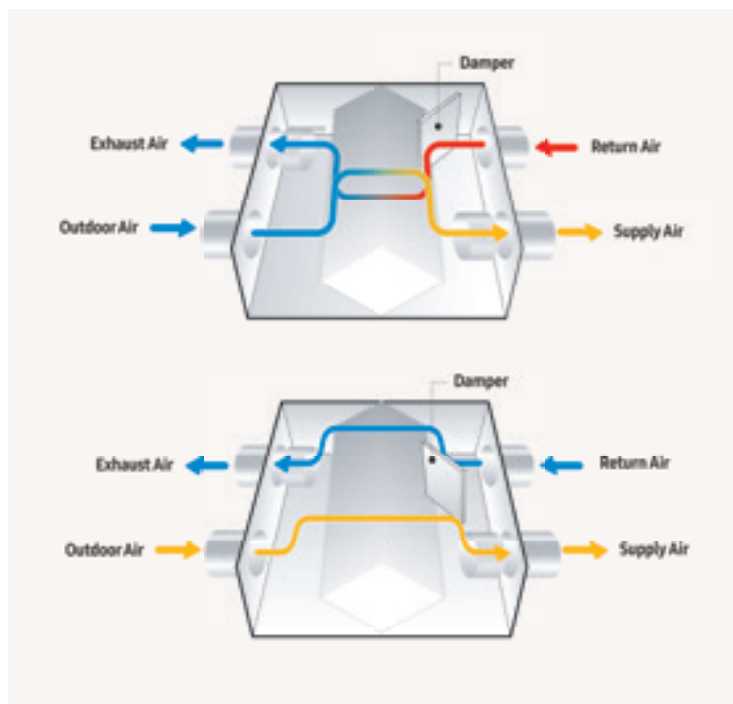

### W znaczącym stopniu zmniejsza ilość CO<sub>2</sub> w pomieszczeniu.

ERV automatycznie dostarcza świeże powietrze do pomieszczenia, wykrywając CO<sub>2</sub> za pomocą czujnika CO<sub>2</sub><sup>1</sup>. W znaczącym stopniu zmniejsza ilość CO<sub>2</sub> w pomieszczeniu. Jednostka wewnętrzna ERV jest wyposażona w czujnik CO<sub>2</sub><sup>1</sup> wykrywający poziom CO<sub>2</sub> w pomieszczeniu i natychmiast pobierający większą ilość powietrza z otoczenia w celu zapewnienia komfortowego środowiska.

<sup>1</sup> Opcja.

## Zestaw urządzenia wentylacyjnego (AHU)

### Podłączenie do zewnętrznych centrali wentylacyjno-klimatyzacyjnych

Zestaw AHU firmy Samsung umożliwia podłączenie jednostek zewnętrznych DVM S do jednostek wentylacyjnych (AHU) innych producentów<sup>1</sup>. Za pomocą tego zestawu można dostarczyć ogrzewanie lub chłodzenie do wymiennika ciepła w centrali wentylacyjno-klimatyzacyjnej. Jest to oszczędny i efektywny sposób dostarczenia świeżego powietrza do budynku o odpowiedniej temperaturze. Jednostka poprawia wydajność i sprawność oraz jest ekonomiczna.

#### Właściwości obejmują:

- Certyfikat wodoszczelności IP54 (tylko dla centrali wentylacyjno-klimatyzacyjnej typu MXD)
- Zmienna wydajność
- 2,5 HP–40 HP
- Prosta aplikacja BMS (seria 0–10 V, MXD-K/X)
- Regulacja temperatury powietrza wylotowego i regulacja wydajności zewnętrznej

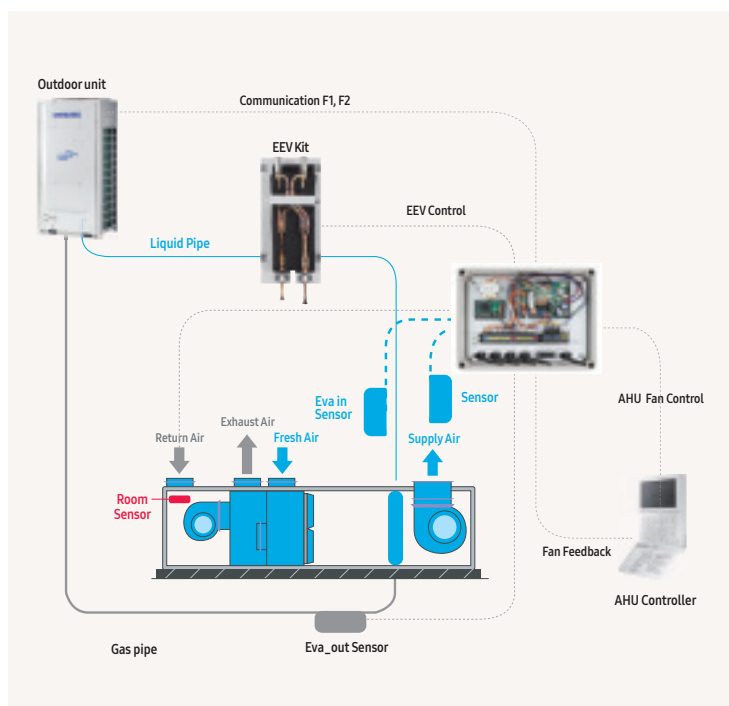

<sup>1</sup> Aby uzyskać więcej informacji, należy skontaktować się z lokalnym przedstawicielem firmy Samsung.

# Innowacje w szczegółach

## b.IoT

Samsung b.IoT (Building Internet of Things) to rozwiązanie do zarządzania budynkiem, które pozwala efektywnie zarządzać i oszczędzać energię. Jest to otwarta platforma z opcjami rozbudowy i kompatybilności, która umożliwia zintegrowane sterowanie głównymi systemami obiektu, takimi jak VRF i urządzeniami innych firm poprzez interfejs BACnet.

### Samsung b.IoT pomaga zapewnić:

- Efektywne okresy instalacji
- Redukcję kosztów instalacji i eksploatacji
- Optymalną efektywność energetyczną
- Efektywne zarządzanie zintegrowanymi systemami zainstalowanymi w budynku

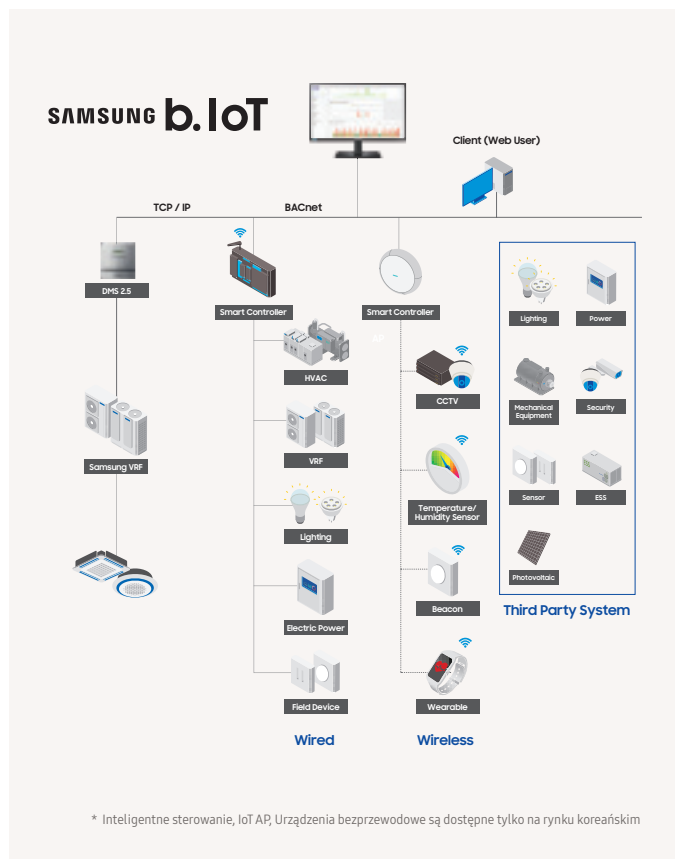

## Samsung b.IoT obejmuje:



### Otwarta platforma

- Obsługuje protokół otwarty (BACnet) i API dla integracji różnych urządzeń
- Integruje różne czujniki i urządzenia bezprzewodowo przez bramkę IoT

## Prosta i inteligentna obsługa

- Optymalna praca produktów Samsung VRF (DVM)
- Intuicyjny graficzny interfejs użytkownika i wygodny edytor reguł dla różnych rozwiązań
- Wyszukiwanie trendów i alarmów



## Efektywne zarządzanie zużyciem energii

- Analiza zużycia energii
- Hybrydowy (HVAC+VRF) rozkład zużycia energii

## Inteligentne algorytmy oszczędzania energii

- Sterowanie komfortem na podstawie danych – komfort na podstawie algorytmów dostosowanych do potrzeb użytkownika
- Sterowanie oparte na uczeniu się – zoptymalizowane sterowanie przez sztuczną inteligencję (AI)
- Sterowanie na podstawie zajętości – oświetlenie, wilgotność i temperatura
- Wykrywanie niewydanej pracy urządzenia – czas, miejsce i temperatura

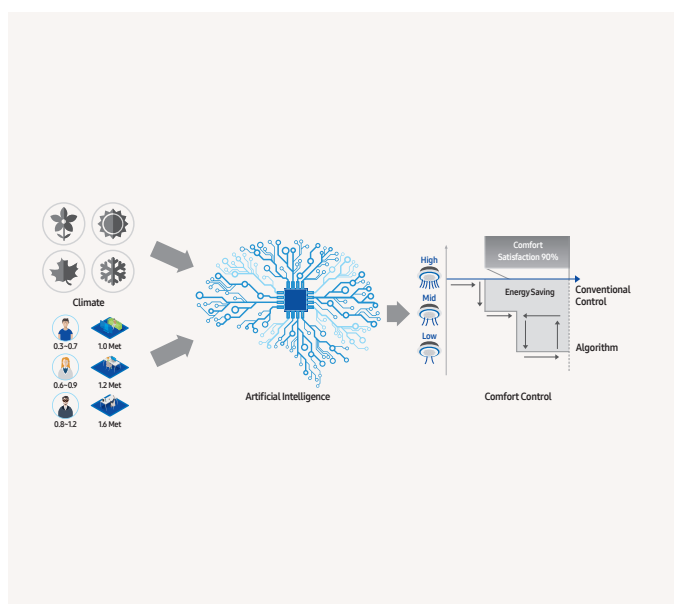







# VRF





# Oferta jednostek zewnętrznych

Model	Obraz	Wydajność (HP)														
		4	5	6	8	10	12	14	16	18	20	22	24	26	30	
Pompa ciepła	DVM S Eco Pompa ciepła		•	•		•	•	•								
	DVM S2 Essential Pompa ciepła (2-rurowa)							•	•	•	•	•				
	Pompa ciepła DVM S2 Standard (2-rurowa)						•	•	•	•	•	•	•	•	•	•
	DVM S2 Pompa ciepła o wysokiej efektywności energetycznej (2-rurowa)						•	•	•	•	•	•	•	•	•	•
Odzysk ciepła	DVM S Eco Odzysk ciepła (z zestawem HR Changer)		•	•	•											
	DVM S2 Odzysk ciepła o wysokiej efektywności energetycznej (3-rurowy)						•	•	•	•	•	•	•	•	•	•
Woda-Powietrze/ Woda	DVM S Water						•	•	•				•			•





# Oferta jednostek wewnętrznych

Model	Obraz	Wydajność (kW)									
		1,5	1,7	2,2	2,8	3,6	4,5	5,6	6,0	7,1	8,2
1-kierunkowy klimatyzator kasetonowy WindFree™			•	•	•	•		•			•
4-kierunkowy klimatyzator WindFree™ Klimatyzator kasetonowy 600×600		•		•	•	•	•	•	•	•	
4-kierunkowy klimatyzator kasetonowy WindFree™					•	•	•	•	•		•
Klimatyzator kasetonowy 360							•	•			•
Klimatyzator kanałowy LSP (bez pompy skroplin)			•	•	•	•	•	•			•
Klimatyzator kanałowy LSP (z pompą skroplin)			•	•	•	•	•	•			•
Klimatyzator kanałowy MSP (z pompą skroplin)				•	•	•	•	•			•
Klimatyzator kanałowy HSP								•			•
Konsola				•	•	•	•				
Klimatyzator przypodłogowy/ podsufitowy								•			•
Duży klimatyzator podsufitowy											
Klimatyzator przypodłogowy do zabudowy							•	•			•
Klimatyzator ścienny Boracay (EEV w zestawie)		•		•	•	•	•	•	•		•
Klimatyzator ścienny Boracay (bez EEV)		•		•	•	•	•	•	•		•
WindFree™ Deluxe (EEV w zestawie)		•		•	•	•	•	•	•		•
WindFree™ Deluxe (bez EEV)		•		•	•	•	•	•	•		•
Klimatyzator ścienny MAX											
Moduł hydrauliczny HE											
Moduł hydrauliczny HT											

## UWAGA

- Należy się upewnić, że urządzenie wewnętrzne jest kompatybilne z DVM S2.
- Urządzenia wewnętrzne mogą być podłączane w zakresie wskazanym w poniższej tabeli.
- Jeśli łączna wydajność podłączonych jednostek wewnętrznych przekroczy wskazaną wydajność maksymalną, wydajność chłodzenia i ogrzewania jednostki wewnętrznej może się zmniejszyć.
- Całkowita dopuszczalna wydajność podłączonych jednostek wewnętrznych może wynosić od 50% do 130% całkowitej wydajności jednostki zewnętrznej.  $0,5 \times \Sigma$  (wydajność jednostki zewnętrznej)  $\leq$  całkowita wydajność podłączonych jednostek wewnętrznych  $\leq 1,3 \times \Sigma$  (wydajność jednostki zewnętrznej).
- Zestaw EEV jest niezbędny. Dla wszystkich jednostek wewnętrznych, które nie zawierają zestawu EEV, należy zamówić zestaw EEV osobno.







# Wskazówki dotyczące wyboru

## Pompa ciepła



Model	DVM S Eco		DVM S2 Essential	DVM S2 Standard	DVM S2 o wysokiej efektywności
	AM***BXMDGH/EU AM***BXMDGH/EU	AM***BXMWGH/EU	AM***AXVDGH/EU	AM***AXVAGH/EU	AM***AXVGGH/EU
Typ	Pompa ciepła	•	•	•	•
	Odzysk ciepła				
	Zakres wydajności	4–8 HP	8–12 HP	10–40 HP	8–98 HP
Łączność	Klimatyzator kasetonowy WindFree™	•	•	•	•
	Klimatyzator kasetonowy 360	•	•	•	•
	Klimatyzator kanałowy LSP	•	•	•	•
	Klimatyzator kanałowy MSP	•	•	•	•
	Klimatyzator kanałowy HSP	•	•	•	•
	Klimatyzator ERV Plus/kanałowy OAP	•	•	•	•
	Klimatyzator ścienny	•	•	•	•
	Klimatyzator podsufitowy/do zabudowy/ przy podłogowy	•	•	•	•
	Moduł hydrauliczny HE/HT	•	•	•	•
	Zestaw MCU				
	Zestaw AHU	•	•	•	•
Właściwości	Tryb kontroli czynnika chłodniczego	•	•	•	•
	Jednoczesne chłodzenie i grzanie				
	7-segmentowy wyświetlacz	•	•	•	•
	Czterokierunkowe podłączenie do łączników rurowych	•	•		
	Advanced Flash Injection™			•	•
	Chłodzenie przy 50°C			•	•
	Ogrzewanie przy –25°C <sup>2</sup>		•	•	•
	Maks. Zewnętrzne ciśnienie statyczne 110 Pa <sup>2</sup>			•	•
	Ulepszony dyfuzor wentylatora			•	•
	Mniejszy poziom hałasu przy przepływie powietrza			•	•
	Wykrywanie wycieku (funkcja pump down)			•	•
	Tryb cichy w nocy	•	•	•	•
	Zmienna temperatura czynnika chłodniczego	•	•	•	•
	Sprężarka Inverter Scroll		•	•	•
	Sprężarka podwójnego silnika BLDC Rotary	•			
	Silnik wentylatora DC	•	•	•	•
	Wentylator wielokarbowany <sup>2</sup>			•	•
	Regulacja ciśnienia przez aktywną sztuczną inteligencję			•	•
	Odszranianie sterowane przez aktywną sztuczną inteligencję			•	•
	Analiza czynnika chłodniczego przez aktywną sztuczną inteligencję			•	•
	Wbudowany Inverter Checker™			•	•
	Płytowy wymiennik ciepła Durafin™ Ultra			•	•
	Przewód cieczowy o mniejszej średnicy <sup>3</sup>			•	•
Typ czynnika chłodniczego	R410A	R410A	R410A	R410A	R410A
Technologia inteligentnej ochrony	Dostosowana fala sinusoidalna	•	•	•	•
	PCB chłodzona czynnikiem chłodniczym			•	•
	Technologia unikania rezonansu	•	•	•	•

<sup>1</sup> Można podłączyć jako system 2-rurowy.

<sup>2</sup> Specyficzne dla modelu.

<sup>3</sup> Opcjonalnie.



# Wskazówki dotyczące wyboru

## Klimatyzator kasetonowy



Model		1-kierunkowy klimatyzator kasetonowy WindFree™	4-kierunkowy klimatyzator kasetonowy WindFree™	Klimatyzator kasetonowy 360
Przepływ powietrza	Chłodzenie WindFree™	•	•	
	Dostarczanie powietrza w zakresie 360 stopni			•
Oczyszczanie powietrza	Filtr powietrza	•	•	•
Funkcje	Kompatybilny z Samsung SmartThings	•	•	•
	Kompatybilny z zestawem Wi-Fi	•	•	•
	Czujnik wilgotności	•	•	•
	MDS (Czujnik ruchu)		Opcjonalnie	Opcjonalnie
	Automatyczne ustawianie ESP			
	Tryb cichy	•	•	
Sterowanie	Bezprzewodowy sterownik zdalny w zestawie			
Pozostałe	EEV w zestawie	•	•	•
	Wbudowana pompa skroplin	•	•	•

## Pozostałe



Model		Konsola	Klimatyzator przypodłogowy/podsufitowy	Duży klimatyzator podsufitowy	Klimatyzator przypodłogowy do zabudowy	Moduł hydrauliczny HE
Przepływ powietrza	Chłodzenie WindFree™					
	Dostarczanie powietrza w zakresie 360 stopni					
Oczyszczanie powietrza	Filtr powietrza	•	•	•	•	
Funkcje	Kompatybilny z Samsung SmartThings	•	•	•	•	
	Kompatybilny z zestawem Wi-Fi	•	•	•	•	
	Czujnik wilgotności					
	MDS (Czujnik ruchu)					
	Automatyczne ustawianie ESP					
	Tryb cichy					•
Sterowanie	Bezprzewodowy sterownik zdalny w zestawie	•				
Pozostałe	EEV w zestawie	•		•	•	•
	Wbudowana pompa skroplin					





Klimatyzator kanałowy LSP	Klimatyzator kanałowy MSP	Klimatyzator kanałowy HSP
•	•	•
•	•	•
•	•	•
	•	Dla konkretnego modelu
•	•	•
Dla konkretnego modelu	•	Dla konkretnego modelu

Pozostałe



Klimatyzator ścienny



Moduł hydrauliczny HT	Klimatyzator ścienny Boracay	WindFree™ Deluxe	Klimatyzator ścienny MAX
		•	
	•	•	•
	•	•	•
	•	•	•
		•	
•	Dla konkretnego modelu	Dla konkretnego modelu <sup>1</sup>	•

<sup>1</sup> Zestaw EEV jest niezbędny. Dla wszystkich jednostek wewnętrznych, które nie zawierają zestawu EEV, należy zamówić zestaw EEV osobno.





# Nazewnictwo

## Jednostki wewnętrzne

AM	045	A	N	4	P	K	H
1	2	3	4	5	6	7	8

1	Klasyfikacja	AM	VRF (DVM)
		AN	Wentylacja (ERV)
2	Wydajność	×1/10 kW (3 cyfry)	
3	Wersja	F	2013
		H	2014
		J	2015
		K	2016
		M	2017
		N	2018
		R	2019
		T	2020
4	Rodzaj produktu	A	2021
		N	Jednostka wewnętrzna (NASA)
5	Oznaczenie produktu	S	ERV
		1	1-kierunkowy klimatyzator kasetonowy WindFree™
		4	Klimatyzator kasetonowy 360 i 4-kierunkowy klimatyzator kasetonowy WindFree™
		N	4-kierunkowy klimatyzator kasetonowy 600×600 WindFree™
		L	Klimatyzator kanałowy niskiego sprężu (Slim Duct)
		M	Klimatyzator kanałowy średniego sprężu
		H	Klimatyzator kanałowy wysokiego sprężu
		E	Wentylacja kanałowa do przetwarzania powietrza zewnętrznego
		C	Podsufitowy
		J	Konsola
		F	Klimatyzator przypodłogowy
		P	Klimatyzator przypodłogowy zintegrowany
		T	Klimatyzator ścienny Boracay (bez EEV)
		Q	Klimatyzator ścienny Max Boracay (z EEV)
		A	Klimatyzator ścienny AR5000 (bez EEV)
		V	Klimatyzator ścienny AR5000 (z EEV)
6	Właściwości	B	Moduł hydrauliczny
		K	ERV (Plus)
		W	DVM S Water
		F	Model flagowy
7	Napięcie znamionowe	P	Premium
		D	Deluxe
		S	Standardowy
8	Tryb	E	1ø, 220–240 V, 50 Hz
		K	1ø, 220–240 V, 50/60 Hz
		G	3ø, 220–240 V, 50 Hz
		H	Pompa ciepła (R410A)
		B	Pompa ciepła (R134A)
		N	ERV

## Jednostki zewnętrzne

AM	080	B	X	M	D	G	H
1	2	3	4	5	6	7	8

1	Klasyfikacja	AM	VRF (DVM)
2	Wydajność	× 1/10 HP (3 znaki)	
3	Wersja	K	2016
		M	2017
		N	2018
		R	2019
		T	2020
		A	2021
		B	2022
4	Rodzaj produktu	X	Jednostka zewnętrzna
5	Oznaczenie produktu	V	DVM S Podstawowy/Standardowy/ Wysoka efektywność
		W	DVM S Water
		M	DVM S Eco
6	Właściwości	A	Standard + Ogólna Temperatura + Modułowy
		H	High EER + Niska Temperatura. + Modułowy
		G	High EER + Ogólna Temperatura + Modułowy
		D,W	Standard + Ogólna temperatura + Bezmodułowy
7	Napięcie znamionowe	E	1ø, 220–240 V, 50 Hz
		G	3ø, 380–415 V, 50 Hz
		N	3ø, 380–415 V, 50/60 Hz
8	Tryb	H	Pompa ciepła
		R	Odzysk ciepła

# Specyfikacje

## DVM S Eco Pompa ciepła

- Poziomy wylot i zasysanie tylne za pomocą jednego- (4-5 HP) lub dwu (8-14 HP) wentylatorów inwerterowych BLDC.
- W każdym module znajduje się jedna sprężarka: Podwójna rotacyjna BLDC (4-8 HP) lub sprężarka inwerterowa typu scroll z technologią Flash Injection (10-14 HP).
- Sterowanie mikroczestotliwością sprężarki co 0,01 Hz.
- Dostępny jest tryb cichej pracy nocnej.
- Certyfikat Eurovent i zgodność z ErP (Ecodesign).
- Czterokierunkowe podłączenie do łączników rurowych.



Model				AM040BXMDEH/EU	AM050BXMDEH/EU	AM080BXMMDGH/EU
Zasilanie		φ, #, V, Hz		1φ, 2, 220-240 V, 50 Hz	1φ, 2, 220-240 V, 50 Hz	3φ, 4, 380-415 V, 50 Hz
Wydajność	HP	HP		4	5	8
	Wydajność	Chłodzenie	kW	12,1	14	22,4
		Ogrzewanie	kW	12,1	14	22,4
	Maksymalna liczba jednostek wewnętrznych	SZT.		6	8	13
	Łączna wydajność podłączonych jednostek wewnętrznych	Min.	kW	5,6	7	11,2
Maks.		kW	15,7	18,2	29,1	
Zasilanie	Pobór mocy	Chłodzenie	kW	3,9	5,19	10,98
		Ogrzewanie	kW	3,23	4,12	6,4
	Pobór prądu	Chłodzenie	A	17,8	23,8	17,2
		Ogrzewanie	A	14,8	18,9	10
	Prąd	Minimalna wartość SSC	MVA	-	-	3,4
		MCA	A	24	27	18,4
MFA		A	32	40	25	
Efektywność energetyczna <sup>1</sup>	EER (chłodzenie nominalne)	W/W	3,1	2,7	2,04	
	COP (nominalne ogrzewanie)	W/W	3,75	3,4	3,5	
	SEER (jedn. wew. kasetonowe)	W/W	7,6	7,35	6	
	SCOP (jedn. wew. kasetonowe)	W/W	4,2	4,4	4,25	
Sprężarka	Typ	-	Podwójna Rotacyjna BLDC	Podwójna Rotacyjna BLDC	Podwójna Rotacyjna BLDC	
	Moc	kW × n	4,04×1	4,04×1	4,78×1	
	Olej	Typ	-	PVE	PVE	PVE
Napełnienie fabryczne		cm <sup>3</sup>	1700	1700	1700	
Wentylator	Rodzaj i kierunek wyrzutu	-	Śmigłowy	Śmigłowy	Śmigłowy	
		-	Poziomy	Poziomy	Poziomy	
	Liczba wentylatorów	SZT.	1	1	2	
	Przepływ powietrza	m <sup>3</sup> /min	64	70	135	
Zewnętrzne ciśnienie statyczne	Maks.	mmAq	3	3	3	
		Pa	29,4	29,4	29,4	
Silnik wentylatora	Model	-	Silnik BLDC	Silnik BLDC	Silnik BLDC	
	Moc × ilość	W	125 × 1	139 × 1	139 × 2	
Połączenia rur	Rura cieczowa	φ, mm	9,52	9,52	9,52	
		φ, cale	3/8	3/8	3/8	
		φ, mm	15,88	15,88	19,05	
		φ, cale	5/8	5/8	3/4	
	Długość rury (ODU-IDU) <sup>3</sup>	Maks. (Równow.)	m	50 (65)	50 (65)	100 (130)
	Długość rury (pierwsze rozgałęzienie - IDU) <sup>3</sup>	Maks.	m	40	40	40
	Łączna długość rury (System)	Maks.	m	150	150	300
	Różnica poziomu (jednostka zewnętrzna w najwyższym miejscu)	Maks.	m	30	30	30
Połączenia kablowe	Komunikacja	Min.	mm <sup>2</sup>	0,75	0,75	0,75
		Uwaga	-	F1, F2	F1, F2	F1, F2
	Czynnik chłodniczy	Typ		R410A (fluorowane gazy cieplarniane, GWP=2088)		
		Napełnienie fabryczne	kg/tCO <sub>2</sub> e	2,00/4,18	2,50/5,22	3,70/7,73
Głośność <sup>2</sup>	Ciśnienie akustyczne	Chłodzenie	dB (A)	53	56	58
		Ogrzewanie	dB (A)	56	58	59
	Moc akustyczna	dB (A)	70	73	73	
Wymiary zewnętrzne	Waga netto	kg	79	84	115	
	Wymiary netto (szer. × wys. × gł.)	mm	940×998×330	940×998×330	940×1420×330	
Zakres temperatury roboczej	Chłodzenie	°C	-5,0-48,0	-5,0-48,0	-5,0-48,0	
	Ogrzewanie	°C	-20,0-24,0	-20,0-24,0	-20,0-24,0	



AM080BXMWGH/EU	AM100BXMWGH/EU	AM120BXMWGH/EU
3ø, 4, 380-415 V, 50 Hz	3ø, 4, 380-415 V, 50 Hz	3ø, 4, 380-415 V, 50 Hz
8	10	12
22,4	28	33,6
22,4	28	33,6
13	18	21
11,2	14	16,8
29,1	36,4	43,6
9,96	12,73	14,3
5,89	7,78	9,21
15,6	20	22,4
9,2	12,2	14,4
3,4	4,6	5,1
18	21,5	23,5
25	30	30
2,25	2,2	2,35
3,8	3,6	3,65
6,3	6,4	6,5
4,25	4,15	4,5
Sprężarka inwerterowa typu scroll	Sprężarka inwerterowa typu scroll	Sprężarka inwerterowa typu scroll
5,18 × 1	6,39 × 1	6,39 × 1
PVE	PVE	PVE
1100	1100	1100
Śmigłowy	Śmigłowy	Śmigłowy
Poziomy	Poziomy	Poziomy
2	2	2
135	165	166
3	3	3
29,4	29,4	29,4
Silnik BLDC	Silnik BLDC	Silnik BLDC
139 × 2	244 × 2	244 × 2
9,52	9,52	12,70
3/8	3/8	1/2
19,05	22,22	28,58
3/4	7/8	11/8
100 (130)	160 (185)	160 (185)
40	40	40
300	300	300
50	50	50
40	40	40
50	50	50
0,75	0,75	0,75
F1, F2	F1, F2	F1, F2
R410A (fluorowane gazy cieplarniane, GWP=2088)		
3,70/7,73	4,30/8,98	4,80/10,02
58	58	60
59	64	64
73	74	76
135	155	162
940 × 1420 × 330	940 × 1630 × 460	940 × 1630 × 460
-5,0-48,0	-5,0-52,0	-5,0-52,0
-20,0-24,0	-25,0-24,0	-25,0-24,0

<sup>1</sup>Parametry wydajności oparte są na następujących warunkach testowych:  
 - Chłodzenie: Temperatura wewnętrzna: 27°C DB, 19°C WB, Temperatura zewnętrzna: 35°C DB, 24°C WB  
 - Ogrzewanie: Temperatura wewnętrzna: 20°C DB, 15°C WB, Temperatura zewnętrzna: 7°C DB, 6°C WB  
 - Równoważne rury czynnika chłodniczego: 7,5 m, Różnice poziomu: 0 m

<sup>2</sup>Poziom ciśnienia akustycznego mierzono w pomieszczeniu bezechowym. Poziom ciśnienia akustycznego jest wartością względną, która zależy od odległości i środowiska akustycznego. Poziom ciśnienia akustycznego może się różnić w zależności od warunków pracy. Poziom mocy akustycznej jest wartością bezwzględną, jaką generuje źródło dźwięku. Moc akustyczna: Tryb działania ODU i IDU to „Chłodzenie”, a tryb działania modułu hydraulicznego to „Ogrzewanie”.

<sup>3</sup>ODU: Jednostka zewnętrzna, IDU: Jednostka wewnętrzna.



# Rysunki wymiarowe

## DVM S Eco Pompa ciepła

AM040BXMDEH/EU, AM050BXMDEH/EU

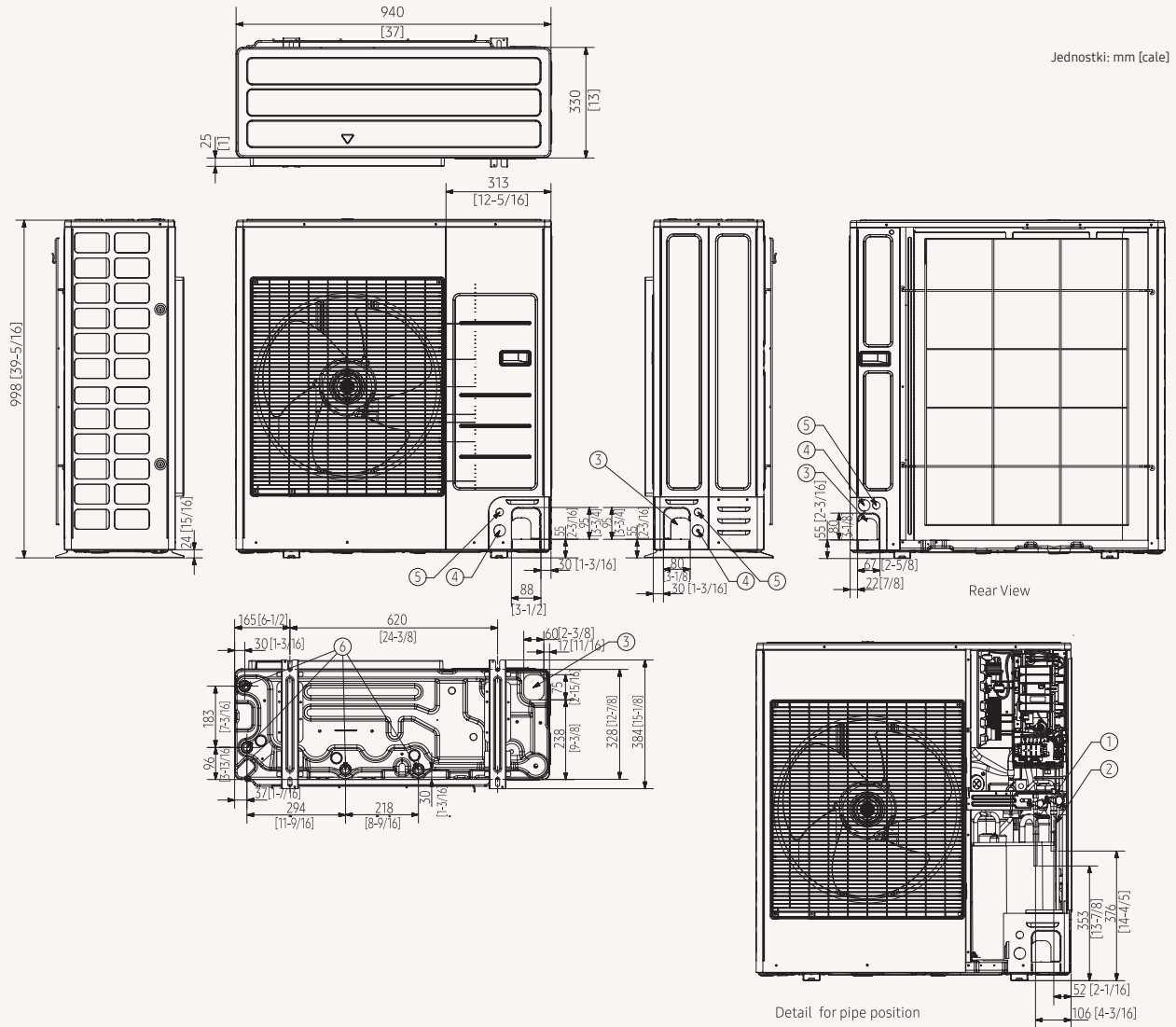

Nr	Nazwa	Opis
<b>4/5 HP</b>		
1	Rura chłodnicza cieczoza	ø9,52 (ø3/8)
2	Rura chłodnicza gazowa	ø15,88 (ø5/8)
3	Wybijany otwór do pompy spustowej	Przód/Bok/Tył/Dół
4	Kanały kabli zasilających	Przód/Bok/Tył, ø34,00 (ø1 3/8)
5	Kanały kabli komunikacyjnych	Przód/Bok/Tył, ø22,00 (ø7/8)
6	Otwory odprowadzające	Połączyć z dostarczonym korkiem spustowym



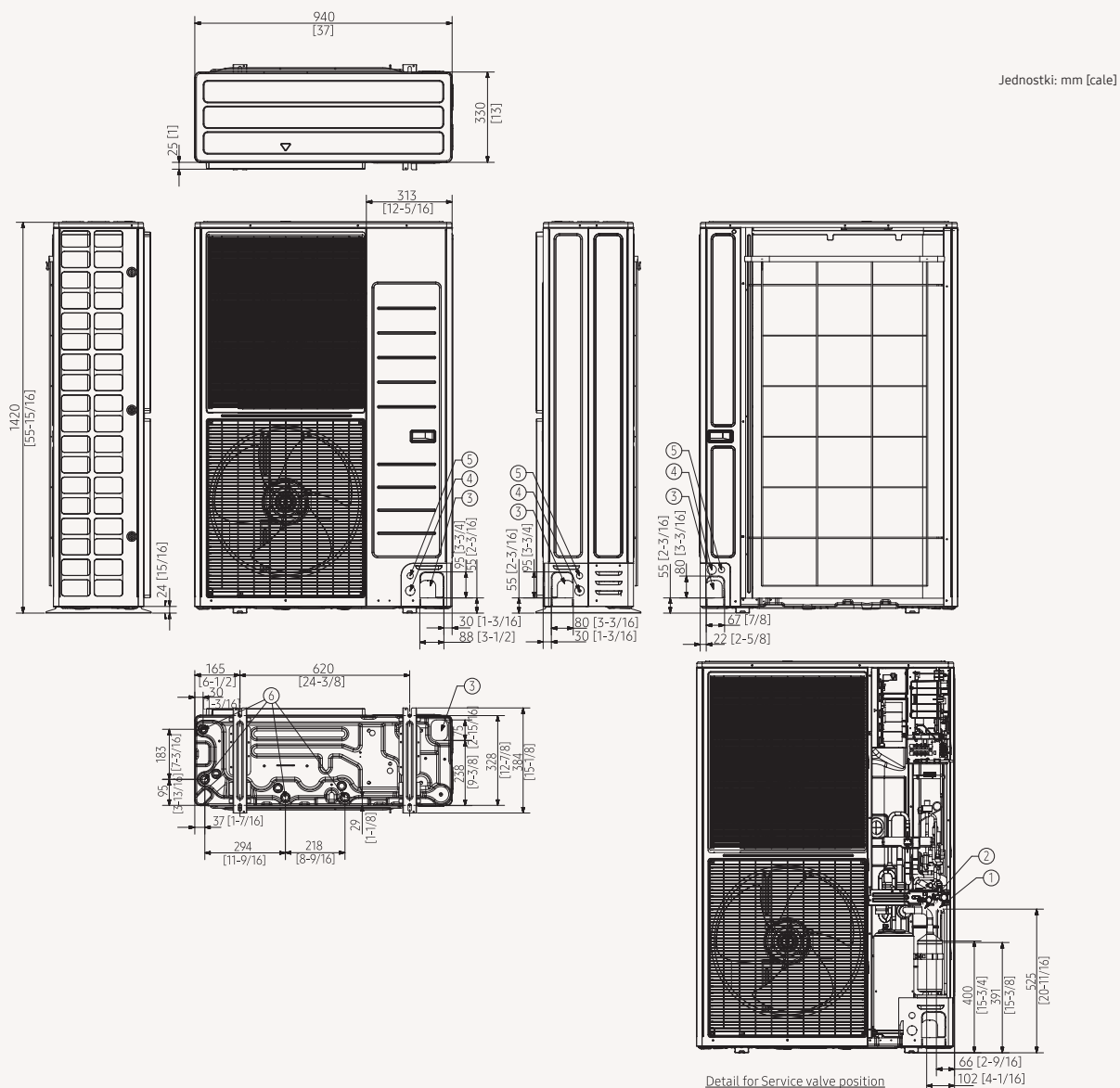

Nr	Nazwa	Opis
<b>8 HP</b>		
1	Rura chłodnicza gazowa	ø19,05 (ø3/4)
2	Rura chłodnicza cieczerw	ø9,52 (ø3/8)
3	Wybijany otwór do pompy spustowej	Przód/Bok/Tył/Dół
4	Kanaty kabli zasilających	Przód/Bok/Tył, ø34,00 (ø1 3/8)
5	Kanaty kabli komunikacyjnych	Przód/Bok/Tył, ø22,00 (ø7/8)
6	Otwory odprowadzające	Połączyć z dostarczonym korkiem spustowym

# Rysunki wymiarowe

## DVM S Eco Pompa ciepła

AM100BXMWGH/EU, AM120BXMWGH/EU

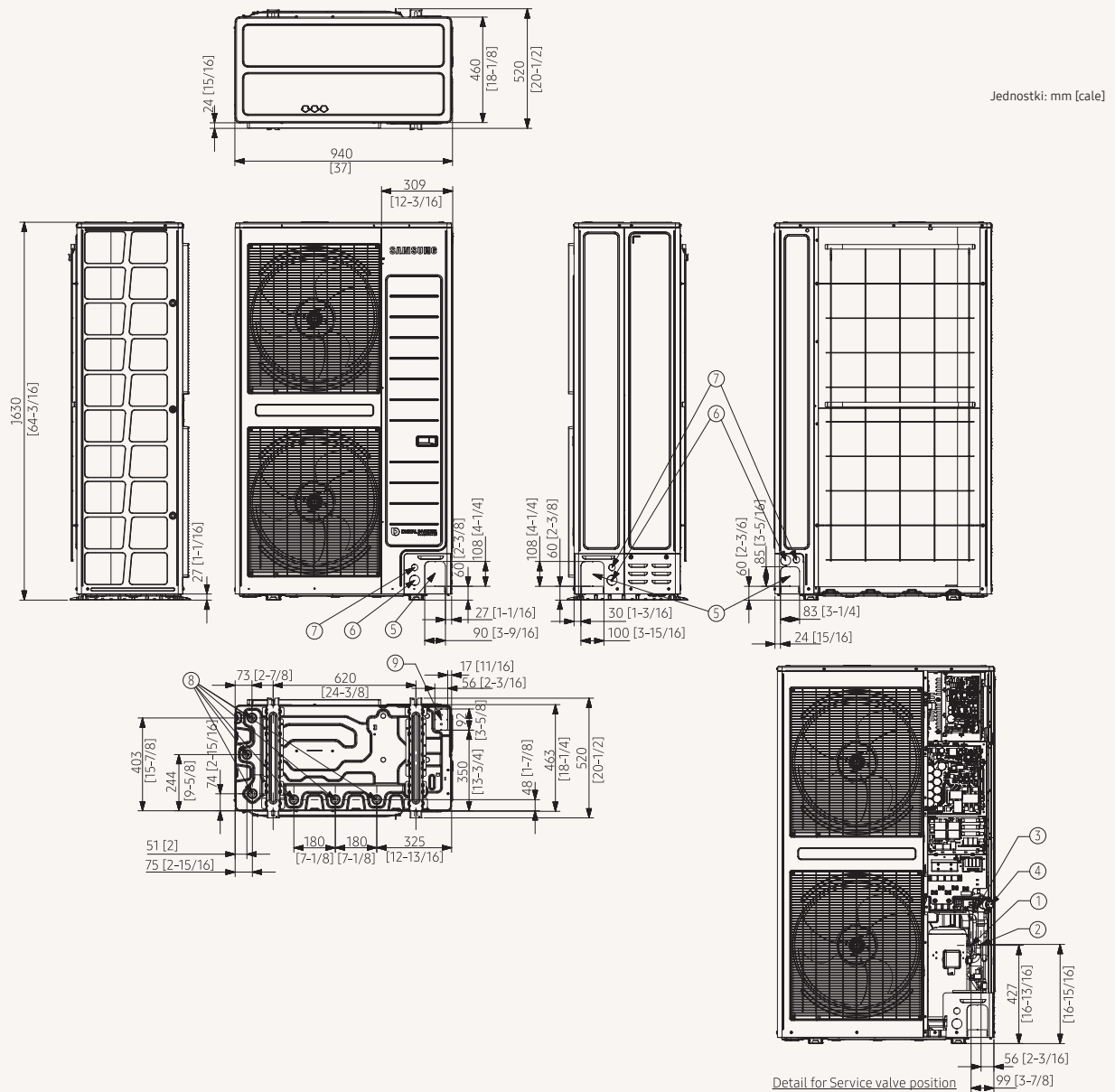

Nr	Nazwa	Opis	
		10 HP	12 HP
1	Rura chłodnicza cieczowa	ø9,52 (ø3/8)	ø12,70 (ø1/2)
2	Rura chłodnicza gazowa	ø22,28 (ø5/8)	ø28,58 (ø3/4)
3	Zawór serwisowy (gaz)		
4	Zawór serwisowy (płyn)		
5	Wybijany otwór do pompy spustowej	Przód/Bok/Tył	
6	Kanały kabli zasilających	Przód/Bok/Tył, ø44 (ø1 3/4)	
7	Kanały kabli komunikacyjnych	Przód/Bok/Tył, ø28 (ø1 1/8)	
8	Otwory odprowadzające	Połączyć z dostarczonym korkiem spustowym	
9	Wybijany otwór do pompy spustowej	Dół	



# Specyfikacje

## DVM S2 Essential Pompa ciepła (2-rurowa)

- Zgodność z ErP (Ecodesign) i certyfikat Eurovent.
- Technologia Advanced Flash Injection™.
- Regulacja ciśnienia przez aktywną sztuczną inteligencję.
- Odszranianie sterowane przez aktywną sztuczną inteligencję.
- Analiza czynnika chłodniczego przez aktywną sztuczną inteligencję.
- Płytkowy wymiennik ciepła Durafin™ Ultra.
- Opcjonalna rura cieczowa o mniejszej średnicy.
- Wbudowany Inverter Checker™.



Model				AM100AXVDGH/EU	AM120AXVDGH/EU	AM140AXVDGH/EU
Zasilanie		ø, #, V, Hz	3ø, 4, 380-415 V, 50 Hz	3ø, 4, 380-415 V, 50 Hz	3ø, 4, 380-415 V, 50 Hz	
Wydajność	HP	HP	10	12	14	
	Wydajność	Chłodzenie (nominalne)	kW	28,0	33,6	40,0
		Ogrzewanie (nominalne)	kW	28,0	33,6	40,0
		Ogrzewanie (Maks.)	kW	31,5	37,8	45,0
	Maksymalna liczba jednostek wewnętrznych	szt.	18	21	26	
Łączna wydajność podłączonych jednostek wewnętrznych	Min.	kW	14,0	16,8	20,0	
	Maks.	kW	36,4	43,7	52,0	
Zasilanie	Pobór prądu	Chłodzenie (nominalne)	A	20,50	22,01	28,60
		Ogrzewanie (nominalne)	A	14,34	16,45	20,91
	Prąd	Minimalna wartość SSC	MVA	3,7	4,0	4,6
		MCA	A	23,0	25,0	29,0
		MFA	A	32	32	32
Efektywność energetyczna <sup>1</sup>	SEER	W/W	6,00	6,40	6,20	
	SCOP	W/W	4,10	4,30	4,10	
	ηs,c	%	237	253	245	
	ηs,h	%	161	169	161	
Sprężarka	Typ	-	Inverter Scroll × 1	Inverter Scroll × 1	Inverter Scroll × 1	
	Moc	kW × n	6,67×1	6,67×1	6,67×1	
	Olej	Typ	-	PVE	PVE	PVE
Napętnienie fabryczne		cm <sup>3</sup> × n	1100×1	1100×1	1100×1	
Wentylator	Typ	-	Śmigłowy	Śmigłowy	Śmigłowy	
	Kierunek wyrzutu	-	Pionowy	Pionowy	Pionowy	
	Liczba wentylatorów	szt.	1	1	1	
		Przepływ powietrza	m <sup>3</sup> /min	167	196	210
	Zewnętrzne ciśnienie statyczne	l/s	2779	3260	3500	
		Maks.	mmAq	11	11	8
Silnik wentylatora	Typ	-	110	110	80	
	Moc	W × n	630×1	630×1	630×1	
Połączenia rur	Rura cieczowa	ø, mm	9,52	12,70	12,70	
		ø, cale	3/8	1/2	1/2	
	Rura gazowa	ø, mm	22,22	28,58	28,58	
		ø, cale	7/8	11/8	11/8	
	Długość rury (ODU-IDU) <sup>2</sup>	Maks. (Równow.)	m	200 [220]	200 [220]	200 [220]
	Długość rury (pierwsze rozgałęzienie – IDU) <sup>2</sup>	Maks.	m	90	90	90
	Łączna długość rury (System)	Maks.	m	1000	1000	1000
	Różnica poziomu (ODU w najwyższym miejscu) <sup>2</sup>	Maks.	m	110	110	110
	Różnica poziomu (IDU w najwyższym miejscu) <sup>2</sup>	Maks.	m	110	110	110
	Różnica poziomu (IDU-IDU) <sup>2</sup>	Maks.	m	50	50	50
Połączenia kablowe	Przewód komunikacyjny	Min.	mm <sup>2</sup>	0,75	0,75	0,75
		Uwaga	-	F1, F2	F1, F2	F1, F2
Czynnik chłodniczy	Typ	-	R410A (fluorowane gazy cieplarniane, GWP=2088)			
	Napętnienie fabryczne	kg	5,5	7,0	7,0	
		tCO <sub>2</sub> e	11,48	14,62	14,62	
Głośność	Ciśnienie akustyczne <sup>2</sup>	Chłodzenie	dB (A)	56	61	63
		Ogrzewanie	dB (A)	60	63	65
	Moc akustyczna	Chłodzenie	dB (A)	78	81	85
Wymiary zewnętrzne	Waga netto	kg	185	205	207	
	Wymiary netto (szer. × wys. × gł.)	mm	930×1695×765	930×1695×765	930×1695×765	
Zakres temperatury roboczej	Chłodzenie	°C	-5-50	-5-50	-5-50	
	Ogrzewanie	°C	-25-24	-25-24	-25-24	



AM160AXVDGH/EU	AM180AXVDGH/EU
3ø, 4, 380-415 V, 50 Hz	3ø, 4, 380-415 V, 50 Hz
16	18
45,0	50,4
45,0	50,4
50,4	56,7
29	32
22,5	25,2
58,5	65,5
31,04	37,61
22,38	24,75
5,2	6,3
32,0	39,2
40	50
6,30	5,90
4,20	4,10
249	233
165	161
Inverter Scroll × 1	Inverter Scroll × 1
8,93×1	8,93×1
PVE	PVE
1400×1	1400×1
Śmigłowy	Śmigłowy
Pionowy	Pionowy
2	2
303	324
5052	5401
11	11
110	110
Silnik BLDC	Silnik BLDC
620×2	620×2
12,70	15,88
1/2	5/8
28,58	28,58
11/8	11/8
200 [220]	200 [220]
90	90
1000	1000
110	110
110	110
50	50
0,75	0,75
F1, F2	F1, F2
R410A (fluorowane gazy cieplarniane, GWP=2088)	
8,0	8,0
16,70	16,70
60	61
62	64
81	83
242	242
1295×1695×765	1295×1695×765
-5-50	-5-50
-25-24	-25-24

<sup>1</sup>Parametry wydajności oparte są na następujących warunkach testowych:  
 - Chłodzenie: Temperatura wewnętrzna: 27°C DB, 19°C WB, Temperatura zewnętrzna: 35°C DB, 24°C WB  
 - Ogrzewanie: Temperatura wewnętrzna: 20°C DB, 15°C WB, Temperatura zewnętrzna: 7°C DB, 6°C WB  
 - Równoważne rury czynnika chłodniczego: 7,5 m, Różnice poziomów: 0 m

<sup>2</sup>Poziom ciśnienia akustycznego mierzono w pomieszczeniu bezekowym. Poziom ciśnienia akustycznego jest wartością względną, która zależy od odległości i środowiska akustycznego. Poziom ciśnienia akustycznego może się różnić w zależności od warunków pracy. Poziom mocy akustycznej jest wartością bezwzględną, jaką generuje źródło dźwięku. Moc akustyczna: Tryb działania ODU i IDU to „Chłodzenie”, a tryb działania modułu hydraulicznego to „Ogrzewanie”.

<sup>3</sup>ODU: Jednostka zewnętrzna, IDU: Jednostka wewnętrzna.



# Rysunki wymiarowe

## DVM S2 Essential Pompa ciepła (2-rurowa)

AM100/120/140AXVDGH/EU

VRF

Jednostki: mm [cale]

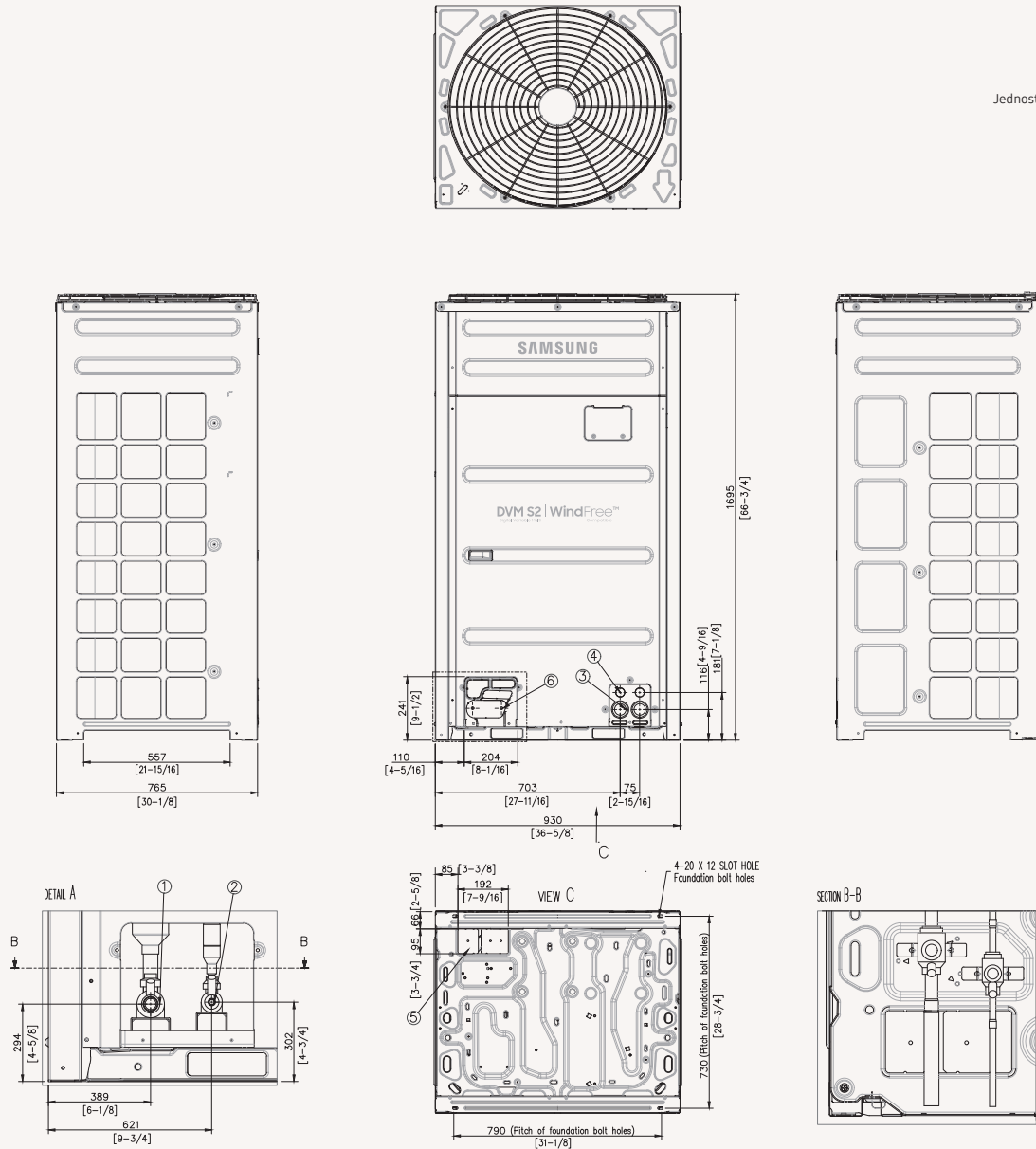

Nr	Nazwa	Opis
1	Rura ref. gazu	Patrz uwaga 4
2	Rura ref. płynu	Patrz uwaga 4
3	Kanał kabli zasilających	ø44
4	Kanał kabli komunikacyjnych	ø34
5	Wybijany otwór na rurę ref. (dół)	
6	Wybijany otwór na rurę (przód)	

### Uwaga:

- Widok A i PRZEKRÓJ B-B wskazują wymiary po zamocowaniu dotychczasowego orurowania.
- Punkty 3-6: Otwór wybijany.
- Widok C wskazuje wymiary wybijanego otworu (dół).
- Rura [ø, mm (cali)]: Połączenie lutowane.

HP	Rura cieczowa	Rura gazowa
8	9,52 (3/8)	19,05 (3/4)
10	9,52 (3/8)	22,22 (7/8)
12	12,70 (1/2)	28,58 (1 1/8)
14	12,70 (1/2)	28,58 (1 1/8)
16	12,70 (1/2)	28,58 (1 1/8)
18	15,88 (5/8)	28,58 (1 1/8)
20	15,88 (5/8)	28,58 (1 1/8)
22	15,88 (5/8)	28,58 (1 1/8)
24	15,88 (5/8)	34,92 (1 3/8)
26	19,05 (3/4)	34,92 (1 3/8)

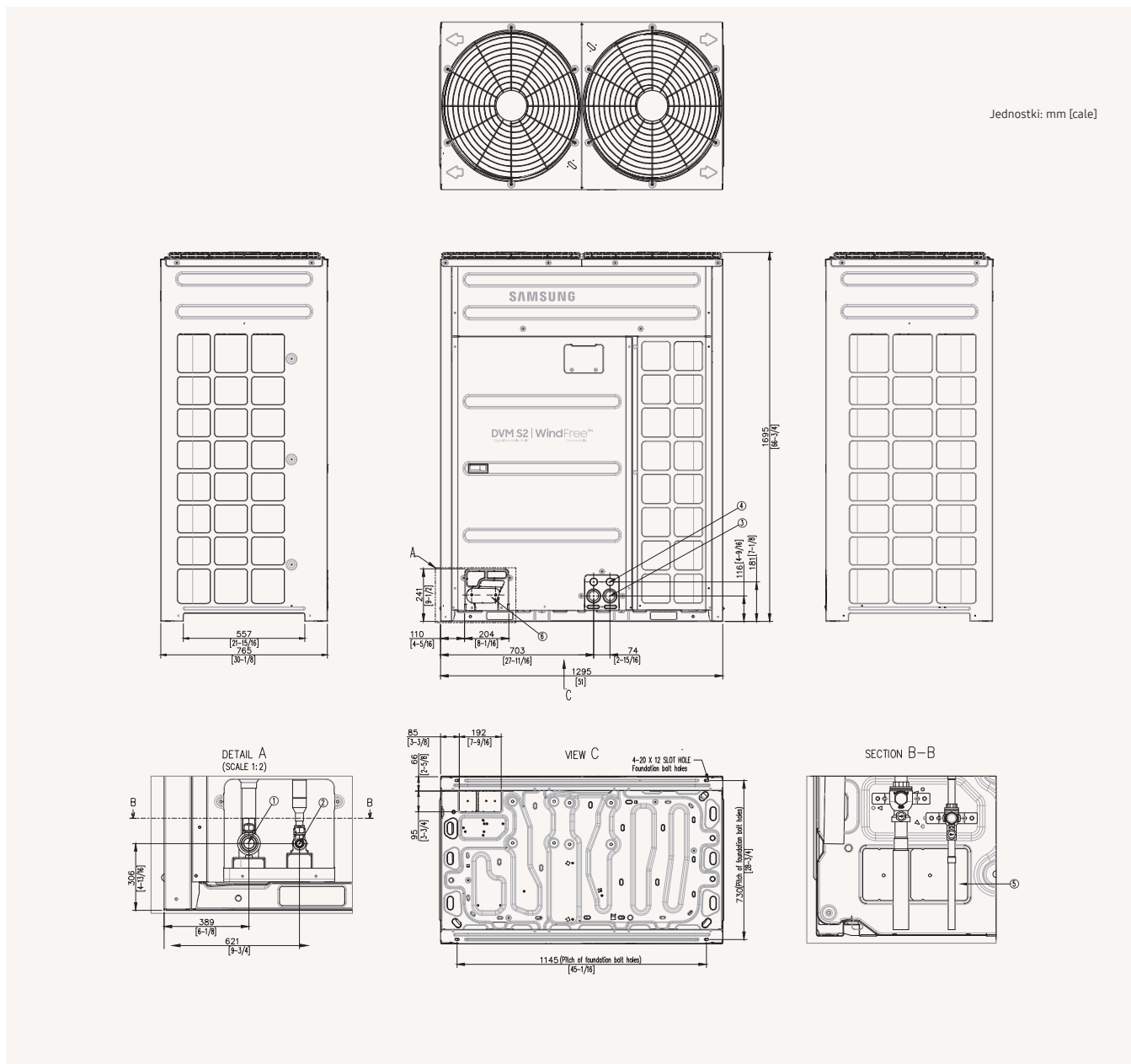

Nr	Nazwa	Opis
1	Rura ref. gazu	Patrz uwaga 4
2	Rura ref. płynu	Patrz uwaga 4
3	Kanał kabli zasilających	ø44
4	Kanał kabli komunikacyjnych	ø34
5	Wybijany otwór na rurę ref. (dół)	
6	Wybijany otwór na rurę (przód)	

HP	Rura cieczowa	Rura gazowa
8	9,52 (3/8)	19,05 (3/4)
10	9,52 (3/8)	22,22 (7/8)
12	12,70 (1/2)	28,58 (1 1/8)
14	12,70 (1/2)	28,58 (1 1/8)
16	12,70 (1/2)	28,58 (1 1/8)
18	15,88 (5/8)	28,58 (1 1/8)
20	15,88 (5/8)	28,58 (1 1/8)
22	15,88 (5/8)	28,58 (1 1/8)
24	15,88 (5/8)	34,92 (1 3/8)
26	19,05 (3/4)	34,92 (1 3/8)

**Uwaga:**

- Widok A i PRZEKRÓJ B-B wskazują wymiary po zamocowaniu dotychczasowego orurowania.
- Punkty 3–6: Otwór wybijany.
- Widok C wskazuje wymiary wybijanego otworu (dół).
- Rura [ø, mm (cal)]: Połączenie lutowane.

# Specyfikacje

## Pompa ciepła DVM S2 Standard (2-rurowa)

- Zgodność z ErP (Ecodesign) i certyfikat Eurovent.
- Technologia Advanced Flash Injection™.
- Regulacja ciśnienia przez aktywną sztuczną inteligencję.
- Odszranianie sterowane przez aktywną sztuczną inteligencję.
- Analiza czynnika chłodniczego przez aktywną sztuczną inteligencję.
- Płytkowy wymiennik ciepła Durafin™ Ultra.
- Opcjonalna rura cieczowa o mniejszej średnicy.
- Wbudowany Inverter Checker™.



Model			AM080AXVAGH/EU	AM100AXVAGH/EU	AM120AXVAGH/EU	
Zasilanie		ø, #, V, Hz	3ø, 4, 380–415 V, 50 Hz	3ø, 4, 380–415 V, 50 Hz	3ø, 4, 380–415 V, 50 Hz	
Wydajność	HP	HP	8	10	12	
	Wydajność	Chłodzenie	kW	22,4	28,0	33,6
		Ogrzewanie	kW	22,4	28,0	33,6
	Maksymalna liczba jednostek wewnętrznych	szt.	14	18	21	
	Łączna wydajność podłączonych jednostek wewnętrznych	Min.	kW	11,2	14,0	16,8
Maks.		kW	29,1	36,4	43,7	
Zasilanie	Pobór prądu	Chłodzenie	A	12,60	18,41	19,83
		Ogrzewanie	A	9,50	12,90	14,82
	Prąd	MCA	A	18,0	23,0	25,0
		MFA	A	25	32	32
Efektywność energetyczna <sup>1</sup>	SEER	W/W	6,5	6,2	6,6	
	SCOP	W/W	4,2	4,2	4,4	
	η <sub>s,c</sub>	%	257	245	261	
	η <sub>s,h</sub>	%	165	165	173	
Sprężarka	Moc	kW × n	4,39×1	6,67×1	6,67×1	
	Olej	Typ	–	PVE	PVE	
		Napełnienie fabryczne	cm <sup>3</sup> × n	900×1	1100×1	1100×1
Wentylator	Typ	–	Śmigłowy	Śmigłowy	Śmigłowy	
	Kierunek wyrzutu	–	Pionowy	Pionowy	Pionowy	
	Liczba wentylatorów	szt.	1	1	1	
	Przepływ powietrza	m <sup>3</sup> /min	151	167	196	
		l/s	2515,00	2779,00	3260,00	
	Zewnętrzne ciśnienie statyczne	Maks.	mmAq	11	11	11
Pa		110	110	110		
Silnik wentylatora	Typ	–	Silnik BLDC	Silnik BLDC	Silnik BLDC	
	Moc	W × n	630×1	630×1	630×1	
Połączenia rur	Rura cieczowa	ø, mm	9,52	9,52	12,70	
		ø, cale	3/8	3/8	1/2	
	Rura gazowa	ø, mm	19,05	22,22	28,58	
		ø, cale	3/4	7/8	1 1/8	
	Długość rury (ODU-IDU) <sup>3</sup>	Maks. (Równow.)	m	200 [220]	200 [220]	200 [220]
	Długość rury (pierwsze rozgałęzienie – IDU) <sup>3</sup>	Maks.	m	90	90	90
	Łączna długość rury (System)	Maks.	m	1000	1000	1000
	Różnica poziomu (ODU w najwyższym miejscu) <sup>3</sup>	Maks.	m	110	110	110
Różnica poziomu (IDU w najwyższym miejscu) <sup>3</sup>	Maks.	m	110	110	110	
Połączenia kablowe	Przewód komunikacyjny	mm <sup>2</sup>	0,75	0,75	0,75	
	Uwaga	–	F1, F2	F1, F2	F1, F2	
Czynnik chłodniczy	Typ	–	R410A (fluorowane gazy cieplarniane, GWP=2088)			
	Napełnienie fabryczne	kg	5,5	5,5	7,0	
		tCO <sub>2</sub> e	11,48	11,48	14,62	
Głośność	Ciśnienie akustyczne <sup>2</sup>	Chłodzenie	dB (A)	53	56	61
		Ogrzewanie	dB (A)	58	60	63
	Moc akustyczna	Chłodzenie	dB (A)	75	78	81
Wymiary zewnętrzne	Waga netto	kg	175	185	205	
	Wymiary netto (szer. × wys. × gł.)	mm	930×1695×765	930×1695×765	930×1695×765	
Zakres temperatury roboczej	Chłodzenie	°C	–5–50	–5–50	–5–50	
	Ogrzewanie	°C	–25–24	–25–24	–25–24	



<sup>1</sup> Parametry wydajności oparte są na następujących warunkach testowych:  
 – Chłodzenie: Temperatura wewnętrzna: 27°C DB, 19°C WB, Temperatura zewnętrzna: 35°C DB, 24°C WB  
 – Ogrzewanie: Temperatura wewnętrzna: 20°C DB, 15°C WB, Temperatura zewnętrzna: 7°C DB, 6°C WB  
 – Równoważne rury czynnika chłodniczego: 7,5 m, Różnice poziomu: 0 m

<sup>2</sup> Poziom ciśnienia akustycznego mierzono w pomieszczeniu bezehowym. Poziom ciśnienia akustycznego jest wartością względną, która zależy od odległości i środowiska akustycznego. Poziom ciśnienia akustycznego może się różnić w zależności od warunków pracy. Poziom mocy akustycznej jest wartością bezwzględną, jaką generuje źródło dźwięku. Moc akustyczna: Tryb działania ODU i IDU to „Chłodzenie”, a tryb działania modułu hydraulicznego to „Ogrzewanie”.

<sup>3</sup> ODU: Jednostka zewnętrzna, IDU: Jednostka wewnętrzna.



AM140AXVAGH/EU	AM160AXVAGH/EU	AM180AXVAGH/EU	AM200AXVAGH/EU	AM220AXVAGH/EU	AM240AXVAGH/EU	AM260AXVAGH/EU
3ø, 4, 380–415 V, 50 Hz	3ø, 4, 380–415 V, 50 Hz	3ø, 4, 380–415 V, 50 Hz	3ø, 4, 380–415 V, 50 Hz	3ø, 4, 380–415 V, 50 Hz	3ø, 4, 380–415 V, 50 Hz	3ø, 4, 380–415 V, 50 Hz
14	16	18	20	22	24	26
40,0	45,0	50,4	56,0	61,6	67,2	72,8
40,0	45,0	50,4	56,0	61,6	67,2	68,0
26	29	32	36	40	43	47
20,0	22,5	25,2	28,0	30,8	33,6	36,4
52,0	58,5	65,5	72,8	80,1	87,4	94,6
27,72	29,47	33,87	39,87	45,43	50,05	58,83
18,81	20,13	22,29	26,49	28,11	45,58	46,54
29,0	32,0	39,2	43,0	46,0	55,0	60,0
32	40	50	63	63	63	75
6,4	6,5	6,1	6,2	5,9	5,6	5,1
4,2	4,3	4,2	4,1	4,1	3,7	3,7
253	257	241	245	233	221	201
165	169	165	161	161	145	145
6,67×1	8,93×1	8,93×1	8,93×1	6,67×2	6,67×2	6,67×2
PVE	PVE	PVE	PVE	PVE	PVE	PVE
1100×1	1400×1	1400×1	1400×1	1100×2	1100×2	1100×2
Śmigłowy	Śmigłowy	Śmigłowy	Śmigłowy	Śmigłowy	Śmigłowy	Śmigłowy
Pionowy	Pionowy	Pionowy	Pionowy	Pionowy	Pionowy	Pionowy
1	2	2	2	2	2	2
210	303	324	313	342	365	365
3500,00	5052,00	5401,00	5209,00	5698,00	6089,00	6089,00
8	11	11	11	11	8	8
80	110	110	110	110	80	80
Silnik BLDC	Silnik BLDC	Silnik BLDC	Silnik BLDC	Silnik BLDC	Silnik BLDC	Silnik BLDC
630×1	620×2	620×2	620×2	620×2	620×2	620×2
12,70	12,70	15,88	15,88	15,88	15,88	19,05
1/2	1/2	5/8	5/8	5/8	5/8	3/4
28,58	28,58	28,58	28,58	28,58	34,92	34,92
11/8	11/8	11/8	11/8	11/8	13/8	13/8
200 [220]	200 [220]	200 [220]	200 [220]	200 [220]	200 [220]	200 [220]
90	90	90	90	90	90	90
1000	1000	1000	1000	1000	1000	1000
110	110	110	110	110	110	110
110	110	110	110	110	110	110
50	50	50	50	50	50	50
0,75	0,75	0,75	0,75	0,75	0,75	0,75
F1, F2	F1, F2	F1, F2	F1, F2	F1, F2	F1, F2	F1, F2
R410A (fluorowane gazy cieplarniane, GWP=2088)						
7,0	8,0	8,0	10,5	10,5	14,0	14,0
14,62	16,70	16,70	21,92	21,92	29,23	29,23
63	60	61	61	64	65	65
65	62	64	63	65	67	67
85	81	83	84	86	87	87
207	242	242	268	301	325	325
930×1695×765	1295×1695×765	1295×1695×765	1295×1695×765	1295×1695×765	1295×1695×765	1295×1695×765
-5-50	-5-50	-5-50	-5-50	-5-50	-5-50	-5-50
-25-24	-25-24	-25-24	-25-24	-25-24	-25-24	-25-24

# Rysunki wymiarowe

## Pompa ciepła DVM S2 Standard (2-rurowa)

AM080/100/120/140AXVAGH/EU

VRF

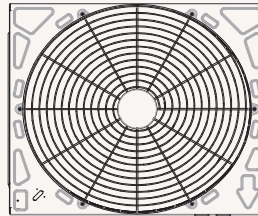

Jednostki: mm [cale]

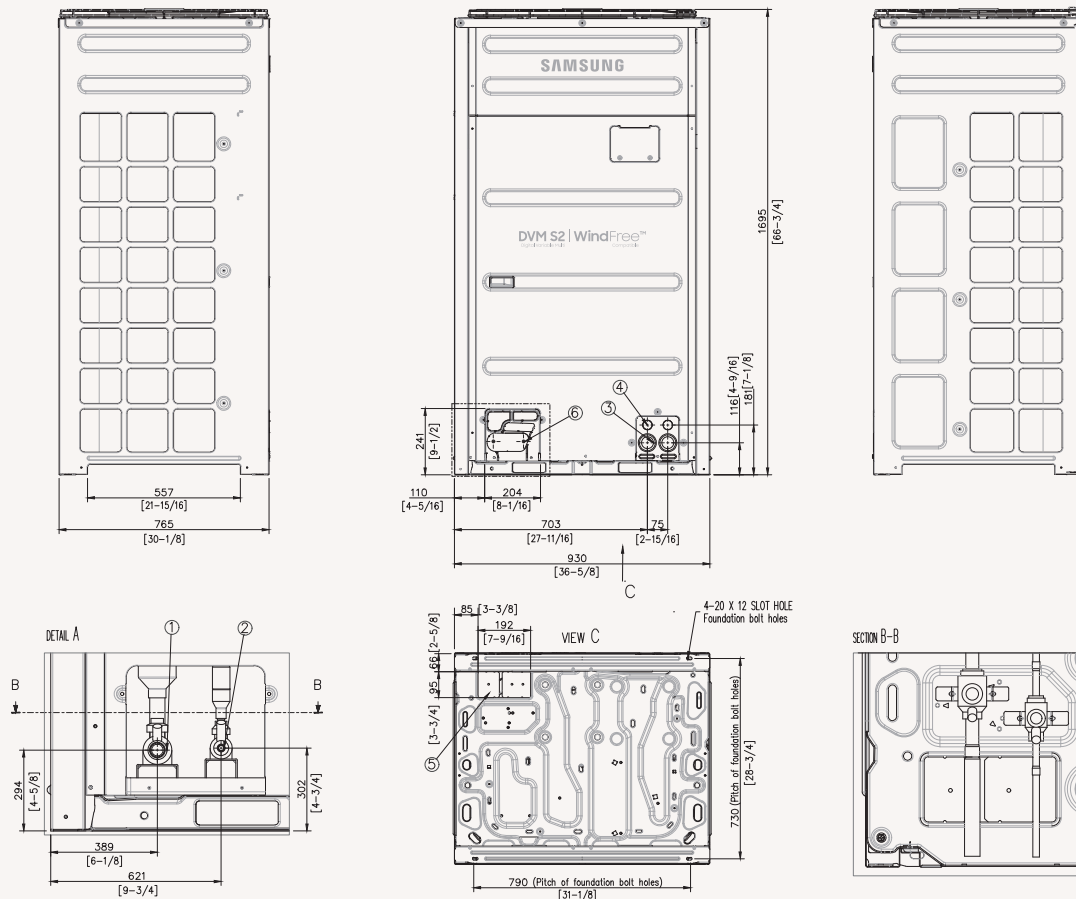

Nr	Nazwa	Opis
1	Rura ref. gazu	Patrz uwaga 4
2	Rura ref. płynu	Patrz uwaga 4
3	Kanał kabli zasilających	ø44
4	Kanał kabli komunikacyjnych	ø34
5	Wybijany otwór na rurę ref. (dół)	
6	Wybijany otwór na rurę (przód)	

### Uwaga:

- Widok A i PRZEKRÓJ B-B wskazują wymiary po zamocowaniu dotychczasowego orurowania.
- Punkty 3-6: Otwór wybijany.
- Widok C wskazuje wymiary wybijanego otworu (dół).
- Rura [ø, mm (cali)]: Połączenie lutowane.

HP	Rura cieczowa	Rura gazowa
8	9,52 (3/8)	19,05 (3/4)
10	9,52 (3/8)	22,22 (7/8)
12	12,70 (1/2)	28,58 (1 1/8)
14	12,70 (1/2)	28,58 (1 1/8)
16	12,70 (1/2)	28,58 (1 1/8)
18	15,88 (5/8)	28,58 (1 1/8)
20	15,88 (5/8)	28,58 (1 1/8)
22	15,88 (5/8)	28,58 (1 1/8)
24	15,88 (5/8)	34,92 (1 3/8)
26	19,05 (3/4)	34,92 (1 3/8)

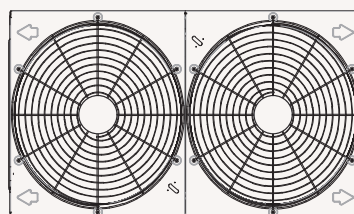

Jednostki: mm [cale]

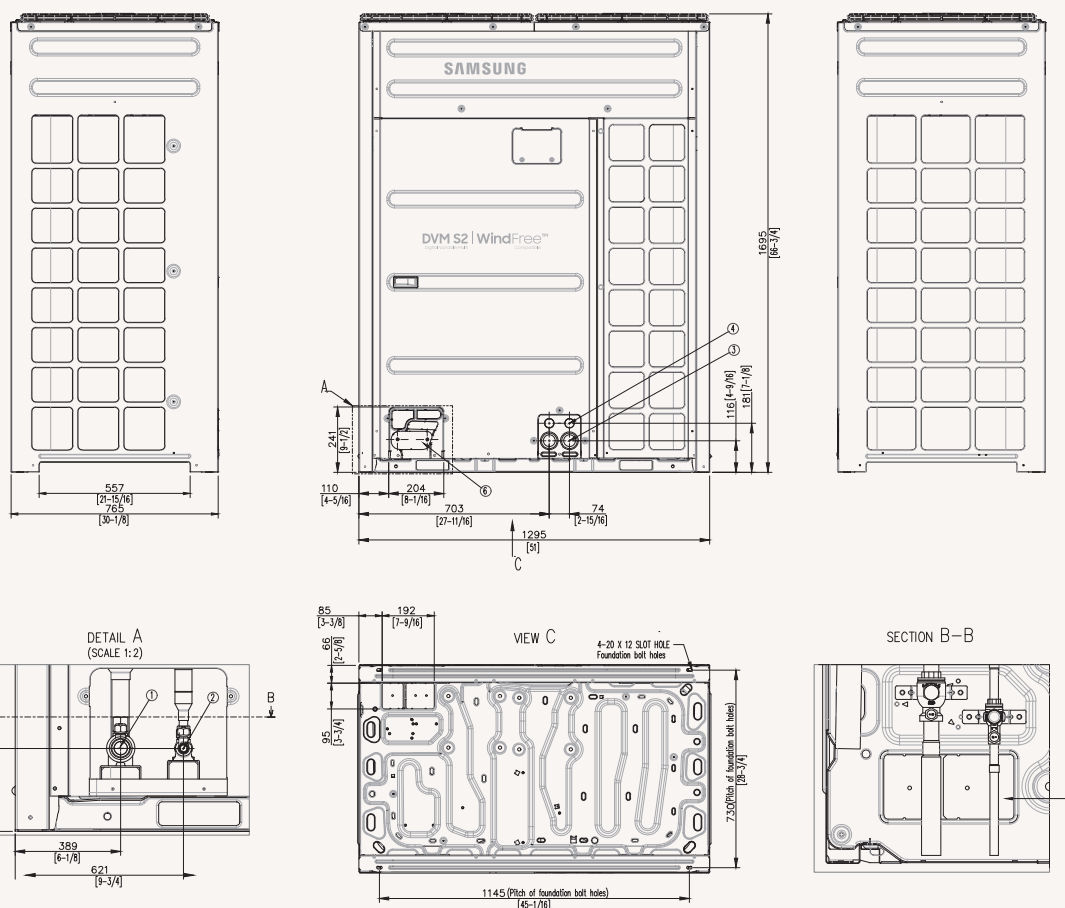

Nr	Nazwa	Opis
1	Rura ref. gazu	Patrz uwaga 4
2	Rura ref. płynu	Patrz uwaga 4
3	Kanał kabli zasilających	ø44
4	Kanał kabli komunikacyjnych	ø34
5	Wybijany otwór na rurę ref. (dół)	
6	Wybijany otwór na rurę (przód)	

HP	Rura cieczowa	Rura gazowa
8	9,52 (3/8)	19,05 (3/4)
10	9,52 (3/8)	22,22 (7/8)
12	12,70 (1/2)	28,58 (1 1/8)
14	12,70 (1/2)	28,58 (1 1/8)
16	12,70 (1/2)	28,58 (1 1/8)
18	15,88 (5/8)	28,58 (1 1/8)
20	15,88 (5/8)	28,58 (1 1/8)
22	15,88 (5/8)	28,58 (1 1/8)
24	15,88 (5/8)	34,92 (1 3/8)
26	19,05 (3/4)	34,92 (1 3/8)

**Uwaga:**

- Widok A i PRZEKRÓJ B-B wskazują wymiary po zamocowaniu dotychczasowego orurowania.
- Punkty 3–6: Otwór wybijany.
- Widok C wskazuje wymiary wybijanego otworu (dół).
- Rura ø, mm (cali): Połączenie lutowane.

# Specyfikacje

## DVM S2 Pompa ciepła o wysokiej efektywności energetycznej (2-rurowa)

- Zgodność z ErP (Ecodesign) i certyfikat Eurovent.
- Technologia Advanced Flash Injection™.
- Regulacja ciśnienia przez aktywną sztuczną inteligencję.
- Odszranianie sterowane przez aktywną sztuczną inteligencję.
- Analiza czynnika chłodniczego przez aktywną sztuczną inteligencję.
- Płytkowy wymiennik ciepła Durafin™ Ultra.
- Opcjonalna rura cieczowa o mniejszej średnicy.
- Wbudowany Inverter Checker™.



Model			AM080AXVGGH/EU	AM100AXVGGH/EU	AM120AXVGGH/EU	
Zasilanie		φ, #, V, Hz	3φ, 4, 380–415 V, 50 Hz	3φ, 4, 380–415 V, 50 Hz	3φ, 4, 380–415 V, 50 Hz	
Wydajność	HP	HP	8	10	12	
	Wydajność	Chłodzenie	kW	22,4	28,0	33,6
		Ogrzewanie	kW	22,4	28,0	33,6
	Maksymalna liczba jednostek wewnętrznych	szt.	14	18	21	
	Łączna wydajność podłączonych jednostek wewnętrznych	Min.	kW	11,2	14,0	16,8
Maks.		kW	29,1	36,4	43,7	
Zasilanie	Pobór prądu	Chłodzenie	A	11,44	15,97	19,25
		Ogrzewanie	A	9,09	11,41	14,37
	Prąd	Minimalna wartość SSC	MVA	3,0	3,4	4,0
		MCA	A	18,0	21,2	25,0
		MFA	A	25	32	32
Efektywność energetyczna <sup>1</sup>	SEER	W/W	7,2	6,9	6,9	
	SCOP	W/W	4,50	4,40	4,56	
	ηs.c	%	285	273	273	
	ηs.h	%	177	173	179,4	
Sprężarka	Moc	kW × n	4,39×1	6,67×1	6,67×1	
	Olej	Typ	–	PVE	PVE	PVE
		Napełnienie fabryczne	cm <sup>3</sup> × n	900×1	1100×1	1100×1
Wentylator	Typ	–	Śmigłowy	Śmigłowy	Śmigłowy	
	Kierunek wyrzutu	–	Góra	Góra	Góra	
	Liczba wentylatorów	szt.	1	1	1	
	Przepływ powietrza	m <sup>3</sup> /min	164	181	196	
		l/s	2738,00	3019,00	3260,00	
	Zewnętrzne ciśnienie statyczne	Maks.	mmAq	11	11	11
Pa		110,00	110,00	110,00		
Silnik wentylatora	Typ	–	Silnik BLDC	Silnik BLDC	Silnik BLDC	
	Moc	W × n	TBD	TBD	TBD	
Połączenia rur	Rura cieczowa	φ, mm	9,52	9,52	12,70	
		φ, cale	3/8	3/8	1/2	
	Rura gazowa	φ, mm	19,05	22,22	28,58	
		φ, cale	3/4	7/8	1 1/8	
	Długość rury (ODU-IDU) <sup>3</sup>	Maks. (Równow.)	m	200 [220]	200 [220]	200 [220]
	Długość rury (pierwsze rozgałęzienie – IDU) <sup>3</sup>	Maks.	90	90	90	
	Łączna długość rury (System)	Maks.	1000	1000	1000	
	Różnica poziomu (ODU w najwyższym miejscu) <sup>3</sup>	Maks.	110	110	110	
	Różnica poziomu (IDU w najwyższym miejscu) <sup>3</sup>	Maks.	110	110	110	
Różnica poziomu (IDU-IDU) <sup>3</sup>	Maks.	50	50	50		
Połączenia kablowe	Przewód komunikacyjny	mm <sup>2</sup>	0,75	0,75	0,75	
	Uwaga	–	F1, F2	F1, F2	F1, F2	
Czynnik chłodniczy	Typ	–	R410A (fluorowane gazy cieplarniane, GWP=2088)			
	Napełnienie fabryczne	kg	7,0	7,0	7,0	
		tCO <sub>2</sub> e	14,62	14,62	14,62	
Głośność	Ciśnienie akustyczne <sup>2</sup>	Chłodzenie	dB (A)	53	56	61
		Ogrzewanie	dB (A)	58	60	63
	Moc akustyczna	Chłodzenie	dB (A)	75	78	81
Wymiary zewnętrzne	Waga netto	kg	194	205	205	
	Wymiary netto (szer. × wys. × gł.)	mm	930×1695×765	930×1695×765	930×1695×765	
Zakres temperatury roboczej	Chłodzenie	°C	–5–50	–5–50	–5–50	
	Ogrzewanie		–25–24	–25–24	–25–24	

<sup>1</sup> Parametry wydajności oparte są na następujących warunkach testowych:  
 – Chłodzenie: Temperatura wewnętrzna: 27°C DB, 19°C WB, Temperatura zewnętrzna: 35°C DB, 24°C WB  
 – Ogrzewanie: Temperatura wewnętrzna: 20°C DB, 15°C WB, Temperatura zewnętrzna: 7°C DB, 6°C WB  
 – Równoważne rury czynnika chłodniczego: 7,5 m, Różnice poziomu: 0 m

<sup>2</sup> Poziom ciśnienia akustycznego mierzono w pomieszczeniu bezehowym. Poziom ciśnienia akustycznego jest wartością względną, która zależy od odległości i środowiska akustycznego. Poziom ciśnienia akustycznego może się różnić w zależności od warunków pracy. Poziom mocy akustycznej jest wartością bezwzględną, jaką generuje źródło dźwięku. Moc akustyczna: Tryb działania ODU i IDU to „Chłodzenie”, a tryb działania modułu hydraulicznego to „Ogrzewanie”.

<sup>3</sup> ODU: Jednostka zewnętrzna, IDU: Jednostka wewnętrzna.



AM140AXVGGH/EU	AM160AXVGGH/EU	AM180AXVGGH/EU	AM200AXVGGH/EU	AM220AXVGGH/EU	AM240AXVGGH/EU	AM260AXVGGH/EU
3ø, 4, 380–415 V, 50 Hz	3ø, 4, 380–415 V, 50 Hz	3ø, 4, 380–415 V, 50 Hz	3ø, 4, 380–415 V, 50 Hz	3ø, 4, 380–415 V, 50 Hz	3ø, 4, 380–415 V, 50 Hz	3ø, 4, 380–415 V, 50 Hz
14	16	18	20	22	24	26
40,0	45,0	50,4	56,0	61,6	67,2	72,8
40,0	45,0	50,4	56,0	61,6	67,2	68,0
26	29	32	36	40	43	47
20,0	22,5	25,2	28,0	30,8	33,6	36,4
52,0	58,5	65,5	72,8	80,1	87,4	94,6
25,44	26,96	26,79	38,63	44,15	48,62	57,61
17,06	19,35	21,14	25,72	27,29	44,20	45,11
4,4	5,2	6,4	7,0	7,4	9,3	10,2
27,0	32,0	39,2	43,0	46,0	55,0	60,0
32	40	50	63	63	63	75
6,7	6,9	7,5	6,5	6,2	5,9	5,4
4,25	4,30	4,80	4,50	4,30	3,90	3,90
265	273	297	257	245	233	213
167	169	189	177	169	153	153
6,67×1	8,93×1	8,93×1	8,93×1	6,67×2	6,67×2	6,67×2
PVE	PVE	PVE	PVE	PVE	PVE	PVE
1100×1	1400×1	1400×1	1400×1	1100×2	1100×2	1100×2
Śmigłowy	Śmigłowy	Śmigłowy	Śmigłowy	Śmigłowy	Śmigłowy	Śmigłowy
Góra	Góra	Góra	Góra	Góra	Góra	Góra
2	2	2	2	2	2	2
291	292	313	313	342	365	365
4852,00	4866,00	5209,00	5209,00	5698,00	6089,00	6089,00
11	11	11	11	11	8	8
110,00	110,00	110,00	110,00	110,00	80,00	80,00
Silnik BLDC	Silnik BLDC	Silnik BLDC	Silnik BLDC	Silnik BLDC	Silnik BLDC	Silnik BLDC
TBD	TBD	TBD	TBD	TBD	TBD	TBD
12,70	12,70	15,88	15,88	15,88	15,88	19,05
1/2	1/2	5/8	5/8	5/8	5/8	3/4
28,58	28,58	28,58	28,58	28,58	34,92	34,92
11/8	11/8	11/8	11/8	11/8	13/8	13/8
200 [220]	200 [220]	200 [220]	200 [220]	200 [220]	200 [220]	200 [220]
90	90	90	90	90	90	90
1000	1000	1000	1000	1000	1000	1000
110	110	110	110	110	110	110
110	110	110	110	110	110	110
50	50	50	50	50	50	50
0,75	0,75	0,75	0,75	0,75	0,75	0,75
F1, F2	F1, F2	F1, F2	F1, F2	F1, F2	F1, F2	F1, F2
R410A (fluorowane gazy cieplarniane, GWP=2088)						
8,0	10,5	10,5	10,5	10,5	14,0	14,0
16,70	21,92	21,92	21,92	21,92	29,23	29,23
58	58	59	61	64	65	65
61	61	63	63	65	67	67
81	81	81	84	86	87	87
233	262	268	268	301	325	325
1295×1695×765	1295×1695×765	1295×1695×765	1295×1695×765	1295×1695×765	1295×1695×765	1295×1695×765
-5-50	-5-50	-5-50	-5-50	-5-50	-5-50	-5-50
-25-24	-25-24	-25-24	-25-24	-25-24	-25-24	-25-24

# Rysunki wymiarowe

## DVM S2 Pompa ciepła o wysokiej efektywności energetycznej (2-rurowa)

AM080/100/120AXVGGH/EU

VRF

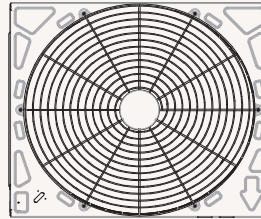

Jednostki: mm [cale]

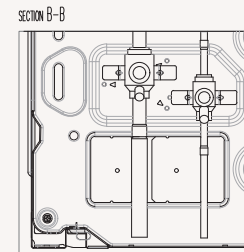
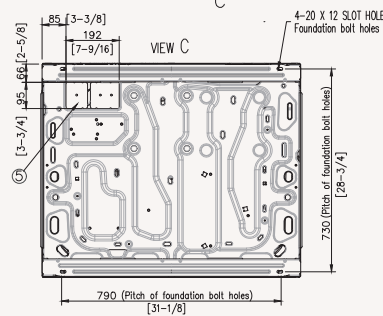
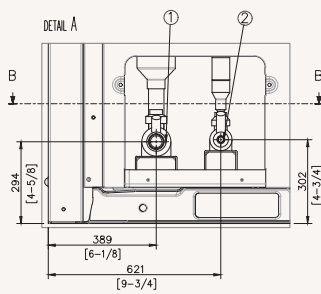
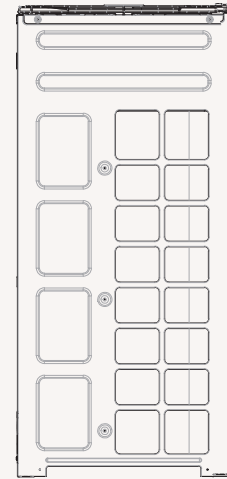
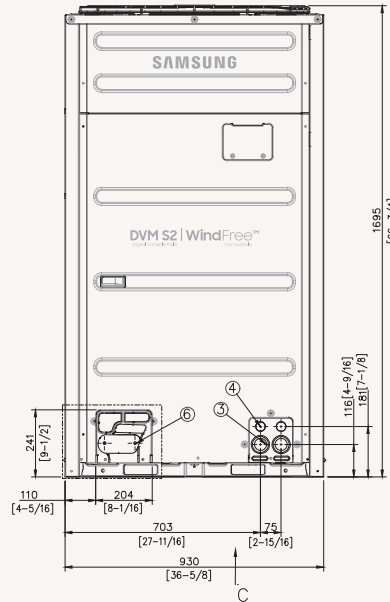
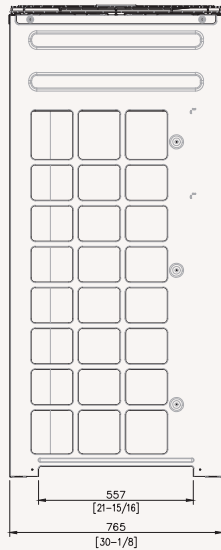

Nr	Nazwa	Opis
1	Rura ref. gazu	Patrz uwaga 4
2	Rura ref. płynu	Patrz uwaga 4
3	Kanał kabli zasilających	ø44
4	Kanał kabli komunikacyjnych	ø34
5	Wybijany otwór na rurę ref. (dół)	
6	Wybijany otwór na rurę (przód)	

### Uwaga:

- Widok A i PRZEKRÓJ B-B wskazują wymiary po zamocowaniu dotychczasowego orurowania.
- Punkty 3-6: Otwór wybijany.
- Widok C wskazuje wymiary wybijanego otworu (dół).
- Rura [ø, mm (cali)]: Połączenie lutowane.

HP	Rura cieczowa	Rura gazowa
8	9,52 (3/8)	19,05 (3/4)
10	9,52 (3/8)	22,22 (7/8)
12	12,70 (1/2)	28,58 (1 1/8)
14	12,70 (1/2)	28,58 (1 1/8)
16	12,70 (1/2)	28,58 (1 1/8)
18	15,88 (5/8)	28,58 (1 1/8)
20	15,88 (5/8)	28,58 (1 1/8)
22	15,88 (5/8)	28,58 (1 1/8)
24	15,88 (5/8)	34,92 (1 3/8)
26	19,05 (3/4)	34,92 (1 3/8)

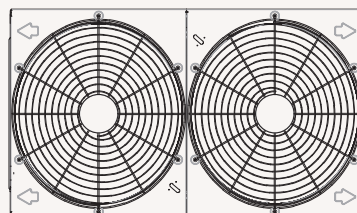

Jednostki: mm [cale]

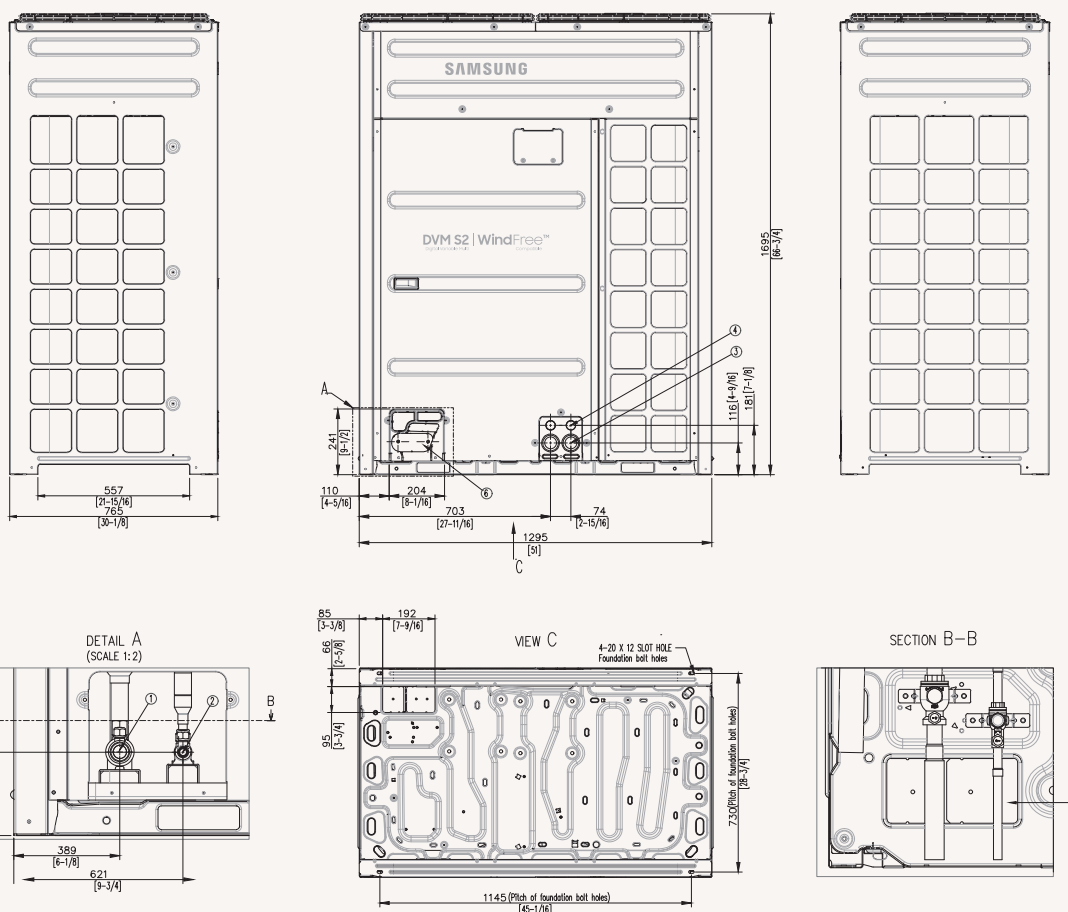

Nr	Nazwa	Opis
1	Rura ref. gazu	Patrz uwaga 4
2	Rura ref. płynu	Patrz uwaga 4
3	Kanał kabli zasilających	ø44
4	Kanał kabli komunikacyjnych	ø34
5	Wybijany otwór na rurę ref. (dół)	
6	Wybijany otwór na rurę (przód)	

HP	Rura cieczowa	Rura gazowa
8	9,52 (3/8)	19,05 (3/4)
10	9,52 (3/8)	22,22 (7/8)
12	12,70 (1/2)	28,58 (1 1/8)
14	12,70 (1/2)	28,58 (1 1/8)
16	12,70 (1/2)	28,58 (1 1/8)
18	15,88 (5/8)	28,58 (1 1/8)
20	15,88 (5/8)	28,58 (1 1/8)
22	15,88 (5/8)	28,58 (1 1/8)
24	15,88 (5/8)	34,92 (1 3/8)
26	19,05 (3/4)	34,92 (1 3/8)

**Uwaga:**

- Widok A i PRZEKRÓJ B-B wskazują wymiary po zamocowaniu dotychczasowego oruruwania.
- Punkty 3–6: Otwór wybijany.
- Widok C wskazuje wymiary wybijanego otworu (dół).
- Rura ø, mm (cali): Połączenie lutowane.

# Specyfikacje

## DVM S Eco Odzysk ciepła (z zestawem HR Changer)

- Poziomy wylot i zasysanie tylne za pomocą dwóch wentylatorów inwertorowych BLDC.
- W każdym module znajduje się jedna sprężarka podwójna rotacyjna BLDC.
- Dostępny jest tryb cichej pracy nocnej.
- Certyfikat Eurovent i zgodność z ErP (Ecodesign).
- Czterokierunkowe podłączenie do łączników rurowych.



Model			AM040BXMDER/EU	AM050BXMDER/EU	AM060BXMDER/EU	
Zasilanie		Ø, V, Hz	1Ø, 220–240 V, 50 Hz	1Ø, 220–240 V, 50 Hz	1Ø, 220–240 V, 50 Hz	
Wydajność	HP	HP	4	5	6	
	Wydajność	Chłodzenie	kW	12,1	14,0	15,5
Ogrzewanie		kW	12,1	14,0	15,5	
Zasilanie	Pobór mocy (nominalny)	Chłodzenie	kW	3,87	5	5,74
		Ogrzewanie	kW	3,04	3,83	4,43
	Pobór prądu (nominalny)	Chłodzenie	A	17,7	22,9	26,3
		Ogrzewanie	A	13,9	17,5	20,3
	Prąd	MCA	A	22	24	30
		MFA	A	25	32	40
Efektywność energetyczna <sup>1</sup>	EER (chłodzenie nominalne)	W/W	3,13	2,8	2,7	
	COP (nominalne ogrzewanie)	W/W	3,98	3,66	3,5	
	SEER (jedn. wew. kasetonowe)	W/W	7,9	7,4	7,75	
	SCOP (jedn. wew. kasetonowe)	W/W	4,65	4,65	4,9	
Sprężarka	Typ	–	Podwójna Rotacyjna BLDC	Podwójna Rotacyjna BLDC	Podwójna Rotacyjna BLDC	
	Moc	kW × n	4,04×1	4,04×1	4,04×1	
	Olej	Typ	–	PVE	PVE	PVE
Napętnienie fabryczne		cm <sup>3</sup>	1700	1700	1700	
Wentylator	Rodzaj i kierunek wyrzutu	–	Śmigłowy	Śmigłowy	Śmigłowy	
		–	Poziomy	Poziomy	Poziomy	
	Liczba wentylatorów	SZT.	2	2	2	
	Przepływ powietrza	(Wys./śred./nis.)	m <sup>3</sup> /min	100	100	100
			l/s	1667	1667	1667
	Zewnętrzne ciśnienie statyczne	Maks.	mmAq	3	3	3
Pa			29,4	29,4	29,4	
Silnik wentylatora	Model	–	Silnik BLDC	Silnik BLDC	Silnik BLDC	
	Moc × ilość	W × n	125,0×2	125,0×2	125,0×2	
Połączenia rur	Rura cieczowa	Ø, mm	9,52	9,52	9,52	
		Ø, cale	3/8	3/8	3/8	
	Rura gazowa	Ø, mm	15,88	15,88	15,88	
		Ø, cale	5/8	5/8	5/8	
	Rura wylotowa gazu	Ø, mm	15,88	15,88	15,88	
		Ø, cale	5/8	5/8	5/8	
	Długość rury (ODU-IDU)	Maks. [Równow.]	m	150 (75)	150 (75)	150 (75)
	Długość rury (pierwsze rozgałęzienie – IDU)	Maks.	m	40	40	40
	Łączna długość rury (System)	Maks.	m	300	300	300
	Różnica poziomu (ODU w najwyższym miejscu)	Maks.	m	50	50	50
Różnica poziomu (IDU w najwyższym miejscu)	Maks.	m	40	40	40	
Różnica poziomu (IDU-ODU)	Maks.	m	50	50	50	
Połączenia kablowe	Komunikacja	Min.	m	0,75	0,75	
		Uwaga	–	F1, F2	F1, F2	F1, F2
Czynnik chłodniczy	Typ	–	R410A (fluorowane gazy cieplarniane, GWP=2088)			
	Napętnienie fabryczne	kg	3,2	3,2	3,3	
		kg/tCO <sub>2</sub> e	6,68	6,68	6,89	
Głośność	Ciśnienie akustyczne <sup>2</sup> (Chłodzenie)	dB (A)	51	52	53	
	Ciśnienie akustyczne <sup>2</sup> (Ogrzewanie)	dB (A)	55	55	55	
	Moc akustyczna	dB (A)	68	69	70	
Wymiary zewnętrzne	Waga netto	kg	97	97	100	
	Wymiary netto (szer. × wys. × gł.)	mm	940×1210×330	940×1210×330	940×1210×330	
Zakres temperatury roboczej	Chłodzenie	°C	–5,0–48,0	–5,0–48,0	–5,0–48,0	
	Ogrzewanie	°C	–25,0–26,0	–25,0–26,0	–25,0–26,0	





AM040BXMDGR/EU	AM050BXMDGR/EU	AM060BXMDGR/EU
3ø, 380-415 V, 50 Hz	3ø, 380-415 V, 50 Hz	3ø, 380-415 V, 50 Hz
4	5	6
12,1	14,0	15,5
12,1	14,0	15,5
3,87	5	5,74
3,04	3,83	4,43
5,9	7,6	8,7
4,6	5,8	6,7
16,1	16,1	16,1
20	20	20
3,13	2,8	2,7
3,98	3,66	3,5
7,9	7,4	7,75
4,65	4,65	4,9
Podwójna Rotacyjna BLDC	Podwójna Rotacyjna BLDC	Podwójna Rotacyjna BLDC
4,04×1	4,04×1	4,04×1
PVE	PVE	PVE
1700	1700	1700
Śmigłowy	Śmigłowy	Śmigłowy
Poziomy	Poziomy	Poziomy
2	2	2
100	100	100
1667	1667	1667
3	3	3
29,4	29,4	29,4
Silnik BLDC	Silnik BLDC	Silnik BLDC
125,0×2	125,0×2	125,0×2
9,52	9,52	9,52
3/8	3/8	3/8
15,88	15,88	15,88
5/8	5/8	5/8
15,88	15,88	15,88
5/8	5/8	5/8
150 (75)	150 (75)	150 (75)
40	40	40
300	300	300
50	50	50
40	40	40
50	50	50
0,75	0,75	0,75
F1, F2	F1, F2	F1, F2
R410A (fluorowane gazy cieplarniane, GWP=2088)		
3,2	3,2	3,3
6,68	6,68	6,89
51	52	53
55	55	55
68	69	70
95	95	98
940×1210×330	940×1210×330	940×1210×330
-5,0-48,0	-5,0-48,0	-5,0-48,0
-25,0-26,0	-25,0-26,0	-25,0-26,0

<sup>1</sup>Parametry wydajności oparte są na następujących warunkach testowych:  
 - Chłodzenie: Temperatura wewnętrzna: 27°C DB, 19°C WB, Temperatura zewnętrzna: 35°C DB, 24°C WB  
 - Ogrzewanie: Temperatura wewnętrzna: 20°C DB, 15°C WB, Temperatura zewnętrzna: 7°C DB, 6°C WB  
 - Różnoważne rury czynnika chłodniczego: 7,5 m, Różnice poziomu: 0 m

<sup>2</sup>Poziom ciśnienia akustycznego mierzono w pomieszczeniu bezechowym. Poziom ciśnienia akustycznego jest wartością względną, która zależy od odległości i środowiska akustycznego. Poziom ciśnienia akustycznego może się różnić w zależności od warunków pracy. Poziom mocy akustycznej jest wartością bezwzględną, jaką generuje źródło dźwięku. Moc akustyczna: Tryb działania ODU i IDU to „Chłodzenie”, a tryb działania modułu hydraulicznego to „Ogrzewanie”.



# Rysunki wymiarowe

## DVM S Eco Odzysk ciepła (z zestawem HR Changer)

AM040BXMDER/EU, AM050BXMDER/EU, AM060BXMDER/EU

Jednostki: mm [cale]

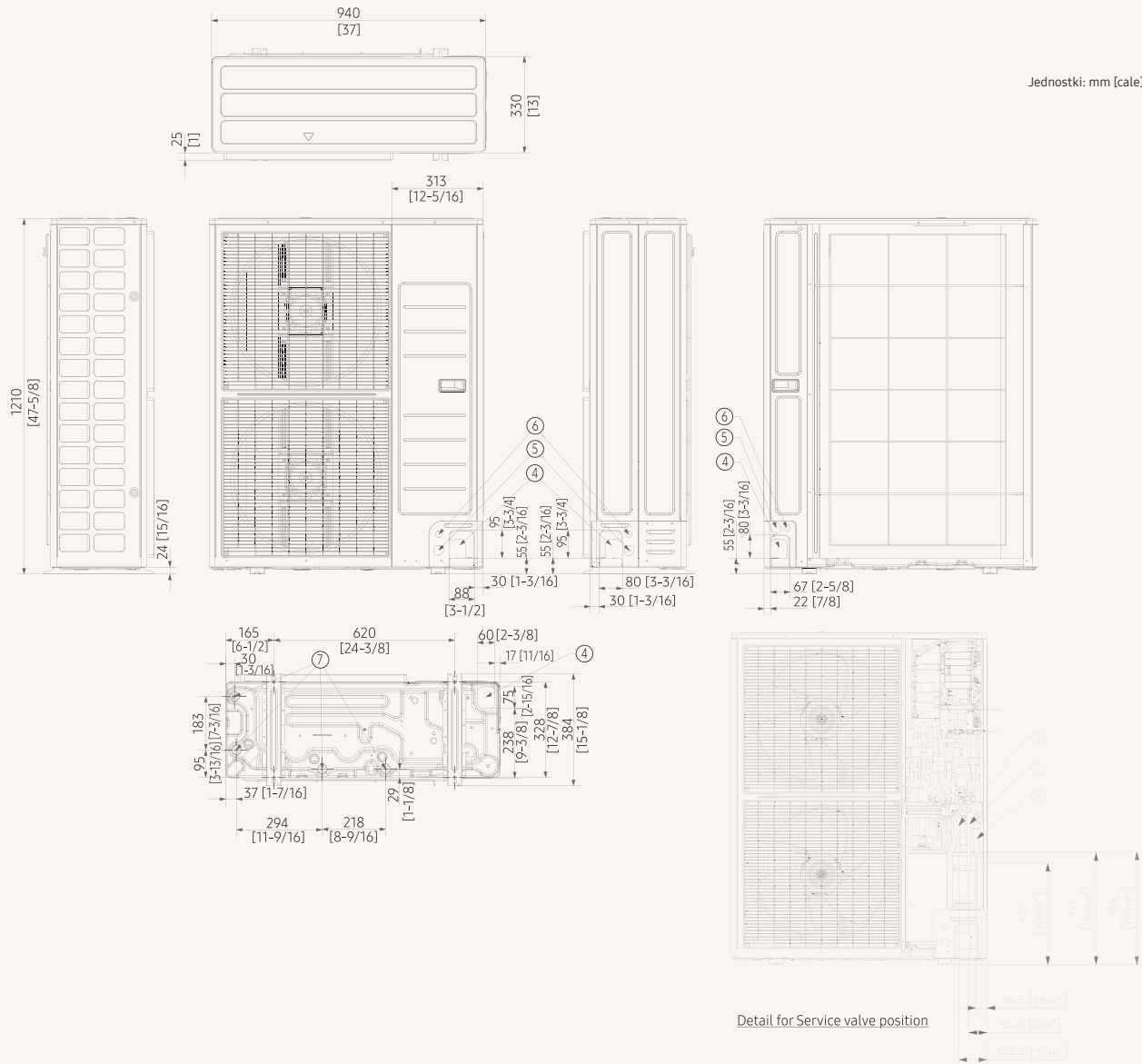

Nr	Nazwa	Opis	
		4/5 HP	6 HP
1	Rura chłodnicza cieczowa	ø9,52 (ø3/8)	
2	Rura chłodnicza gazowa	ø15,88 (ø5/8)	ø19,05 (ø3/4)
3	Wybijany otwór do pompy spustowej	Przód/Bok/Tył/Dół	
4	Kanaty kabli zasilających	Przód/Bok/Tył, ø34,00 (ø1 3/8)	
5	Kanaty kabli komunikacyjnych	Przód/Bok/Tył, ø22,00 (ø7/8)	
6	Otwory odprowadzające	Połączyć z dostarczonym korkiem spustowym	



# Specyfikacje

## DVM S2 High EER Odzysk ciepła o wysokiej efektywności energetycznej (3-rurowy)

- Zgodność z ErP (Ecodesign) i certyfikat Eurovent.
- Technologia Advanced Flash Injection™.
- Regulacja ciśnienia przez aktywną sztuczną inteligencję.
- Odszranianie sterowane przez aktywną sztuczną inteligencję.
- Analiza czynnika chłodniczego przez aktywną sztuczną inteligencję.
- Płytkowy wymiennik ciepła Durafin™ Ultra.
- Opcjonalna rura cieczowa o mniejszej średnicy.
- Wbudowany Inverter Checker™.



Model				AM080AXVGGR/EU	AM100AXVGGR/EU	AM120AXVGGR/EU	
Zasilanie				ø, #, V, Hz	3ø, 4, 380-415 V, 50 Hz	3ø, 4, 380-415 V, 50 Hz	3ø, 4, 380-415 V, 50 Hz
Tryb					ODZYSK CIEPŁA	ODZYSK CIEPŁA	ODZYSK CIEPŁA
Wydajność	HP			HP	8	10	12
	Wydajność	Chłodzenie	kW	22,4	28,0	33,6	
		Ogrzewanie	kW	22,4	28,0	33,6	
	Maksymalna liczba jednostek wewnętrznych			szt.	14	18	21
	Łączna wydajność podłączonych jednostek wewnętrznych	Min.	kW	11,2	14,0	16,8	
Maks.		kW	29,1	36,4	43,7		
Zasilanie	Pobór prądu	Chłodzenie	A	11,44	15,97	19,25	
		Ogrzewanie	A	9,09	11,41	14,37	
	Prąd	Minimalna wartość SSC	MVA	3,0	3,4	4,0	
		MCA	A	18,0	21,1	25,0	
		MFA	A	25	32	32	
Efektywność energetyczna <sup>1</sup>	SEER	W/W		7,2	6,9	6,9	
	SCOP	W/W		4,5	4,4	4,56	
	ηs.c	%		285	273	273	
	ηs.h	%		177	173	179,4	
Sprężarka	Moc			–	4,39×1	6,67×1	6,67×1
	Olej	Typ		–	PVE	PVE	PVE
		Napętnienie fabryczne	cm <sup>3</sup> × n		900×1	1100×1	1100×1
Wentylator	Typ			–	Śmigłowy	Śmigłowy	Śmigłowy
	Kierunek wyrzutu			–	Góra	Góra	Góra
	Liczba wentylatorów			szt.	1	1	1
	Przepływ powietrza			m <sup>3</sup> /min	164	181	196
				L/s	2738	3019	3260
	Zewnętrzne ciśnienie statyczne	Maks.		mmAq	11	11	11
			Pa	110	110	110	
Silnik wentylatora	Typ			–	Silnik BLDC	Silnik BLDC	Silnik BLDC
	Moc	W × n			630×1	630×1	630×1
Połączenia rur	Rura cieczowa	ø, mm		630×1	630×1	630×1	
		ø, cale		9,52	9,52	12,70	
	Rura gazowa	ø, mm		3/8	3/8	1/2	
		ø, cale		19,05	22,22	28,58	
	Rura gazowa wysokiego ciśnienia (tylko HR)	ø, mm		3/4	7/8	11/8	
		ø, cale		15,88	19,05	19,05	
	Długość rury (ODU-IDU) <sup>3</sup>	Maks. (Równow.)	m	5/8	3/4	3/4	
	Długość rury (pierwsze rozgałęzienie – IDU) <sup>3</sup>	Maks.	m	200 [220]	200 [220]	200 [220]	
	Długość rury (pierwsze rozgałęzienie – IDU) <sup>3</sup>	Maks.	m	90	90	90	
	Łączna długość rury (System)	Maks.	m	1000	1000	1000	
Różnica poziomu (ODU w najwyższym miejscu) <sup>3</sup>	Maks.	m	110	110	110		
Różnica poziomu (IDU w najwyższym miejscu) <sup>3</sup>	Maks.	m	110	110	110		
Różnica poziomu (IDU-IDU) <sup>3</sup>	Maks.	m	50	50	50		
Połączenia kablowe	Przewód komunikacyjny			mm <sup>2</sup>	0,75	0,75	0,75
	Uwaga			–	F1, F2	F1, F2	F1, F2
Czynnik chłodniczy	Typ			–	R410A (fluorowane gazy cieplarniane, GWP=2088)		
	Napętnienie fabryczne			kg	7,0	7,0	7,0
				tCO <sub>2</sub> e	14,62	14,62	14,62
Głośność	Ciśnienie akustyczne <sup>2</sup>	Chłodzenie	dB (A)	53	56	61	
		Ogrzewanie	dB (A)	58	60	63	
	Moc akustyczna			dB (A)	75	78	81
Wymiary zewnętrzne	Waga netto			kg	199	211	211
	Wymiary netto (szer. × wys. × gł.)			mm	930×1695×765	930×1695×765	930×1695×765
Zakres temperatury roboczej	Chłodzenie			°C	-5-50	-5-50	-5-50
	Ogrzewanie			°C	-25-24	-25-24	-25-24

- <sup>1</sup> Parametry wydajności oparte są na następujących warunkach testowych:  
 – Chłodzenie: Temperatura wewnętrzna: 27°C DB, 19°C WB, Temperatura zewnętrzna: 35°C DB, 24°C WB  
 – Ogrzewanie: Temperatura wewnętrzna: 20°C DB, 15°C WB, Temperatura zewnętrzna: 7°C DB, 6°C WB  
 – Równoważne rury czynnika chłodniczego: 7,5 m, Różnice poziomu: 0 m
- <sup>2</sup> Poziom ciśnienia akustycznego mierzono w pomieszczeniu bezchwowym. Poziom ciśnienia akustycznego jest wartością względną, która zależy od odległości i środowiska akustycznego. Poziom ciśnienia akustycznego może się różnić w zależności od warunków pracy. Poziom mocy akustycznej jest wartością bezwzględną, jaką generuje źródło dźwięku. Moc akustyczna: Tryb działania ODU i IDU to „Chłodzenie”, a tryb działania modułu hydraulicznego to „Ogrzewanie”.
- <sup>3</sup> ODU: Jednostka zewnętrzna, IDU: Jednostka wewnętrzna.



AM140XVGGR/EU	AM160XVGGR/EU	AM180XVGGR/EU	AM200XVGGR/EU	AM220XVGGR/EU	AM240XVGGR/EU	AM260XVGGR/EU
3ø, 4, 380–415 V, 50 Hz	3ø, 4, 380–415 V, 50 Hz	3ø, 4, 380–415 V, 50 Hz	3ø, 4, 380–415 V, 50 Hz	3ø, 4, 380–415 V, 50 Hz	3ø, 4, 380–415 V, 50/60 Hz	3ø, 4, 380–415 V, 50/60 Hz
ODZYSK CIEPŁA	ODZYSK CIEPŁA	ODZYSK CIEPŁA	ODZYSK CIEPŁA	ODZYSK CIEPŁA	ODZYSK CIEPŁA	ODZYSK CIEPŁA
14	16	18	20	22	24	26
40,0	45,0	50,4	56,0	61,6	67,2	72,8
40,0	45,0	50,4	56,0	61,6	67,2	68,0
26	29	32	36	40	43	47
20,0	22,5	25,2	28,0	30,8	33,6	36,4
52,0	58,5	65,5	72,8	80,1	87,4	94,6
25,44	26,96	26,79	38,63	44,15	48,62	57,61
17,06	19,35	21,14	25,72	27,29	44,20	45,11
4,4	5,2	6,4	7,0	7,4	9,3	10,2
27,0	32,0	39,2	43,0	46,0	55,0	60,0
32	40	50	63	63	63	75
6,7	6,9	7,5	6,5	6,2	5,9	5,4
4,25	4,3	4,8	4,5	4,3	3,9	3,9
265	273	297	257	245	233	213
167	169	189	177	169	153	153
6,67×1	8,93×1	8,93×1	8,93×1	6,67×2	6,67×2	6,67×2
PVE	PVE	PVE	PVE	PVE	PVE	PVE
1100×1	1400×1	1400×1	1400×1	1100×2	1100×2	1100×2
Śmigłowy	Śmigłowy	Śmigłowy	Śmigłowy	Śmigłowy	Śmigłowy	Śmigłowy
Góra	Góra	Góra	Góra	Góra	Góra	Góra
2	2	2	2	2	2	2
291	292	313	313	342	365	365
4852	4866	5209	5209	5698	6089	6089
11	11	11	11	11	8	8
110	110	110	110	110	80	80
Silnik BLDC	Silnik BLDC	Silnik BLDC	Silnik BLDC	Silnik BLDC	Silnik BLDC	Silnik BLDC
620×2	620×2	620×2	620×2	620×2	620×2	620×2
12,70	12,70	15,88	15,88	15,88	15,88	19,05
1/2	1/2	5/8	5/8	5/8	5/8	3/4
28,58	28,58	28,58	28,58	28,58	34,92	34,92
11/8	11/8	11/8	11/8	11/8	13/8	13/8
22,22	22,22	22,22	28,58	28,58	28,58	28,58
7/8	7/8	7/8	11/8	11/8	11/8	11/8
200 [220]	200 [220]	200 [220]	200 [220]	200 [220]	200 [220]	200 [220]
90	90	90	90	90	90	90
1000	1000	1000	1000	1000	1000	1000
110	110	110	110	110	110	110
110	110	110	110	110	110	110
50	50	50	50	50	50	50
0,75	0,75	0,75	0,75	0,75	0,75	0,75
F1, F2	F1, F2	F1, F2	F1, F2	F1, F2	F1, F2	F1, F2
R410A (fluorowane gazy cieplarniane, GWP=2088)						
8,0	10,5	10,5	10,5	10,5	14,0	14,0
16,70	21,92	21,92	21,92	21,92	29,23	29,23
58	58	59	61	64	65	65
61	61	63	63	65	67	67
81	81	81	84	86	87	87
237	268	274	274	309	332	332
1295×1695×765	1295×1695×765	1295×1695×765	1295×1695×765	1295×1695×765	1295×1695×765	1295×1695×765
-5-50	-5-50	-5-50	-5-50	-5-50	-5-50	-5-50
-25-24	-25-24	-25-24	-25-24	-25-24	-25-24	-25-24

# Rysunki wymiarowe

## DVM S2 High EER Odzysk ciepła o wysokiej efektywności energetycznej (3-rurowy)

AM080/100/120AXVGG/ EU

VRF

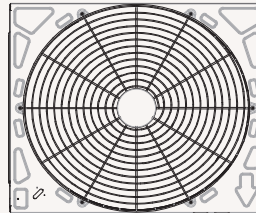

Jednostki: mm [cale]

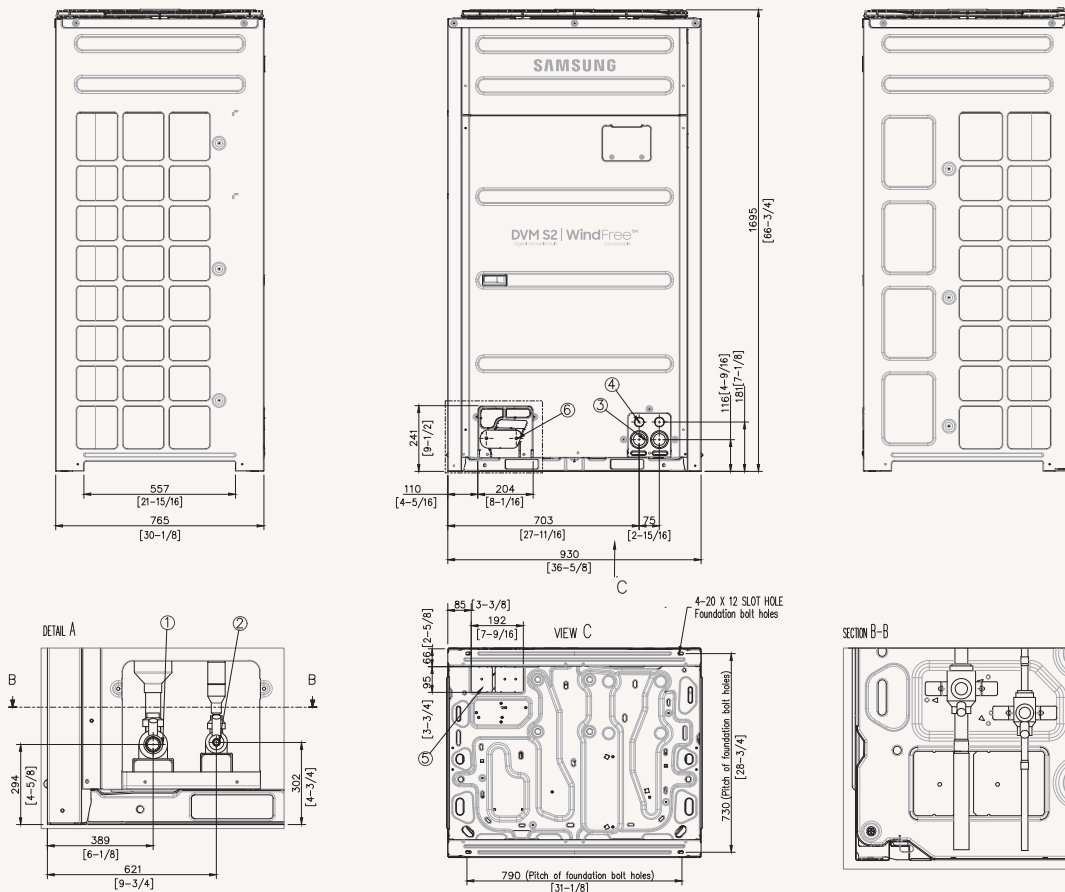

Nr	Nazwa	Opis
1	Rura ref. gazu pod niskim ciśnieniem	Patrz uwaga 4
2	Rura ref. wysokiego ciśnienia	Patrz uwaga 4
3	Rura ref. płynu	Patrz uwaga 4
4	Kanał kabli zasilających	ø44
5	Kanał kabli komunikacyjnych	ø34
6	Wybijany otwór na rurę ref. (dół)	
7	Wybijany otwór na rurę (przód)	

HP	Rura cieczowa	Rura gazowa niskiego ciśnienia	Rura gazowa wysokiego ciśnienia
8	9,52 (3/8)	19,05 (3/4)	15,88 (5/8)
10	9,52 (3/8)	22,22 (7/8)	19,05 (3/4)
12	12,70 (1/2)	28,58 (1 1/8)	19,05 (3/4)
14	12,70 (1/2)	28,58 (1 1/8)	22,22 (7/8)
16	12,70 (1/2)	28,58 (1 1/8)	22,22 (7/8)
18	15,88 (5/8)	28,58 (1 1/8)	22,22 (7/8)
20	15,88 (5/8)	28,58 (1 1/8)	28,58 (1 1/8)
22	15,88 (5/8)	28,58 (1 1/8)	28,58 (1 1/8)
24	15,88 (5/8)	34,92 (1 3/8)	28,58 (1 1/8)
26	19,05 (3/4)	34,92 (1 3/8)	28,58 (1 1/8)

### Uwaga:

- Widok A i PRZEKRÓJ B-B wskazują wymiary po zamocowaniu dotychczasowego orurowania.
- Punkty 3-7: Otwór wybijany.
- Widok C wskazuje wymiary wybijanego otworu (dół).
- Rura [ø, mm (cali)]: Połączenie lutowane.

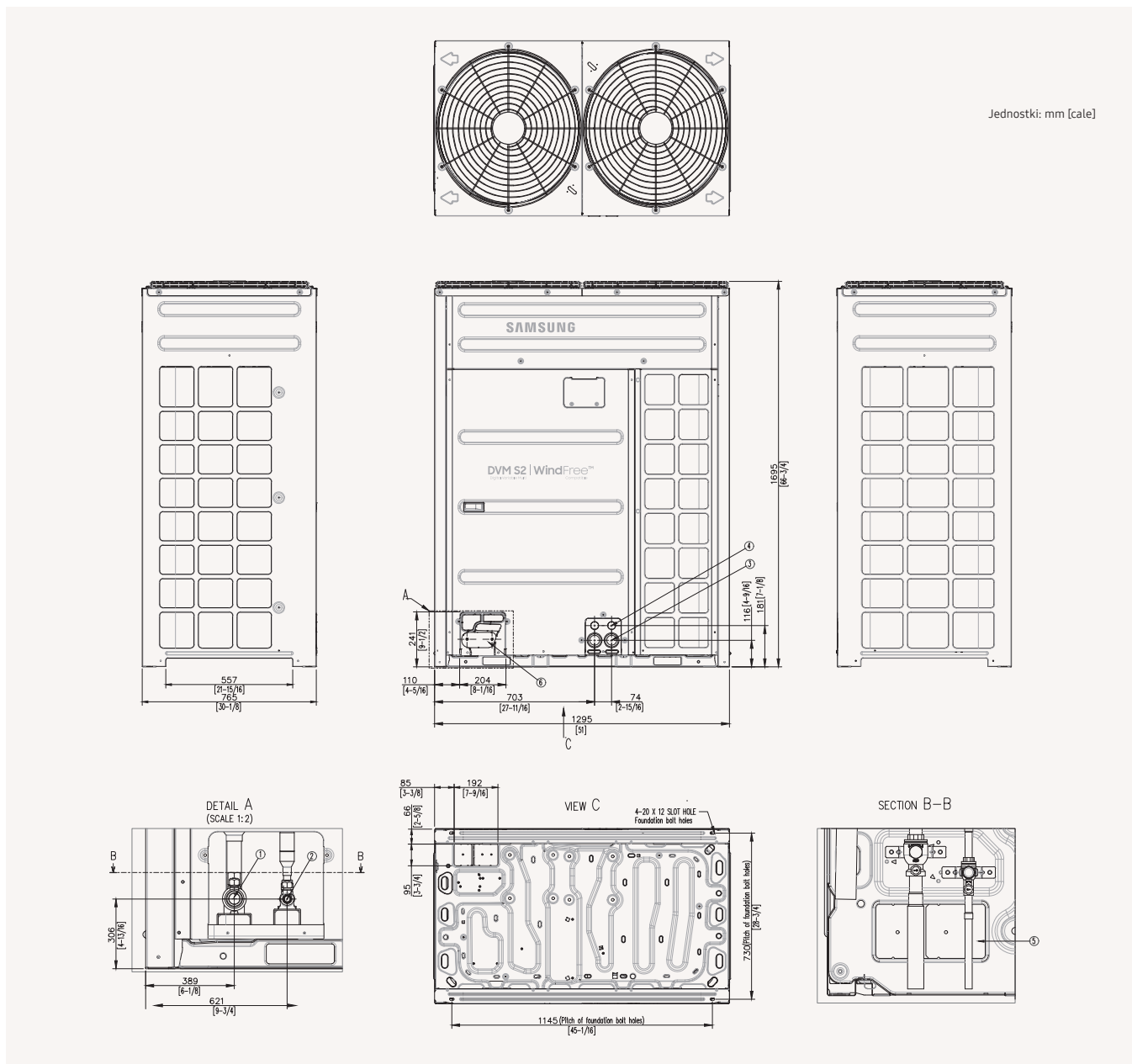

Nr	Nazwa	Opis
1	Rura ref. gazu pod niskim ciśnieniem	Patrz uwaga 4
2	Rura ref. wysokiego ciśnienia	Patrz uwaga 4
3	Rura ref. płynu	Patrz uwaga 4
4	Kanał kabli zasilających	ø44
5	Kanał kabli komunikacyjnych	
6	Wybijany otwór na rurę ref. (dół)	
7	Wybijany otwór na rurę (przód)	

**Uwaga:**

- Widok A i PRZEKRÓJ B-B wskazują wymiary po zamocowaniu dotychczasowego orurowania.
- Punkty 3-7: Otwór wybijany.
- Widok C wskazuje wymiary wybijanego otworu (dół).
- Rura [ø, mm (cali)]: Połączenie lutowane.

HP	Rura cieczowa	Rura gazowa niskiego ciśnienia	Rura gazowa wysokiego ciśnienia
8	9,52 (3/8)	19,05 (3/4)	15,88 (5/8)
10	9,52 (3/8)	22,22 (7/8)	19,05 (3/4)
12	12,70 (1/2)	28,58 (1 1/8)	19,05 (3/4)
14	12,70 (1/2)	28,58 (1 1/8)	22,22 (7/8)
16	12,70 (1/2)	28,58 (1 1/8)	22,22 (7/8)
18	15,88 (5/8)	28,58 (1 1/8)	22,22 (7/8)
20	15,88 (5/8)	28,58 (1 1/8)	28,58 (1 1/8)
22	15,88 (5/8)	28,58 (1 1/8)	28,58 (1 1/8)
24	15,88 (5/8)	34,92 (1 3/8)	28,58 (1 1/8)
26	19,05 (3/4)	34,92 (1 3/8)	28,58 (1 1/8)

# Specyfikacje

## DVM S Water

- Chłodzona wodą pompa ciepła/jednostka odzysku ciepła ze zmiennym przepływem czynnika chłodniczego R410A.
- Nadaje się do montażu wewnątrz i na zewnątrz budynków.
- W każdym znajduje się jedna (8-12 HP) lub dwie (20-30 HP) sprężarki inwerterowe typu scroll z technologią Flash Injection.



MkW			AM080MXWANR/EU	AM100MXWANR/EU	AM120MXWANR/EU	
Zasilanie		ø, #, V, Hz	3ø, 4, 380-415 V, 50/60 Hz	3ø, 4, 380-415 V, 50/60 Hz	3ø, 4, 380-415 V, 50/60 Hz	
Wydajność	HP	HP	8	10	12	
	Wydajność (nominalna)	Chłodzenie	kW	22,4	28,0	33,6
		Ogrzewanie	kW	25,2	31,5	37,8
	Maksymalna liczba jednostek wewnętrznych	szt.	14	18	22	
	Łączna wydajność podłączonych jednostek wewnętrznych	Min.	kW	11,2	14,0	16,8
Maks.		kW	29,1	36,4	43,7	
Zasilanie	Pobór mocy (nominalny)	Chłodzenie	kW	3,67	4,87	6,00
		Ogrzewanie	kW	3,97	5,04	6,25
	Pobór prądu (nominalny)	Chłodzenie	A	5,9	8,1	9,6
		Ogrzewanie	A	6,4	8,4	10,0
	Prąd	Minimalna wartość SSC	MVA	3,9	3,9	4,8
		MCA	A	16,1	16,1	20,0
MFA		A	20	20	25	
COP <sup>1</sup>	Chłodzenie nominalne	W/W	6,10	5,75	5,60	
	Ogrzewanie nominalne	W/W	6,35	6,25	6,05	
Sprężarka	Typ	-	Inverter Scroll	Inverter Scroll	Inverter Scroll	
	Moc	kW × n	4,96×1	4,96×1	6,13×1	
	Olej	Typ	-	PVE	PVE	PVE
Napętnienie fabryczne		cm <sup>3</sup>	3900	3900	3900	
Skraplacz	Typ	-	Płytowy wymiennik ciepła	Płytowy wymiennik ciepła	Płytowy wymiennik ciepła	
	Rozmiar rury	ø, cale	PT 1 1/4	PT 1 1/4	PT 1 1/4	
	Spadek ciśnienia	kPa	22	30	43	
	Przepływ wody	l/min	80	96	114	
	Maks. ciśnienie	MPa	1,96	1,96	1,96	
	Rura cieczowa	ø, mm	9,52	9,52	12,70	
		ø, cale	3/8	3/8	1/2	
	Rura gazowa	ø, mm	19,05	22,22	28,58	
		ø, cale	3/4	7/8	1 1/8	
	Połączenia rur	Rura wylotowa gazu	ø, mm	15,88	19,05	19,05
ø, cale			5/8	3/4	3/4	
Długość rury		Zewnątrz-Wewnątrz	Maks.	m	170 (190)	170 (190)
		Za rozgałęzieniem	Maks.	m	90	90
Łączna długość rury		System	Faktyczna	m	500	500
Różnica poziomu		Zewnątrz-Wewnątrz	Jednostka zewnętrzna w najwyższym miejscu	m	50	50
			Jednostka wewnętrzna w najwyższym miejscu	m	40	40
		Wewnątrz-wewnątrz	Maks.	m	50	50
Połączenia kablowe	Komunikacja	Minimum	mm <sup>2</sup>	0,75	0,75	
		Uwaga	-	F1, F2	F1, F2	
Czynnik chłodniczy	Typ	-	R410A (fluorowane gazy cieplarniane, GWP=2088)			
	Napętnienie fabryczne	kg	5,5	5,8	6,0	
		tCO <sub>2</sub> e	11,48	12,11	12,53	
Głośność	Ciśnienie akustyczne <sup>2</sup>	Chłodzenie	dB (A)	48	50	
		Ogrzewanie	dB (A)	51	52	
	Moc akustyczna	dB (A)	70	70		
Wymiary zewnętrzne	Waga netto	kg	160,0	160,0	160,0	
	Wymiary netto (szer. × wys. × gł.)	mm	770×1000×545	770×1000×545	770×1000×545	
Zakres temperatury roboczej	Chłodzenie	°C	10,0-45,0	10,0-45,0	10,0-45,0	
	Ogrzewanie	°C	10,0-45,0	10,0-45,0	10,0-45,0	





AM200MXWANR/EU	AM300KXWANR/EU
3ø, 4, 380–415 V, 50/60 Hz	3ø, 4, 380–415 V, 50/60 Hz
20	30
56,0	84
63	94,5
36	55
28,0	42,0
72,8	109,2
10,77	16,80
10,86	16,88
17,3	26,4
17,4	26,5
7,7	–
32,2	48,0
40	63
5,20	5,00
5,80	5,60
Inverter Scroll	SSC Scroll × 2
4,96×2	6,75×2
PVE	PVE
6200	6200
Płytowy wymiennik ciepła	Płytowy wymiennik ciepła
PT 1 1/4	PT 2
54	50
190	285
1,96	1,96
15,88	19,05
5/8	3/4
28,58	34,92
1 1/8	1 3/8
28,58	28,58
1 1/8	1 1/8
170 (190)	170 (190)
90	90
500	500
50	50
40	40
50	50
0,75	0,75
F1, F2	F1, F2
R410A (fluorowane gazy cieplarniane, GWP=2088)	
9,8	11,0
20,46	22,96
51	55
52	58
73	75
240,0	280,0
1100×1000×545	1100×1000×545
10,0–45,0	10,0–45,0
10,0–45,0	10,0–45,0

<sup>1</sup>Parametry wydajności oparte są na następujących warunkach testowych:

- Chłodzenie: Temperatura wewnętrzna: 27°C DB, 19°C WB, Temperatura wody wlotowej: 30°C
- Ogrzewanie: Temperatura wewnętrzna: 20°C DB, 15°C WB, Temperatura wody wlotowej: 20°C
- Równoważne rury czynnika chłodniczego: 7,5 m, Różnice poziomu: 0 m

<sup>2</sup>Poziom ciśnienia akustycznego mierzono w pomieszczeniu bezekowym. Poziom ciśnienia akustycznego jest wartością względną, która zależy od odległości i środowiska akustycznego. Poziom ciśnienia akustycznego może się różnić w zależności od warunków pracy. Poziom mocy akustycznej jest wartością bezwzględną, jaką generuje źródło dźwięku. Moc akustyczna: Tryb działania ODU i IDU to „Chłodzenie”, a tryb działania modułu hydraulicznego to „Ogrzewanie”.

# Rysunek wymiarowy

## DVM S Water

AM080/100/120MXWANR/EU

VRF

Jednostki: mm [cale]

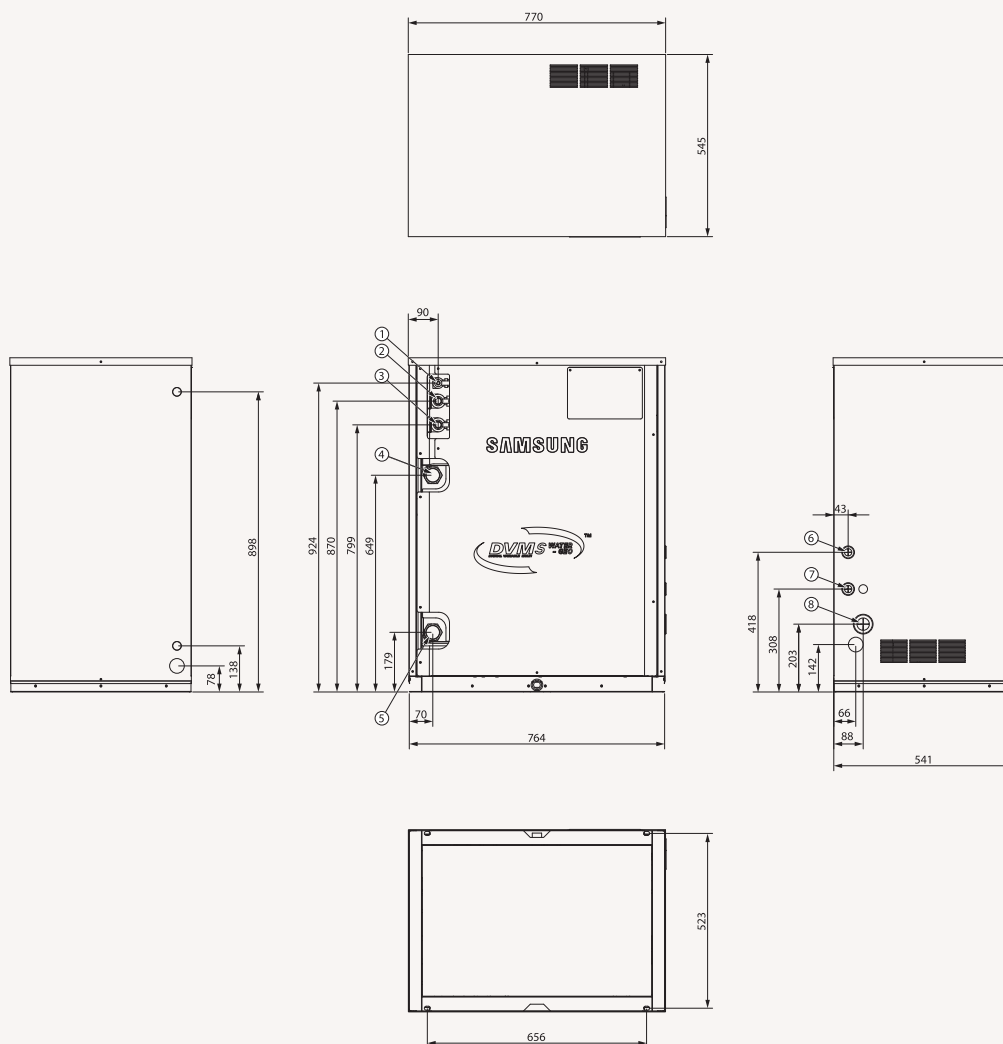

Nr	Nazwa	Opis
1	Rura ref. płynu	ø19,05 (3/4)
2	Rura ref. gazu pod wysokim ciśnieniem	ø28,58 (1 1/8)
3	Rura ref. gazu pod niskim ciśnieniem	ø34,92 (1 3/8)
4	Rura wylotowa wody	PT 2
5	Rura wlotowa wody	PT 2
6	Kanaty kabli komunikacyjnych	
7	Okablowanie sygnału zewnętrznego	
8	Kanaty kabli zasilających	

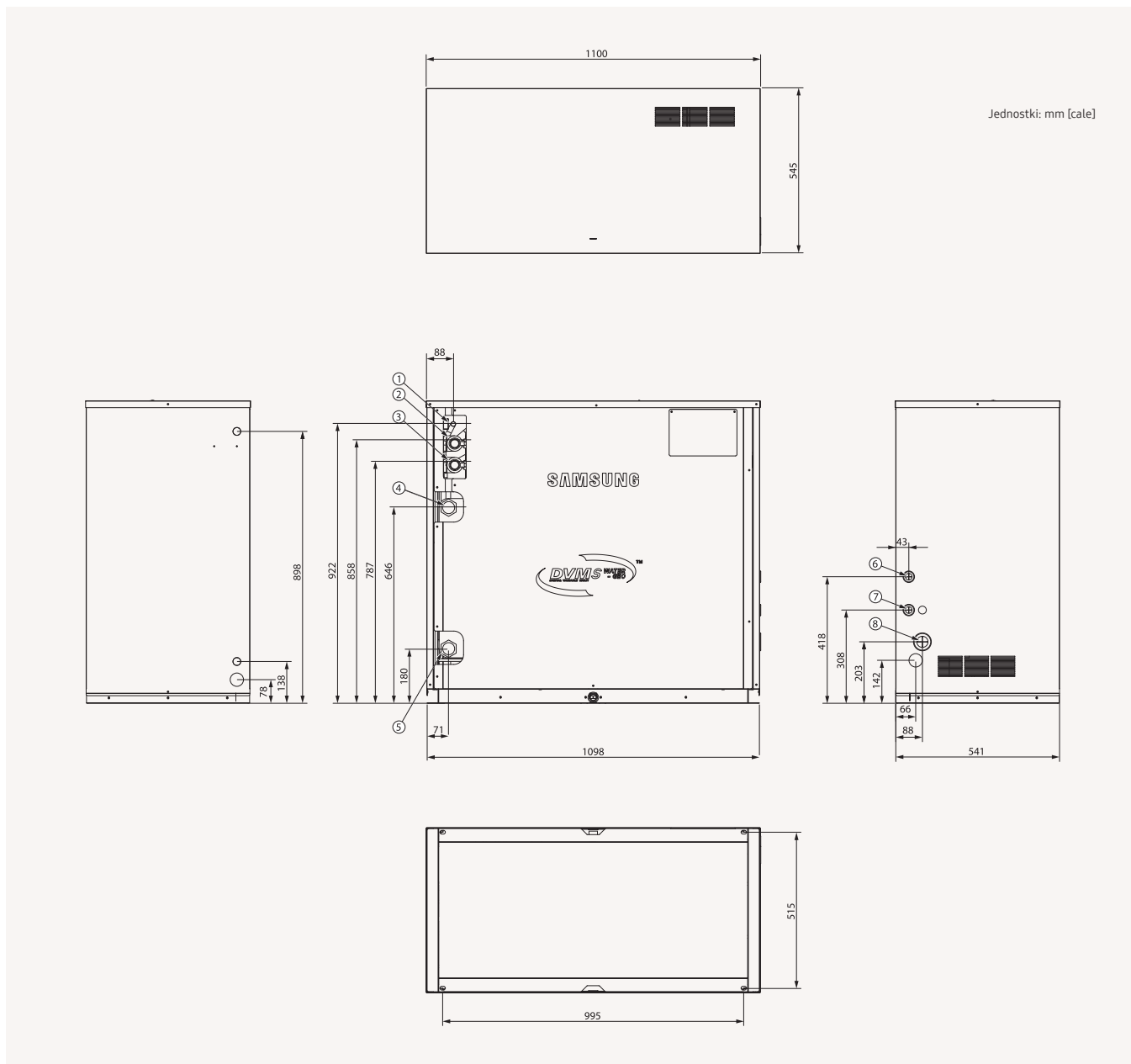

Nr	Nazwa	Opis
1	Rura ref. plynu	15,88 (5/8)
2	Rura ref. gazu pod wysokim ciśnieniem	ø28,58 (1 1/8)
3	Rura ref. gazu pod niskim ciśnieniem	ø28,58 (1 1/8)
4	Rura wylotowa wody	PT 1 1/4
5	Rura wlotowa wody	PT 1 1/4
6	Kanały kabli komunikacyjnych	
7	Okablowanie sygnału zewnętrznego	
8	Kanały kabli zasilających	

# Rysunek wymiarowy

## DVM S Water

AM300MXWANR/EU

VRF

Jednostki: mm [cale]

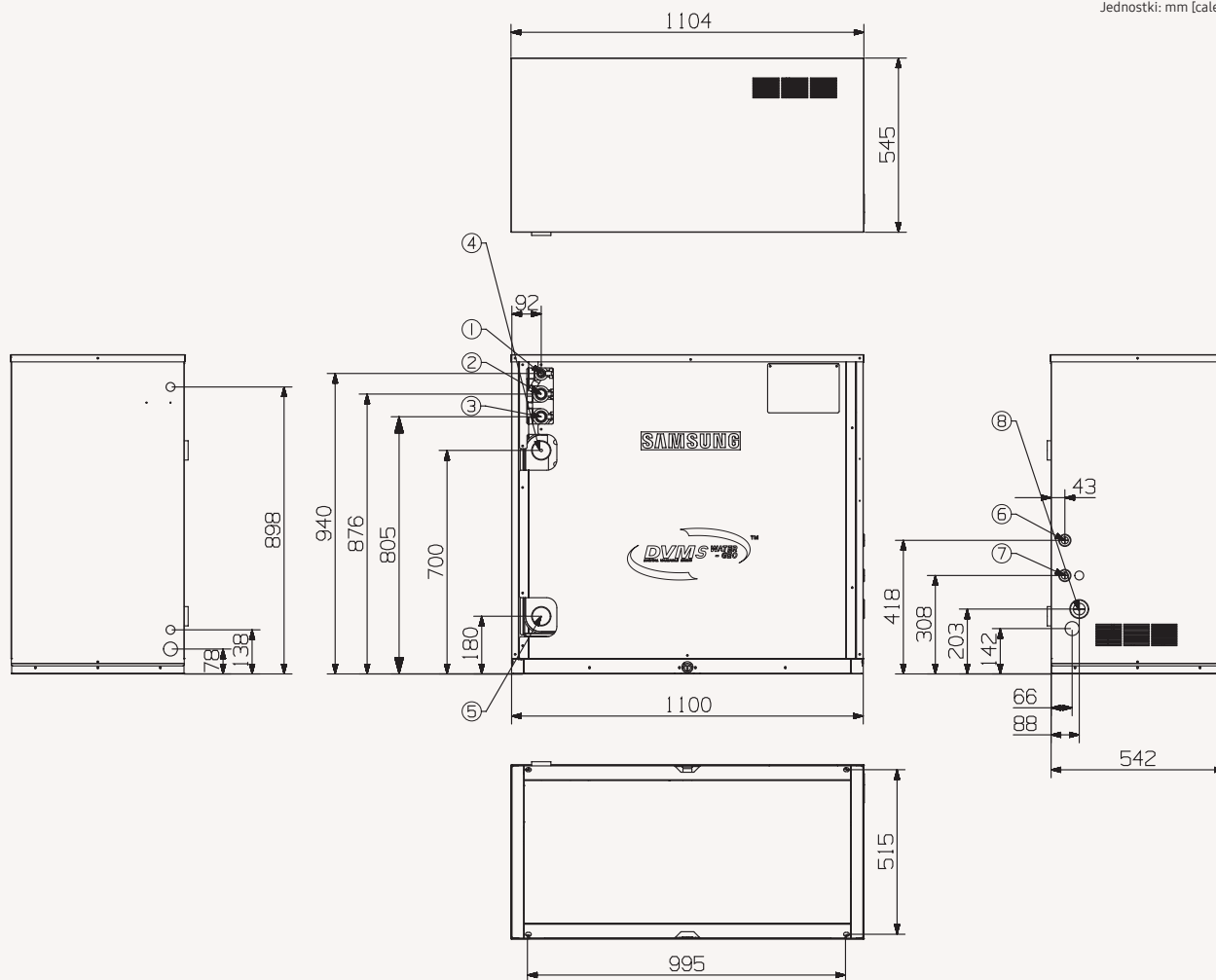

Nr	Nazwa	Opis
1	Rura ref. płynu	ø19,05 (3/4)
2	Rura ref. gazu pod wysokim ciśnieniem	ø28,58 (1 1/8)
3	Rura ref. gazu pod niskim ciśnieniem	ø34,92 (1 3/8)
4	Rura wylotowa wody	PT 2
5	Rura wlotowa wody	PT 2
6	Kanaty kabli komunikacyjnych	
7	Okablowanie sygnału zewnętrznego	
8	Kanaty kabli zasilających	



# Specyfikacje

## 4-kierunkowy klimatyzator kasetonowy 600×600 WindFree™

- Tryb szybkiego chłodzenia i tryb chłodzenia WindFree™.
- Czterokierunkowe dostarczanie powietrza przez niezależne regulowane topatki.
- Wbudowana pompa skroplin i czujnik wilgotności.
- Wentylator z napędem bezpośrednim zasilany silnikiem BLDC.
- Możliwość sterowania z poziomu smartfona poprzez Wi-Fi.
- Czujnik ruchu (opcjonalny).



Model			AM015NNNDEH/EU	AM022NNNDEH/EU	AM028NNNDEH/EU	
Zasilanie		ø, #, V, Hz	1ø, 2, 220-240 V, 50 Hz	1ø, 2, 220-240 V, 50 Hz	1ø, 2, 220-240 V, 50 Hz	
Wydajność	Wydajność	Chłodzenie	1,5	2,2	2,8	
		Ogrzewanie	1,7	2,5	3,2	
Zasilanie	Pobór mocy	Chłodzenie	18	18	18	
		Ogrzewanie	18	18	18	
	Pobór prądu	Chłodzenie	0,17	0,17	0,17	
		Ogrzewanie	0,17	0,17	0,17	
	Prąd	MCA	0,2	0,2	0,2	
		MFA	15	15	15	
Wentylator	Typ	-	Turbo Fan	Turbo Fan	Turbo Fan	
	Liczba wentylatorów	szt.	1	1	1	
	Przepływ powietrza	Wys./śred./nis.	m <sup>3</sup> /min	8,2/7,0/6,3	9,0/7,7/6,5	10,0/8,5/7,5
		l/s	137/117/105	150/128/108	167/142/125	
Silnik wentylatora	Model	-	Silnik BLDC	Silnik BLDC	Silnik BLDC	
	Moc × ilość	W	65×1	65×1	65×1	
Połączenia rur	Rura cieczowa	ø, mm	6,35	6,35	6,35	
		ø, cale	1/4	1/4	1/4	
	Rura gazowa	ø, mm	12,7	12,7	12,7	
		ø, cale	1/2	1/2	1/2	
	Rura odprowadzająca	ø, mm	VP25 (śr. zewn. 32, śr. wewn. 25)	VP25 (śr. zewn. 32, śr. wewn. 25)	VP25 (śr. zewn. 32, śr. wewn. 25)	
Połączenia kablowe	Komunikacja	Min.	0,75	0,75	0,75	
		Uwaga	F1, F2	F1, F2	F1, F2	
Czynnik chłodniczy	Typ	-	R410A (fluorowane gazy cieplarniane, GWP=2088)			
	Elektroniczny zawór rozprężny	-	EEV W ZESTAWIE	EEV W ZESTAWIE	EEV W ZESTAWIE	
Głośność	Ciśnienie akustyczne <sup>1</sup>	Wys./śred./nis.	dB (A)	30,0/28,0/23,0	32,0/29,0/25,0	33,0/30,0/26,0
	Moc akustyczna	Chłodzenie	dB (A)	46	47	50
Wymiary	Waga netto		kg	12,0	12,0	12,0
	Wymiary netto (szer. × wys. × gł.)		mm	575×250×575	575×250×575	575×250×575
Panel	Nazwa modelu	-	PC4SUFMAN	PC4SUFMAN	PC4SUFMAN	
Pompa skroplin	Pompa skroplin	-	W ZESTAWIE	W ZESTAWIE	W ZESTAWIE	
	Maks. Wysokość podnoszenia/wyporność	mm/litr/h	750/24	750/24	750/24	

### Akcesoria



Bezprzewodowy sterownik zdalny	Sterownik uproszczony	Sterownik dotykowy	Przewodowy sterownik zdalny	Zestaw Wi-Fi	Zewnętrzny czujnik temperatury pomieszczenia
AR-EH03E	MWR-SH00N	MWR-SH11N	MWR-WG00*N	MIM-H04EN	MRW-TA
					
PC4SUFMAN	MCR-SMD				

<sup>1</sup> Poziom ciśnienia akustycznego mierzono w pomieszczeniu bezechowym. Poziom ciśnienia akustycznego jest wartością względną, która zależy od odległości i środowiska akustycznego. Poziom ciśnienia akustycznego może się różnić w zależności od warunków pracy.



AM036NNNDEH/EU	AM045NNNDEH/EU	AM056NNNDEH/EU	AM060NNNDEH/EU
1ø, 2, 220-240 V, 50 Hz	1ø, 2, 220-240 V, 50 Hz	1ø, 2, 220-240 V, 50 Hz	1ø, 2, 220-240 V, 50 Hz
3,6	4,5	5,6	6,0
4,0	5,0	6,3	6,8
20	23	28	31
20	23	28	31
0,19	0,22	0,27	0,30
0,19	0,22	0,27	0,30
0,2	0,3	0,4	0,4
15	15	15	15
Turbo Fan	Turbo Fan	Turbo Fan	Turbo Fan
1	1	1	1
10,5/9,5/8,0	11,5/10,2/9,0	13,0/11,0/9,5	13,5/12,0/10,2
175/158/133	192/170/150	217/183/158	225/200/170
Silnik BLDC	Silnik BLDC	Silnik BLDC	Silnik BLDC
65×1	65×1	65×1	65×1
6,35	6,35	6,35	6,35
1/4	1/4	1/4	1/4
12,7	12,7	12,7	12,7
1/2	1/2	1/2	1/2
VP25 (śr. zewn. 32, śr. wewn. 25)	VP25 (śr. zewn. 32, śr. wewn. 25)	VP25 (śr. zewn. 32, śr. wewn. 25)	VP25 (śr. zewn. 32, śr. wewn. 25)
0,75	0,75	0,75	0,75
F1, F2	F1, F2	F1, F2	F1, F2
R410A (fluorowane gazy cieplarniane, GWP=2088)			
EEV W ZESTAWIE	EEV W ZESTAWIE	EEV W ZESTAWIE	EEV W ZESTAWIE
34,0/30,0/26,0	36,0/34,0/32,0	39,0/36,0/33,0	40,0/38,0/35,0
51	53	56	57
12,0	12,0	12,0	12,0
575×250×575	575×250×575	575×250×575	575×250×575
PC4SUFMAN	PC4SUFMAN	PC4SUFMAN	PC4SUFMAN
W ZESTAWIE	W ZESTAWIE	W ZESTAWIE	W ZESTAWIE
750/24	750/24	750/24	750/24

# Rysunki techniczne

## 4-kierunkowy klimatyzator kasetonowy 600×600 WindFree™

AM\*\*\*NNNDEH/EU

Jednostki: mm [cale]

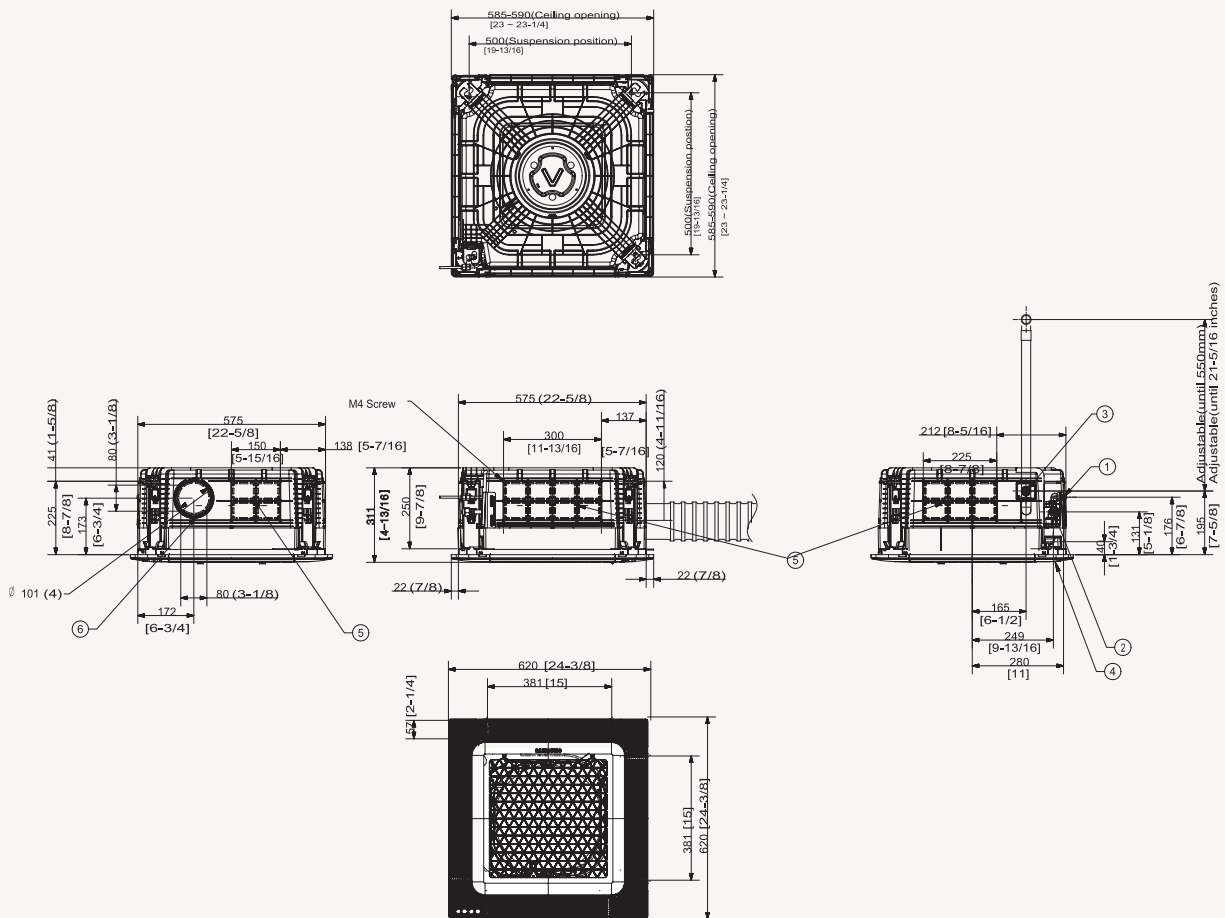

Nr	Nazwa	Opis
1	Połączenie rury ciepczowej	ø6,35 (1/4)
2	Połączenie rury gazowej	ø12,70 (1/2)
3	Podłączenie rury odprowadzającej	VP25 (śr. zewn. 32, śr. wewn. 25)
4	Kanał kabli zasilających/komunikacyjnych	Użyć śrub M4
5	Wybijany otwór wlotu świeżego powietrza	ø10 [4], Użyć śruby M4

Uwaga: Jeśli chodzi o śruby podwieszenia, należy użyć M8-M10. (Zamawiane na miejscu)





# Specyfikacje

## 4-kierunkowy klimatyzator kasetonowy WindFree™



- Tryb szybkiego chłodzenia i tryb chłodzenia WindFree™.
- Czterokierunkowe dostarczanie powietrza przez niezależne regulowane topatki.
- Wbudowana pompa skroplin i czujnik wilgotności.
- Wentylator z napędem bezpośrednim zasilany silnikiem BLDC.
- Możliwość sterowania z poziomu smartfona poprzez Wi-Fi (opcjonalna).
- Czujnik ruchu (opcjonalny).
- Panel oczyszczania powietrza, panel opuszczany automatycznie (opcjonalnie).



Model			AM028AN4PKH/EU	AM036AN4PKH/EU	AM045AN4PKH/EU	
Zasilanie		φ, #, V, Hz	1φ, 2, 220–240 V, 50/60 Hz	1φ, 2, 220–240 V, 50/60 Hz	1φ, 2, 220–240 V, 50/60 Hz	
Wydajność	Wydajność	Chłodzenie	kW	2,8	3,6	4,5
		Ogrzewanie	kW	3,2	4,0	5,0
Zasilanie	Pobór mocy	Chłodzenie	W	24	26	28
		Ogrzewanie	W	24	26	28
	Pobór prądu	Chłodzenie	A	0,25	0,27	0,30
		Ogrzewanie	A	0,25	0,27	0,30
	Prąd	MCA	A	0,3	0,4	0,4
		MFA	A	15	15	15
Wentylator	Typ	–	Turbo Fan	Turbo Fan	Turbo Fan	
	Liczba wentylatorów	szt.	1	1	1	
	Przepływ powietrza Wys./śred./nis.	m³/min		14,4/13,4/12,4	15,4/14,4/13,4	16,3/15,4/14,4
l/s			240/223/207	255/240/223	272/257/240	
Silnik wentylatora	Model	–	Silnik BLDC	Silnik BLDC	Silnik BLDC	
	Moc × ilość	W	65×1	65×1	65×1	
Połączenia rur	Rura cieczowa	φ, mm	6,35	6,35	6,35	
		φ, cale	1/4	1/4	1/4	
	Rura gazowa	φ, mm	12,70	12,70	12,70	
		φ, cale	1/2	1/2	1/2	
	Rura odprowadzająca	φ, mm	VP25 (śr. zewn. 32, śr. wewn. 25)	VP25 (śr. zewn. 32, śr. wewn. 25)	VP25 (śr. zewn. 32, śr. wewn. 25)	
Połączenia kablowe	Komunikacja	Minimum	0,75	0,75	0,75	
	Uwaga	–	F1, F2	F1, F2	F1, F2	
Czynnik chłodniczy	Typ	–	R410A (fluorowane gazy cieplarniane, GWP=2088)			
	Elektroniczny zawór rozprężny	–	EEV W ZESTAWIE	EEV W ZESTAWIE	EEV W ZESTAWIE	
Głośność	Cisnienie akustyczne <sup>1</sup>	Wys./śred./nis.	dB (A)	30,0/28,0/27,0	31,0/30,0/28,0	33,0/31,0/29,0
	Moc akustyczna	Chłodzenie	dB (A)	46	47	49
Wymiary	Waga netto		kg	15,0	15,0	15,0
	Wymiary netto (szer. × wys. × gł.)		mm	840×204×840	840×204×840	840×204×840
Panel	Nazwa modelu	–	PC4NUFMAN	PC4NUFMAN	PC4NUFMAN	
Pompa skroplin	Pompa skroplin	–	W ZESTAWIE	W ZESTAWIE	W ZESTAWIE	
	Maks. Wysokość podnoszenia/wyporność	mm/litr/h	750/24	750/24	750/24	

### Akcesoria



Bezprzewodowy sterownik zdalny	Sterownik uproszczony	Sterownik dotykowy	Przewodowy sterownik zdalny	Zewnętrzny czujnik temperatury pomieszczenia	Panel (obowiązkowy)
AR-EH03E	MWR-SH00N	MWR-SH11N	MWR-WG00*N	MRW-TA	PC4NUFMAN
					
Panel oczyszczania powietrza (opcjonalny)	Panel opuszczany automatycznie (opcjonalny)	Czujnik ruchu			
PC4NUCEAN	PC4NUXMAN	MCR-SMC			

<sup>1</sup> Poziom ciśnienia akustycznego mierzono w pomieszczeniu bezechowym. Poziom ciśnienia akustycznego jest wartością względną, która zależy od odległości i środowiska akustycznego. Poziom ciśnienia akustycznego może się różnić w zależności od warunków pracy.



AM056AN4PKH/EU	AM071AN4PKH/EU	AM090AN4PKH/EU	AM112AN4PKH/EU	AM128AN4PKH/EU	AM140AN4PKH/EU
1ø, 2, 220-240 V, 50/60 Hz	1ø, 2, 220-240 V, 50/60 Hz	1ø, 2, 220-240 V, 50/60 Hz	1ø, 2, 220-240 V, 50/60 Hz	1ø, 2, 220-240 V, 50/60 Hz	1ø, 2, 220-240 V, 50/60 Hz
5,6	7,1	9,0	11,2	12,8	14,0
6,3	8,0	10,0	12,5	13,8	16,0
32	34	55	78	95	115
32	34	55	78	95	115
0,32	0,35	0,45	0,60	0,75	0,85
0,32	0,35	0,45	0,60	0,75	0,85
0,4	0,5	0,6	0,8	1,0	1,1
15	15	15	15	15	15
Turbo Fan	Turbo Fan	Turbo Fan	Turbo Fan	Turbo Fan	Turbo Fan
1	1	1	1	1	1
16,4/14,6/12,8	18,2/15,4/12,8	24,4/19,9/15,5	26,6/21,0/15,5	35,4/29,2/24,3	37,9/31,7/25,5
273/243/213	303/257/213	407/332/258	43/350/258	590/487/405	632/528/425
Silnik BLDC	Silnik BLDC	Silnik BLDC	Silnik BLDC	Silnik BLDC	Silnik BLDC
65×1	65×1	65×1	65×1	97×1	97×1
6,35	9,52	9,52	9,52	9,52	9,52
1/4	3/8	3/8	3/8	3/8	3/8
12,70	15,88	15,88	15,88	15,88	15,88
1/2	5/8	5/8	5/8	5/8	5/8
VP25 (śr. zewn. 32, śr. wewn. 25)	VP25 (śr. zewn. 32, śr. wewn. 25)	VP25 (śr. zewn. 32, śr. wewn. 25)	VP25 (śr. zewn. 32, śr. wewn. 25)	VP25 (śr. zewn. 32, śr. wewn. 25)	VP25 (śr. zewn. 32, śr. wewn. 25)
0,75	0,75	0,75	0,75	0,75	0,75
F1, F2	F1, F2	F1, F2	F1, F2	F1, F2	F1, F2
R410A (fluorowane gazy cieplarniane, GWP=2088)					
EEV W ZESTAWIE	EEV W ZESTAWIE	EEV W ZESTAWIE	EEV W ZESTAWIE	EEV W ZESTAWIE	EEV W ZESTAWIE
35,0/33,0/29,0	37,0/34,0/30,0	39,0/35,0/30,0	41,0/36,0/30,0	42,0/37,0/35,0	44,0/39,0/35,0
51	53	55	59	58	60
16,5	16,5	18,0	18,0	21,5	21,5
840×204×840	840×204×840	840×246×840	840×246×840	840×288×840	840×288×840
PC4NUFMAN	PC4NUFMAN	PC4NUFMAN	PC4NUFMAN	PC4NUFMAN	PC4NUFMAN
W ZESTAWIE	W ZESTAWIE	W ZESTAWIE	W ZESTAWIE	W ZESTAWIE	W ZESTAWIE
750/24	750/24	750/24	750/24	750/24	750/24

# Rysunki techniczne

## 4-kierunkowy klimatyzator kasetonowy WindFree™

AM028/036/045/056/071AN4PKH/EU

VRF

Jednostki: mm [cale]

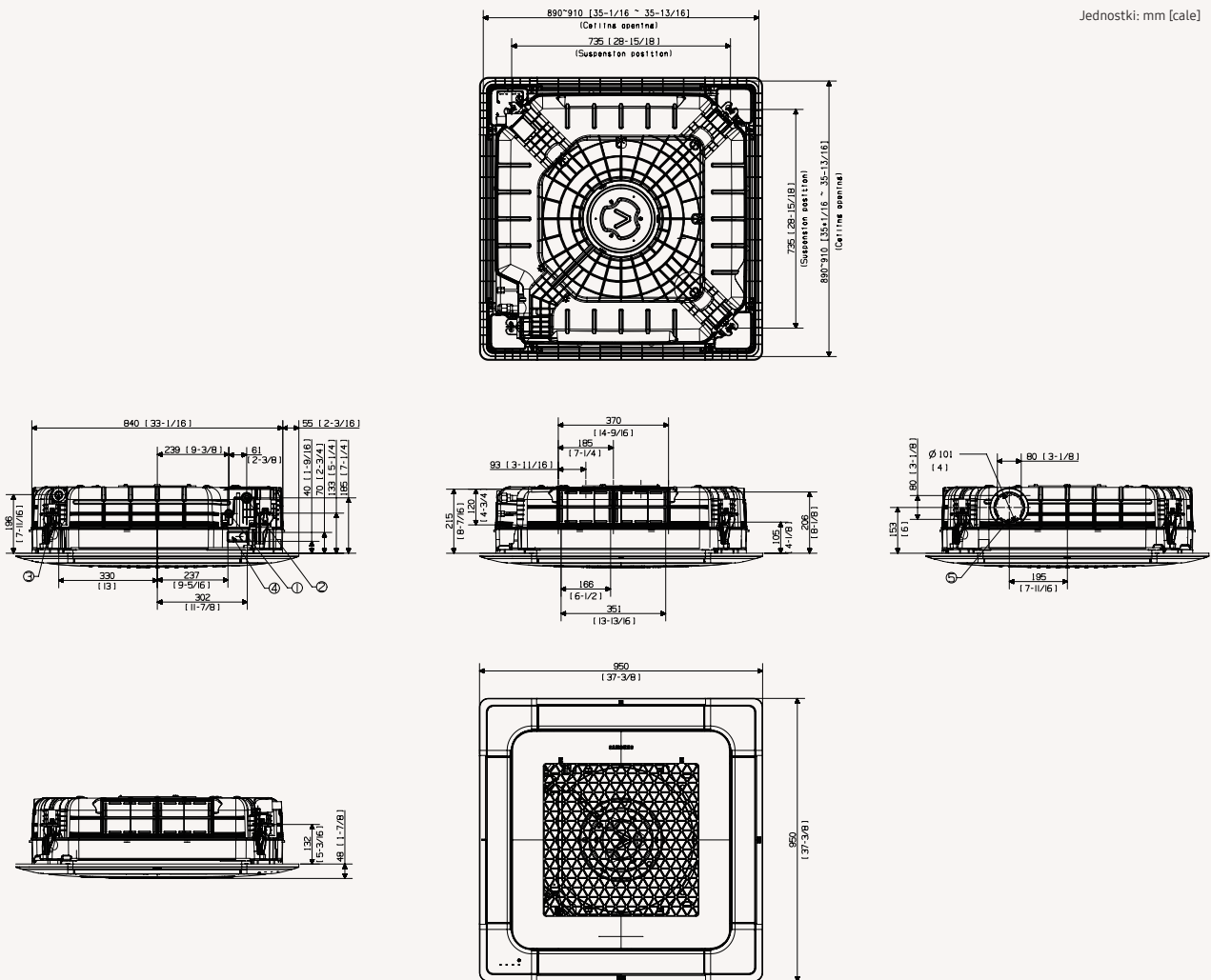

Nr	Nazwa	Opis	
		AM028/036/045/056AN4PKH/EU	AM071AN4PKH/EU
1	Połączenie rury cieczowej	ø6,35 (1/4)	ø9,52 (3/8)
2	Połączenie rury gazowej	ø12,7 (1/2)	ø15,88 (5/8)
3	Podłączenie rury odprowadzającej	VP25 (śr. zewn. 32, śr. wewn. 25)	
4	Kanał kabli zasilających/komunikacyjnych		
5	Wybijany otwór wlotu świeżego powietrza	ø10 [4], Użyć śruby M4	

Uwaga: Jeśli chodzi o śruby podwieszenia, należy użyć M8-M10. (Zamawiane na miejscu)

Jednostki: mm [cale]

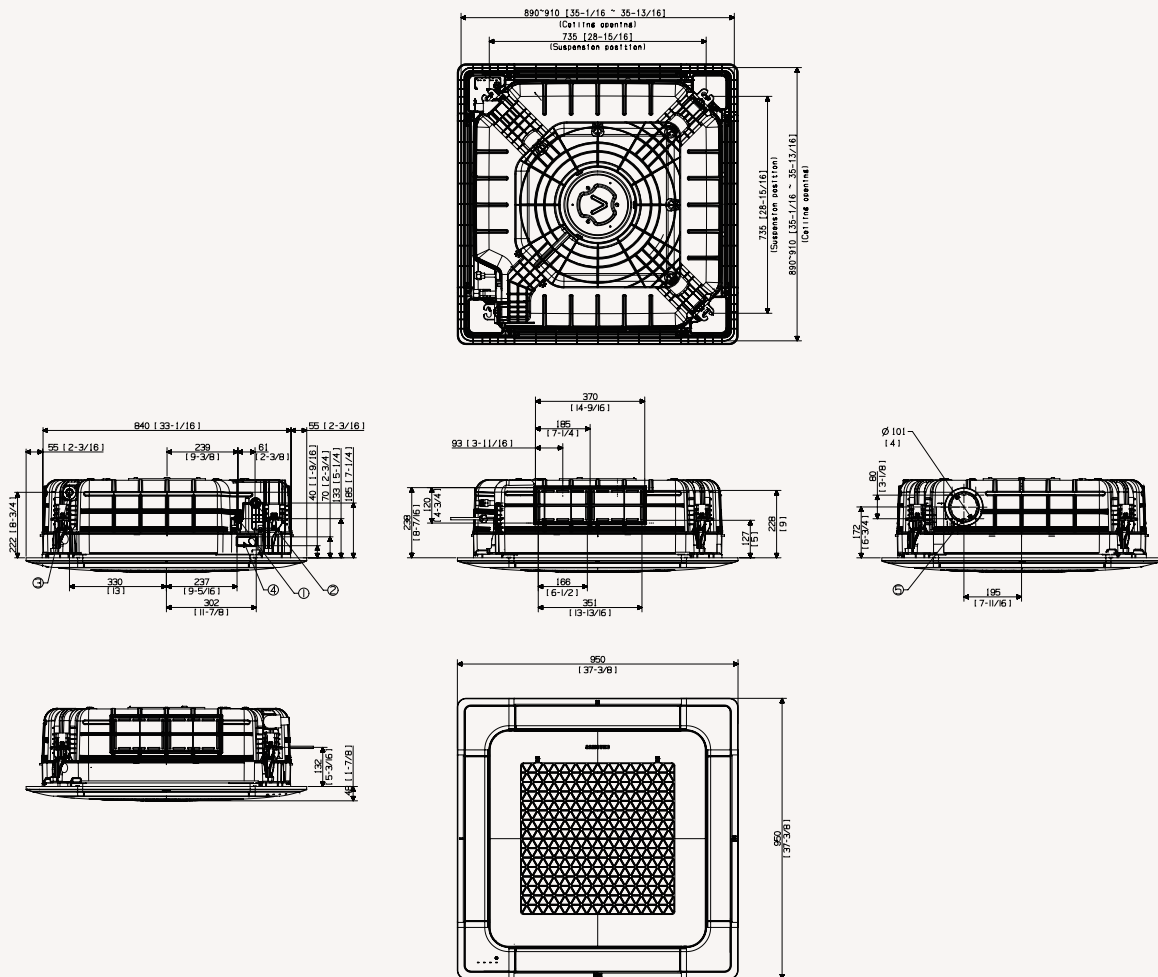

Nr	Nazwa	Opis
1	Połączenie rury cieczowej	ø9,52 (3/8)
2	Połączenie rury gazowej	ø15,88 (5/8)
3	Podłączenie rury odprowadzającej	VP25 (śr. zewn. 32, śr. wewn. 25)
4	Kanał kabli zasilających/komunikacyjnych	
5	Wybijany otwór wlotu świeżego powietrza	ø10 [4]. Użyć śruby M4

Uwaga: Jeśli chodzi o śruby podwieszenia, należy użyć M8-M10. (Zamawiane na miejscu)

# Rysunki techniczne

## 4-kierunkowy klimatyzator kasetonowy WindFree™

AM128/140AN4PKH/EU

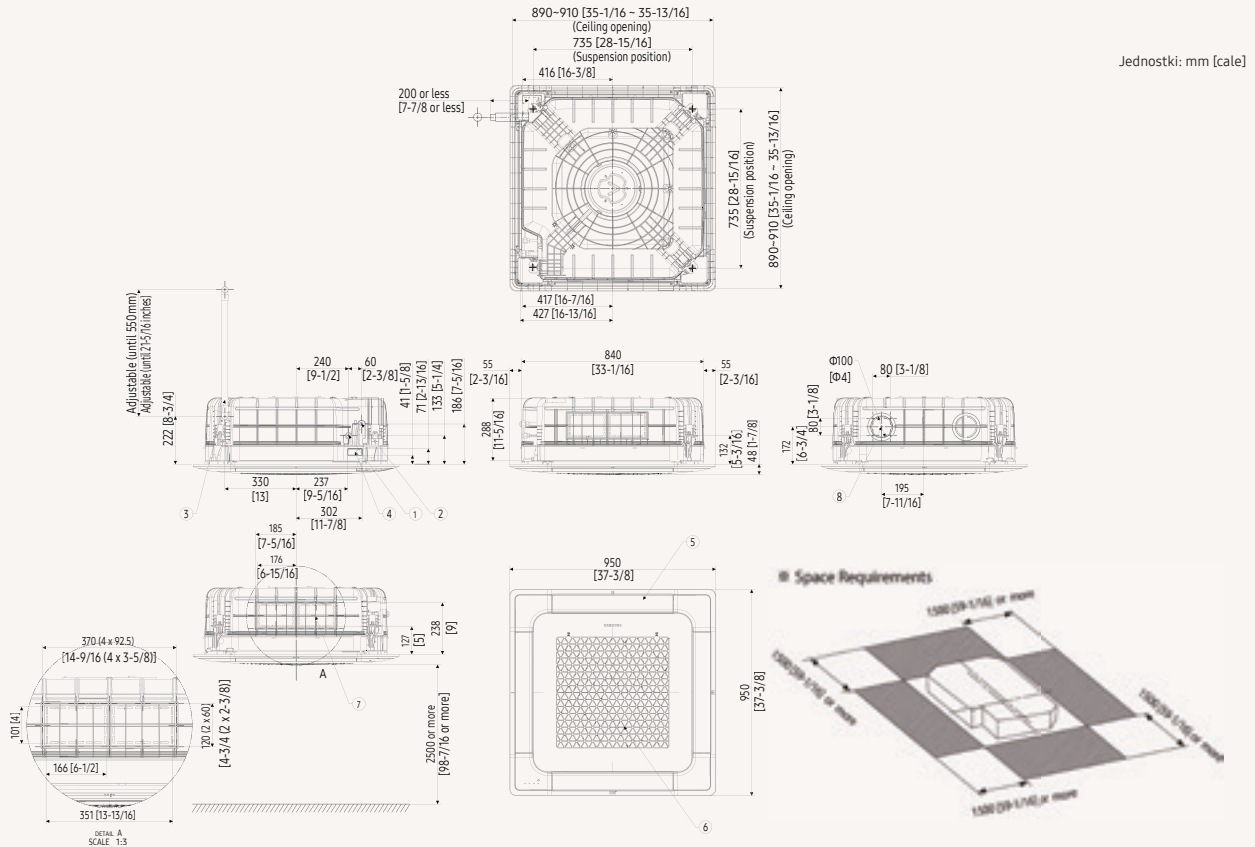

Nr	Nazwa	Opis
1	Połączenie rury ciecowej	ø9,52 (3/8)
2	Połączenie rury gazowej	ø15,88 (5/8)
3	Podłączenie rury odprowadzającej	VP25 (śr. zewn. 32, śr. wewn. 25)
4	Kanał kabli zasilających i komunikacyjnych	-
5	Kratka wlotu powietrza	-
6	Żaluzja wylotu powietrza	-
7	Podkanał	* Kanał pomocniczy nie ma zastosowania dla panelu WindFree
8	Wybijany otwór wlotu świeżego powietrza	ø10[4], Użyj śrub M4

Uwaga: Jeśli chodzi o śruby podwieszenia, należy użyć M8-M10. (Zamawiane na miejscu)



# Specyfikacje

## 1-kierunkowy klimatyzator kasetonowy WindFree™

- Tryb szybkiego chłodzenia i tryb chłodzenia WindFree™.
- Jednostronny dopływ powietrza przez łopatkę o szerokości 100 mm.
- Wbudowana pompa skroplin i czujnik wilgotności.
- Wentylator poprzeczny napędzany bezpośrednio przez silnik BLDC.
- Możliwość sterowania z poziomu smartfona poprzez Wi-Fi (opcjonalna).
- Opcjonalny panel oczyszczania powietrza.



Model			AM017NN1PEH/EU	AM022NN1PEH/EU	AM022NN1DKH/EU	
Zasilanie		ø, #, V, Hz	1ø, 2, 220-240 V, 50 Hz	1ø, 2, 220-240 V, 50 Hz	1ø, 2, 220-240 V, 50 Hz	
Wydajność	Wydajność	Chłodzenie	kW	1,7	2,2	2,2
		Ogrzewanie	kW	1,9	2,5	2,5
Zasilanie	Pobór mocy	Chłodzenie	W	24	25	29
		Ogrzewanie	W	24	25	29
	Pobór prądu	Chłodzenie	A	0,14	0,15	0,16
		Ogrzewanie	A	0,14	0,15	0,16
	Prąd	MCA	A	0,18	0,19	0,20
		MFA	A	15	15	15
Wentylator	Typ		Wentylator poprzeczny			
	Liczba wentylatorów	szt.	1			
	Przepływ powietrza	Wys./śred./nis.	m³/min	4,80/4,30/4,10	5,10/4,60/4,30	6,00/5,00/4,00
		l/s	80,00/71,67/68,33	85,00/76,67/71,67	100,00/83,33/66,67	
Silnik wentylatora	Model		Silnik BLDC			
	Moc x ilość	W	27x1			
Połączenia rur	Rura cieczowa	ø, mm	6,35			
		ø, cale	1/4			
	Rura gazowa	ø, mm	12,7			
		ø, cale	1/2			
Rura odprowadzająca	ø, mm	VP20 (śr. zewn. 25, śr. wewn. 20)				
Połączenia kablowe	Połączenie z jednostką wewnętrzną	Minimum	0,75			
	Uwaga		F1, F2			
Czynnik chłodniczy	Typ		R410A (fluorowane gazy cieplarniane, GWP=2088)			
	Elektroniczny zawór rozprężny		EEV W ZESTAWIE			
Głośność	Cisnienie akustyczne <sup>1</sup>	(Wys./śred./nis.)	dB (A) 28/26/24			
	Moc akustyczna	Chłodzenie	dB (A) 46			
Wymiary	Waga netto	kg	8,0			
	Wymiary netto (szer. x wys. x gł.)	mm	740x135x360			
Panel	Nazwa modelu		PC1MWFMAN			
Pompa skroplin			W ZESTAWIE			
	Maks. Wysokość podnoszenia/wyporność	mm/litr/h	750/24			

### Akcesoria



Bezprzewodowy sterownik zdalny	Sterownik uproszczony	Sterownik dotykowy	Przewodowy sterownik zdalny	Zestaw Wi-Fi	Panel (obowiązkowy)
AR-EH03E	MWR-SH00N	MWR-SH11N	MWR-WG00*N	MIM-H04EN	PC1*WFMAN
					
Panel oczyszczania powietrza (opcjonalny)	Zewnętrzny czujnik temperatury pomieszczenia				
PC1*WCMAN	MRW-TA				

<sup>1</sup> Poziom ciśnienia akustycznego mierzono w pomieszczeniu bezcuchowym. Poziom ciśnienia akustycznego jest wartością względną, która zależy od odległości i środowiska akustycznego. Poziom ciśnienia akustycznego może się różnić w zależności od warunków pracy.





AM028NN1DKH/EU	AM036NN1DKH/EU	AM056NN1DEH/EU	AM071NN1DEH/EU
1ø, 2, 220-240 V, 50 Hz	1ø, 2, 220-240 V, 50 Hz	1ø, 2, 220-240 V, 50 Hz	1ø, 2, 220-240 V, 50 Hz
2,8	3,6	5,6	7,1
3,2	4,0	6,3	8,0
32	40	55	80
32	40	55	80
0,17	0,20	0,28	0,40
0,17	0,20	0,28	0,40
0,21	0,25	0,35	0,50
15	15	15	15
Wentylator poprzeczny	Wentylator poprzeczny	Wentylator poprzeczny	Wentylator poprzeczny
1	1	1	1
7,00/6,00/5,00	8,00/7,00/6,00	16,00/14,00/12,50	17,00/15,50/14,00
116,67/100,00/83,33	133,33/116,67/100,00	266,67/233,33/208,33	283,33/258,33/233,33
Silnik BLDC	Silnik BLDC	Silnik BLDC	Silnik BLDC
27×1	27×1	54×1	54×1
6,35	6,35	6,35	9,52
1/4	1/4	1/4	3/8
12,70	12,70	12,7	15,88
1/2	1/2	1/2	5/8
VP20 (śr. zewn. 25, śr. wewn. 20)	VP20 (śr. zewn. 25, śr. wewn. 20)	VP20 (śr. zewn. 25, śr. wewn. 20)	VP20 (śr. zewn. 25, śr. wewn. 20)
0,75	0,75	0,75	0,75
F1, F2	F1, F2	F1, F2	F1, F2
R410A (fluorowane gazy cieplarniane, GWP=2088)			
EEV W ZESTAWIE	EEV W ZESTAWIE	EEV W ZESTAWIE	EEV W ZESTAWIE
32/28/24	37/33/30	41/38/35	42/39/36
50	55	59	60
10,0	10,0	13,5	13,5
970×135×410	970×135×410	1200×138×450	1200×138×450
PC1NWFMAN	PC1NWFMAN	PC1BWFMAN	PC1BWFMAN
W ZESTAWIE	W ZESTAWIE	W ZESTAWIE	W ZESTAWIE
750/24	750/24	750/24	750/24

# Rysunki wymiarowe

## 1-kierunkowy klimatyzator kasetonowy WindFree™

AM017/022NN1PEH/EU

VRF

Jednostki: mm [cale]

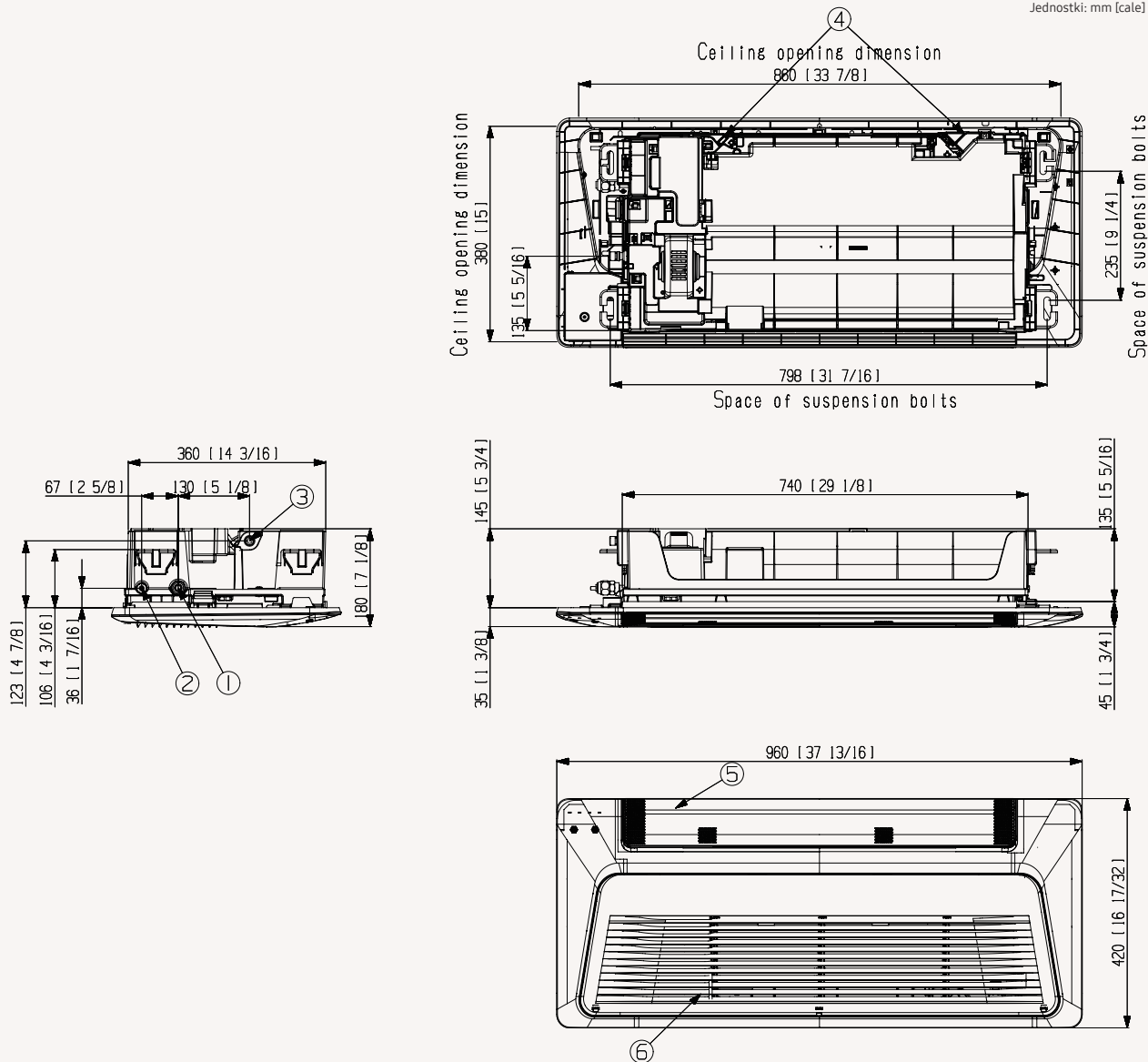

Nr	Nazwa	Opis
1	Połączenie rury gazowej	ø12,7 (1/2 cala)
2	Połączenie rury cieczowej	ø6,35 (1/4 cala)
3	Połączenie węża skroplin	VP20 (śr. zewn. 26, śr. wewn. 20)
4	Kanał kabli zasilających/komunikacyjnych	-
5	Żaluzja wylotu powietrza	-
6	Kratka wlotu powietrza	-

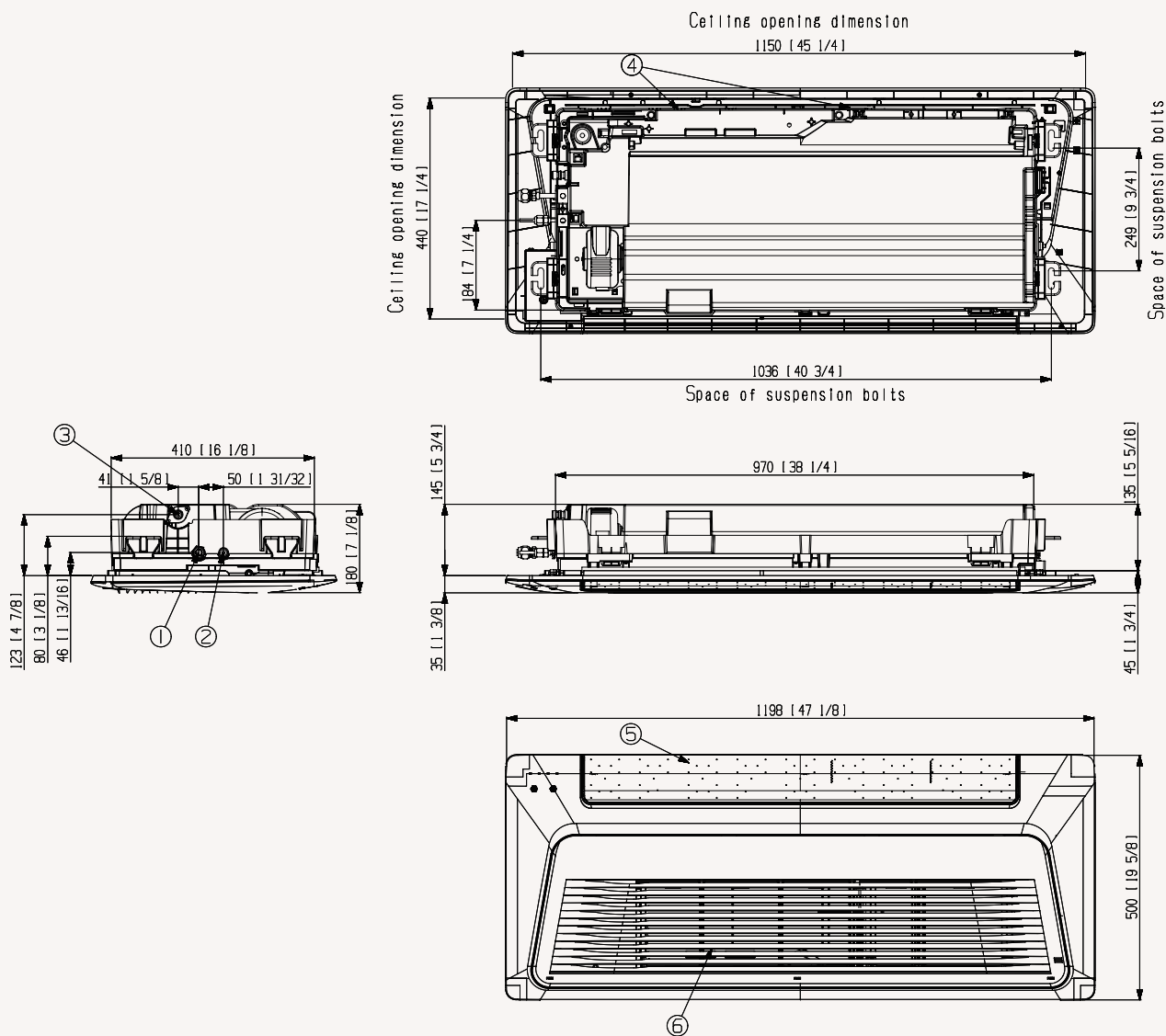

Nr	Nazwa	Opis
1	Połączenie rury gazowej	ø12,7 (1/2 cala)
2	Połączenie rury cieczowej	ø6,35 (1/4 cala)
3	Połączenie węża skroplin	VP20 (śr. zewn. 26, śr. wewn. 20)
4	Kanał kabli zasilających/komunikacyjnych	-
5	Żaluzja wylotu powietrza	-
6	Kratka wlotu powietrza	-

# Rysunki wymiarowe

## 1-kierunkowy klimatyzator kasetonowy WindFree™

AM056/071NN1DEH/EU

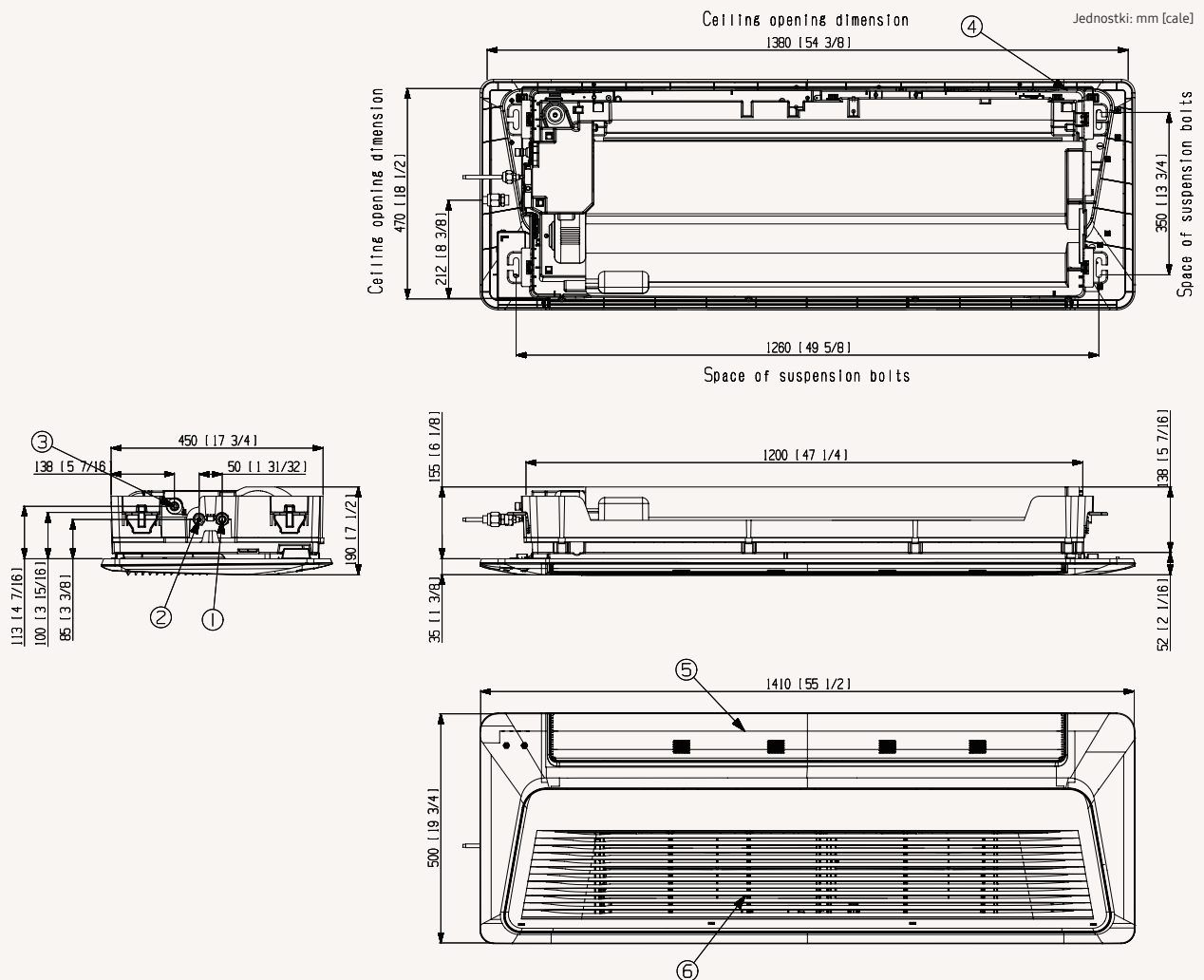

Nr	Nazwa	Opis	
		5,2 kW	7,1 kW
1	Połączenie rury gazowej	ø12,70 (1/2 cala)	ø15,88 (5/8 cala)
2	Połączenie rury cieczonej	ø6,35 (1/4 cala)	ø9,52 (3/8 cala)
3	Połączenie węża skroplin	VP25 (śr. zewn. 32, śr. wewn. 25)	
4	Kanał kabli zasilających/komunikacyjnych	-	
5	Żaluzja wylotu powietrza	-	
6	Kratka wlotu powietrza	-	



# Specyfikacje

## Klimatyzator kasetonowy 360

- Dostarczanie powietrza w zakresie 360 stopni.
- Wylot bez łopatek. Wentylatory wspomagające mogą być sterowane indywidualnie, co pozwala na całkowitą poziomą regulację przepływu. Efekt Coandy jest tworzony nawet bez sufitu.
- Panel PM 1.0 jest opcjonalny dla panelu okrągłego i kwadratowego.
- Panel opuszczany automatycznie jest opcjonalny zarówno dla panelu okrągłego, jak i kwadratowego.
- Wbudowana pompa skroplin.
- Wstępne ustawienie wlotu w celu wpuśczenia świeżego powietrza.
- Możliwość sterowania z poziomu smartfona poprzez Wi-Fi (opcjonalna).
- Okrągły lub kwadratowy panel. Dostępne w kolorze białym i czarnym.
- W przypadku kwadratowego panelu kasetonowego czujnik ruchu jest opcjonalny.



Model			AM045KN4DEH/EU	AM056KN4DEH/EU	AM071KN4DEH/EU	
Zasilanie		ø, #, V, Hz	1ø, 2, 220-240 V, 50 Hz	1ø, 2, 220-240 V, 50 Hz	1ø, 2, 220-240 V, 50 Hz	
Wydajność	Wydajność (nominalna)	Chłodzenie	kW	4,5	5,6	7,1
		Ogrzewanie	kW	5,0	6,3	8,0
Zasilanie	Pobór mocy (nominalny)	Chłodzenie	W	26	30	34
		Ogrzewanie	W	26	30	34
	Pobór prądu (nominalny)	Chłodzenie	A	0,18	0,21	0,25
		Ogrzewanie	A	0,18	0,21	0,25
Wentylator	Silnik	Typ	-	Turbo Fan	Turbo Fan	Turbo Fan
		Moc × ilość	W	65×1	65×1	65×1
	Przepływ powietrza	Wys./śred./nis. (UL)	m <sup>3</sup> /min	14,50/13,50/12,50	16,00/14,50/13,50	18,00/16,00/14,00
Połączenia rur	Rura cieczowa		ø, mm	6,35	6,35	9,52
			ø, cale	1/4	1/4	3/8
			ø, mm	12,70	12,70	15,88
	Rura gazowa		ø, mm	12,70	12,70	15,88
			ø, cale	1/2	1/2	5/8
	Rura odprowadzająca		ø, mm	VP25 (śr. zewn. 32, śr. wewn. 25)	VP25 (śr. zewn. 32, śr. wewn. 25)	VP25 (śr. zewn. 32, śr. wewn. 25)
Okablowanie	Przewód zasilający		mm <sup>2</sup>	1,5-2,5	1,5-2,5	1,5-2,5
	Przewód komunikacyjny		mm <sup>2</sup>	0,75-1,50	0,75-1,50	0,75-1,50
Czynnik chłodniczy	Typ		-	R410A (fluorowane gazy cieplarniane, GWP=2088)		
	Metoda sterowania		-	EEV W ZESTAWIE	EEV W ZESTAWIE	EEV W ZESTAWIE
Głośność	Cisnienie akustyczne <sup>1</sup>	(Wys./śred./nis.)	dB (A)	33/31/29	34/32/29	36/33/30
	Moc akustyczna	Chłodzenie	dB (A)	50	51	53
Wymiary	Waga netto		kg	21,0	21,0	21,0
	Wymiary netto (szer. × wys. × gł.)		mm	947×281×947	947×281×947	947×281×947
Panel	Nazwa modelu		-	PC4NUDMAN	PC4NUDMAN	PC4NUDMAN

### Akcesoria



Bezprzewodowy sterownik zdalny	Sterownik uproszczony	Sterownik dotykowy	Przewodowy sterownik zdalny	Zestaw Wi-Fi	Zewnętrzny czujnik temperatury pomieszczenia
AR-KH03E	MWR-SH00N	MWR-SH11N	MWR-WG00*N	MIM-H04EN	MRW-TA
					
Panel (obowiązkowy)	Panel (obowiązkowy)	Panel (obowiązkowy)	Panel (obowiązkowy)	Panel oczyszczania powietrza (opcjonalny)	Panel opuszczany automatycznie (opcjonalny)
PC4NUDMAN	PC4NUNMAN	PC4NBDMAN	PC4NBNMAN	PC6EUCMAN	PC6EUXMAN



Czujnik ruchu do PC4NUDMAN

MCR-SME

<sup>1</sup> Poziom ciśnienia akustycznego mierzono w pomieszczeniu bezechowym. Poziom ciśnienia akustycznego jest wartością względną, która zależy od odległości i środowiska akustycznego. Poziom ciśnienia akustycznego może się różnić w zależności od warunków pracy.



AM090KN4DEH/EU	AM112KN4DEH/EU	AM128KN4DEH/EU	AM140KN4DEH/EU
1ø, 2, 220-240 V, 50 Hz	1ø, 2, 220-240 V, 50 Hz	1ø, 2, 220-240 V, 50 Hz	1ø, 2, 220-240 V, 50 Hz
9,0	11,2	12,8	14,0
10,0	12,5	13,8	16,0
55	53	77	91
55	53	77	91
0,42	0,41	0,62	0,75
0,42	0,41	0,62	0,75
Turbo Fan	Turbo Fan	Turbo Fan	Turbo Fan
65×1	97×1	97×1	97×1
22,00/18,50/16,00	25,50/21,00/17,50	29,50/24,00/19,00	31,50/26,50/21,00
366,67/308,33/266,67	425,00/350,00/291,67	491,67/400,00/316,67	525,00/441,67/350,00
9,52	9,52	9,52	9,52
3/8	3/8	3/8	3/8
15,88	15,88	15,88	15,88
5/8	5/8	5/8	5/8
VP25 (śr. zewn. 32, śr. wewn. 25)	VP25 (śr. zewn. 32, śr. wewn. 25)	VP25 (śr. zewn. 32, śr. wewn. 25)	VP25 (śr. zewn. 32, śr. wewn. 25)
1,5-2,5	1,5-2,5	1,5-2,5	1,5-2,5
0,75-1,50	0,75-1,50	0,75-1,50	0,75-1,50
R410A (fluorowane gazy cieplarniane, GWP=2088)			
EEV W ZESTAWIE	EEV W ZESTAWIE	EEV W ZESTAWIE	EEV W ZESTAWIE
40/36/32	40/36/32	42/38/33	44/40/35
57	58	60	61
21,0	24,0	24,0	24,0
947×281×947	947×365×947	947×365×947	947×365×947
PC4NUDMAN	PC4NUDMAN	PC4NUDMAN	PC4NUDMAN

# Rysunki wymiarowe

## Klimatyzator kasetonowy 360 (panel kwadratowy)

AM045KN4DEH/EU, AM056KN4DEH/EU, AM071KN4DEH/EU, AM090KN4DEH/EU

Jednostki: mm [cala]

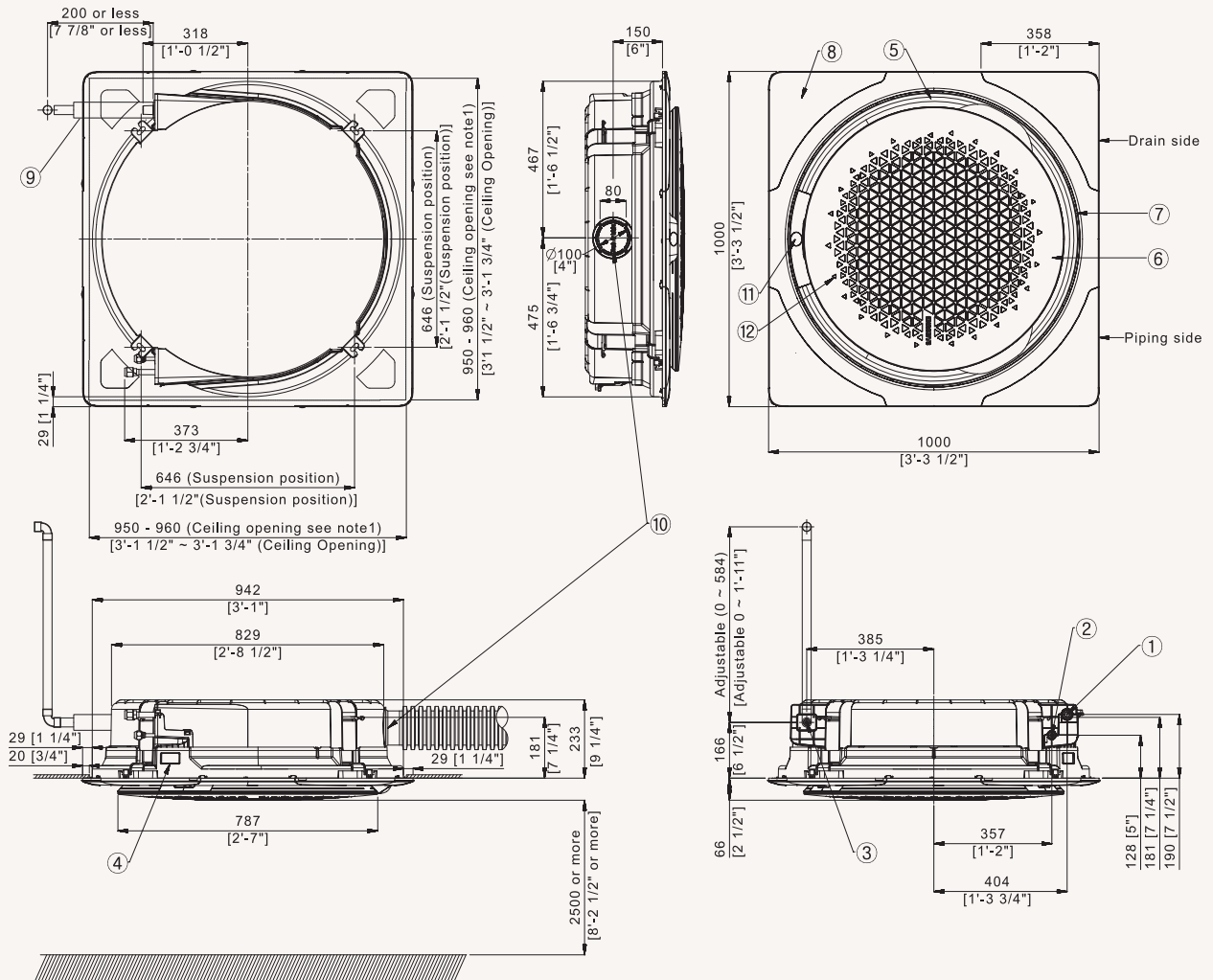

Nr	Nazwa
1	Rura chłodnicza cieczowa
2	Rura chłodnicza gazowa
3	Odprowadzenie skroplin
4	Kanał kabli zasilających/komunikacyjnych
5	Otwór wyrzutu powietrza
6	Kratka zasysania powietrza
7	Obręcz ssąca do wentylatora wspomagającego
8	Narożna pokrywa dekoracyjna
9	Wąż skroplin
10	Wybijany otwór wlotu świeżego powietrza
11	Okienko rewizyjne
12	Odbiornik podczuwieni

- Upewnić się, że odstęp między sufitem a kasetą nie przekracza 29 mm [1 1/4 cala]. Maksymalny otwór w suficie: 960 mm [3 stopy 1 3/4 cala].
- Gdy warunki przekraczają 30°C i 80% wilgotności względnej w suficie lub świeżego powietrza wprowadzonego do sufitu, wymagana jest dodatkowa izolacja (pianka polietylenowa, grubość 10 mm [3/8 cala] lub więcej).
- Kod modelu panelu otwartego: PC4NUDMAN.



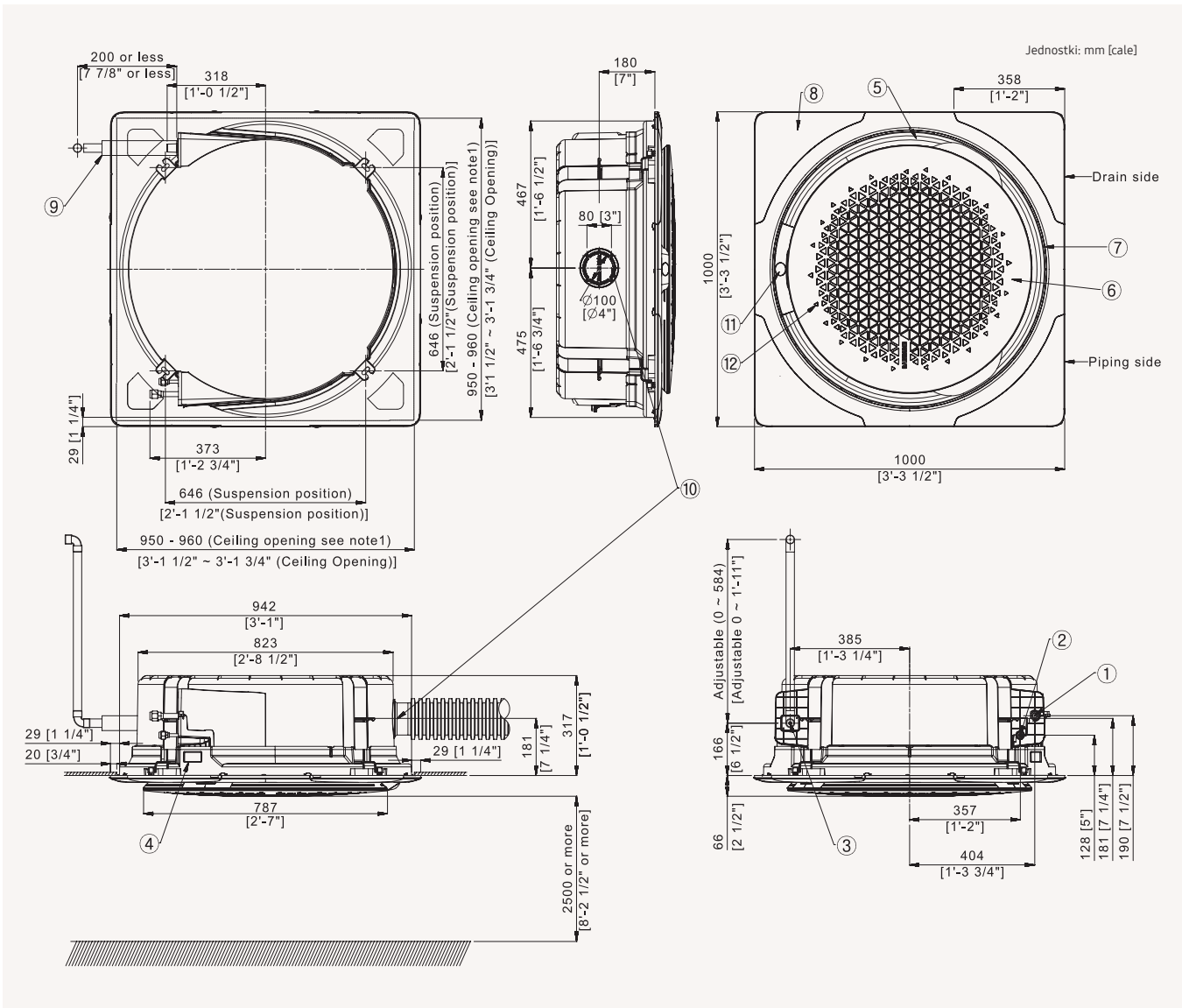

Nr	Nazwa
1	Rura chłodnicza cieczowa
2	Rura chłodnicza gazowa
3	Odprowadzenie skroplin
4	Kanał kabli zasilających/komunikacyjnych
5	Otwór wyrzutu powietrza
6	Kratka zasysania powietrza
7	Obroż ssąca do wentylatora wspomagającego
8	Narożna pokrywa dekoracyjna
9	Wąż skroplin
10	Wybijany otwór wlotu świeżego powietrza
11	Okienko rewizyjne
12	Odbiornik podczterwieni

- Upewnić się, że odstęp między sufitem a kasetą nie przekracza 29 mm [1 1/4 cala]. Maksymalny otwór w suficie: 960 mm [3 stopy 1 3/4 cala].
- Gdy warunki przekraczają 30°C i 80% wilgotności względnej w suficie lub świeżego powietrza wprowadzonego do sufitu, wymagana jest dodatkowa izolacja (pianka polietylenowa, grubość 10 mm [3/8 cala] lub więcej).
- Kod modelu panelu otwartego: PC4NUDMAN.

# Rysunki wymiarowe

## Klimatyzator kasetonowy 360 (panel okrągły)

AM045KN4DEH/EU, AM056KN4DEH/EU, AM071KN4DEH/EU, AM090KN4DEH/EU

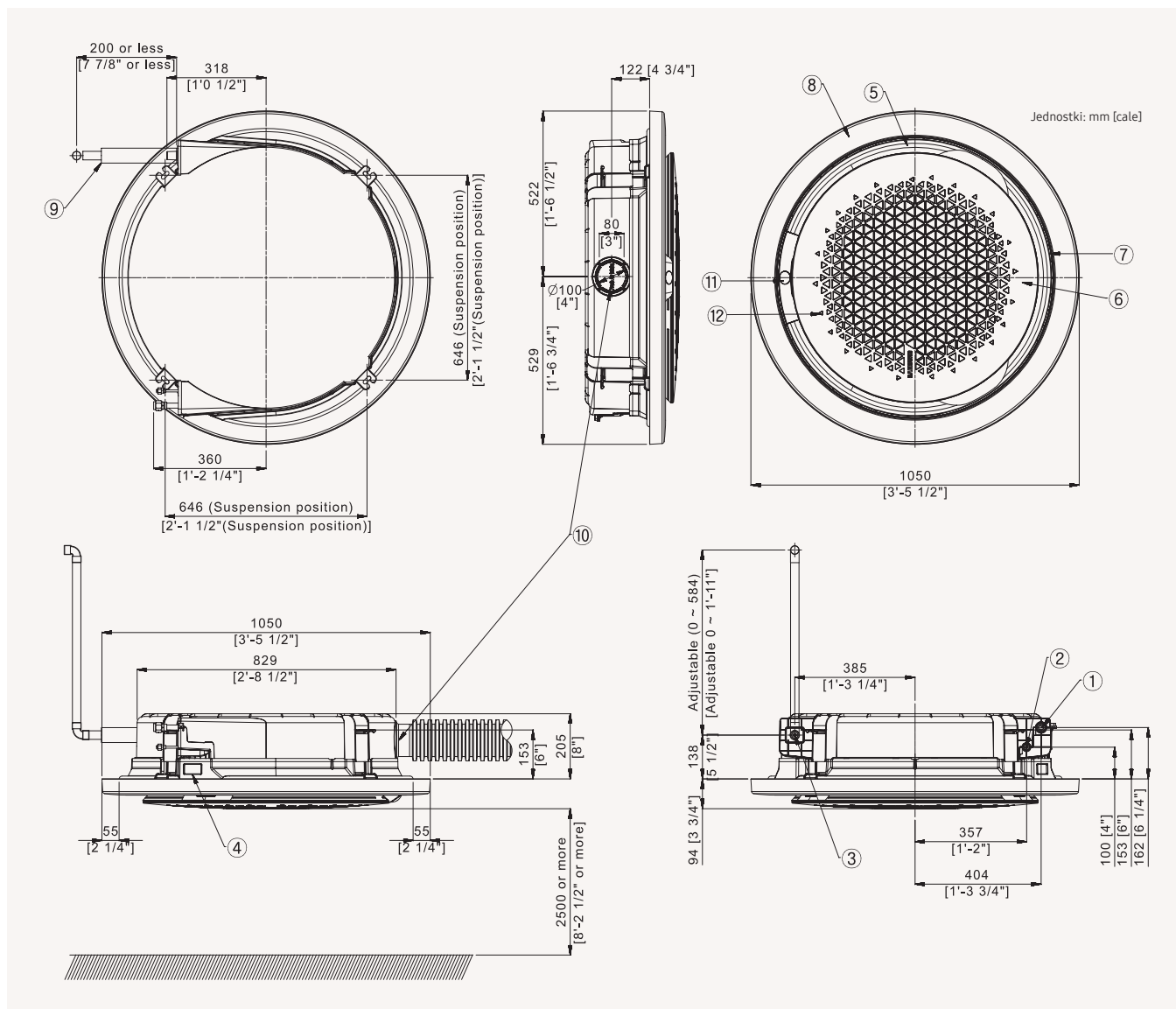

Nr	Nazwa
1	Rura chłodnicza cieczowa
2	Rura chłodnicza gazowa
3	Odprowadzenie skroplin
4	Kanał kabli zasilających/komunikacyjnych
5	Otwór wyrzutu powietrza
6	Kratka zasysania powietrza
7	Obręcz ssąca do wentylatora wspomagającego
8	Narożna pokrywa dekoracyjna
9	Wąż skroplin
10	Wybijany otwór wlotu świeżego powietrza
11	Okienko rewizyjne
12	Odbiornik podczewieni

Kategoria	Otwór rewizyjny	
	Instalacja wpuszczana	Montaż natynkowy
	Zintegrowana	Podwieszana
Panel kwadratowy	1 szt.	-
Panel okrągły	2 szt.	-

- Upewnić się, że odstęp między sufitem a kasetą nie przekracza 10 mm [3/8 cala].
- Gdy warunki przekraczają 30°C i 80% wilgotności względnej w suficie lub świeżego powietrza wprowadzonego do sufitu, wymagana jest dodatkowa izolacja (pianka polietylenowa, grubość 10 mm [3/8 cala] lub więcej).
- Kod modelu panelu otwartego: PC4NUNMAN.
- Panel okrągły jest domyślnie dostępny w instalacji natynkowej.
- Wykonać otwory rewizyjne na suficie w celu łatwiejszego i montażu i konserwacji, jak pokazano w poniższej tabeli. (Wielkość otworu rewizyjnego musi wynosić co najmniej 450 mm x 450 mm).
- Konstrukcja sufitu podwieszanego może zastąpić otwory rewizyjne.

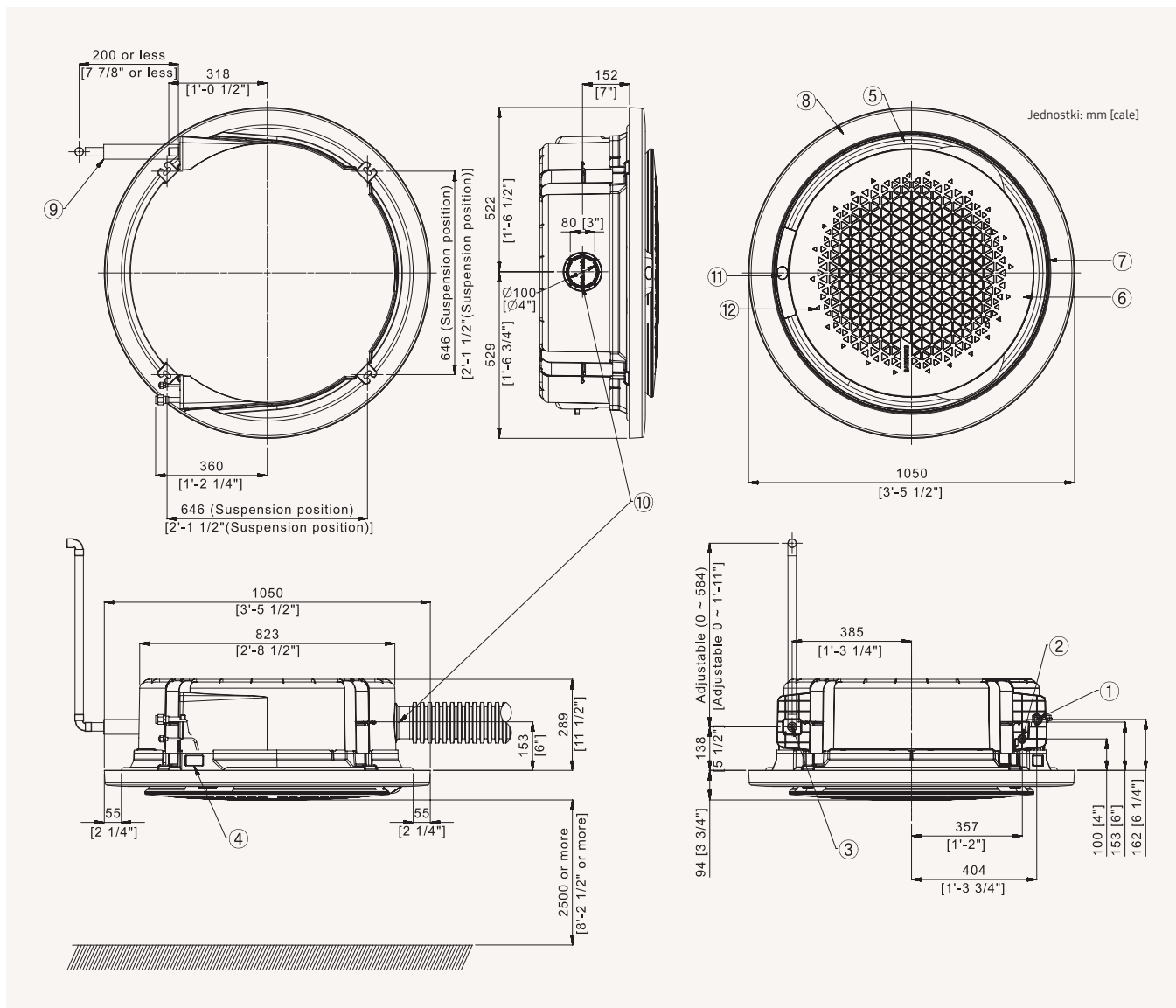

Nr	Nazwa
1	Rura chłodnicza cieczowa
2	Rura chłodnicza gazowa
3	Odprowadzenie skroplin
4	Kanał kabli zasilających/komunikacyjnych
5	Otwór wyrzutu powietrza
6	Kratka zasysania powietrza
7	Obręcz ssąca do wentylatora wspomagającego
8	Narożna pokrywa dekoracyjna
9	Wąż skroplin
10	Wybijany otwór wlotu świeżego powietrza
11	Okienko rewizyjne
12	Odbiornik podczuwieni

Kategoria	Otwór rewizyjny	
	Instalacja wpuszczana	Montaż natynkowy
	Zintegrowana	Podwieszana
Panel kwadratowy	1 szt.	-
Panel okrągły	2 szt.	-

1. Upewnić się, że odstęp między sufitem a kasetą nie przekracza 10 mm [3/8 cala].
2. Gdy warunki przekraczają 30°C i 80% wilgotności względnej w suficie lub świeżego powietrza wprowadzonego do sufitu, wymagana jest dodatkowa izolacja (pianka polietylenowa, grubość 10 mm [3/8 cala] lub więcej).
3. Kod modelu panelu otwartego: PC4NUNMAN.
4. Panel okrągły jest domyślnie dostępny w instalacji natynkowej.
5. Wykonać otwory rewizyjne na suficie w celu łatwiejszego i montażu i konserwacji, jak pokazano w poniższej tabeli. (Wielkość otworu rewizyjnego musi wynosić co najmniej 450 mm x 450 mm).
6. Konstrukcja sufitu podwieszanego może zastąpić otwory rewizyjne.





# Specyfikacje

## Klimatyzator kanałowy LSP (bez pompy skroplin)

- Dwupozycyjny, regulowany powrót powietrza, od dołu lub od tyłu urządzenia.
- Wyposażony w jeden wentylator Sirocco napędzany bezpośrednio przez jeden silnik.
- Dołączony jest stały filtr zmywalny o długiej żywotności HD 40.
- Automatyczny restart.
- Możliwość sterowania z poziomu smartfona poprzez Wi-Fi (opcjonalna).



Model			AM017ANLDKH/EU	AM022ANLDKH/EU	AM028ANLDKH/EU	AM036ANLDKH/EU	
Zasilanie		φ, #, V, Hz	1φ, 2, 220-240 V, 50/60 Hz	1φ, 2, 220-240 V, 50/60 Hz	1φ, 2, 220-240 V, 50/60 Hz	1φ, 2, 220-240 V, 50/60 Hz	
Wydajność	Wydajność (nominalna)	Chłodzenie	kW	1,7	2,2	2,8	3,6
		Ogrzewanie	kW	1,9	2,5	3,2	4,0
Zasilanie	Pobór mocy (nominalny)	Chłodzenie	W	28	30	34	40
		Ogrzewanie	W	28	30	36	42
	Pobór prądu (nominalny)	Chłodzenie	A	0,23	0,25	0,28	0,33
		Ogrzewanie	A	0,23	0,25	0,30	0,35
Wentylator	Typ		Wentylator Sirocco	Wentylator Sirocco	Wentylator Sirocco	Wentylator Sirocco	
	Silnik	Moc × ilość	W	69×1	69×1	69×1	69×1
	Przepływ powietrza	Wys./śred./nis. (UL)	m <sup>3</sup> /min	5,5/4,5/3,8	6,0/4,9/3,8	7,1/5,2/4,4	8,2/6,5/4,9
			l/s	91/74/63	100/82/63	118/86/73	137/108/82
	Zewnętrzne ciśnienie statyczne	Min./Stand./Maks.	mmAq	0,0/1,0/3,0	0,0/1,0/3,0	0,0/1,0/3,0	0,0/1,0/3,0
			Pa	0,00/9,81/29,42	0,00/9,81/29,42	0,00/9,81/29,42	0,00/9,81/29,42
Połączenia rur	Rura cieczowa	φ, mm	6,35	6,35	6,35	6,35	
		φ, cale	1/4	1/4	1/4	1/4	
	Rura gazowa	φ, mm	12,70	12,70	12,70	12,70	
		φ, cale	1/2	1/2	1/2	1/2	
	Rura odprowadzająca	φ, mm	VP25	VP25	VP25	VP25	
			(śr. zewn. 32, śr. wewn. 25)	(śr. zewn. 32, śr. wewn. 25)	(śr. zewn. 32, śr. wewn. 25)	(śr. zewn. 32, śr. wewn. 25)	
Okablowanie	Przewód zasilający	Poniżej 20 m/powyżej 20 m	mm <sup>2</sup>	1,5/2,5	1,5/2,5	1,5/2,5	
	Przewód komunikacyjny		mm <sup>2</sup>	0,75-1,50	0,75-1,50	0,75-1,50	
Czynnik chłodniczy	Typ		R410A (fluorowane gazy cieplarniane, GWP=2088)				
	Metoda sterowania		EEV W ZESTAWIE	EEV W ZESTAWIE	EEV W ZESTAWIE	EEV W ZESTAWIE	
Głośność	Ciężenie akustyczne <sup>1</sup>	(Wys./śred./nis.)	dB (A)	25/22/19	26/23/19	28/24/19	31/26/20
	Moc akustyczna		dB (A)	40	42	44	46
Wymiary	Waga netto		kg	14,9	14,9	14,9	15,3
	Wymiary netto (szer. × wys. × gł.)		mm	700×199×440	700×199×440	700×199×440	700×199×440
Filtr powietrza				Filtr o długim czasie użytkowania	Filtr o długim czasie użytkowania	Filtr o długim czasie użytkowania	Filtr o długim czasie użytkowania

### Akcesoria



Bezprzewodowy sterownik zdalny	Sterownik dotykowy	Przewodowy sterownik zdalny	Zestaw Wi-Fi	Zestaw odbiornika bezprzewodowego	Zewnętrzny czujnik temperatury pomieszczenia
AR-EH03E (pasuje do MRK-A10N)	MWR-SH11N	MWR-WG00*N	MIM-H04EN	MRK-A10N (pasuje do AR-EH03E)	MRW-TA

<sup>1</sup> Poziom ciśnienia akustycznego mierzono w pomieszczeniu bezechowym. Poziom ciśnienia akustycznego jest wartością względną, która zależy od odległości i środowiska akustycznego. Poziom ciśnienia akustycznego może się różnić w zależności od warunków pracy.



AM045ANLDKH/EU	AM056ANLDKH/EU	AM071ANLDKH/EU	AM090ANLDKH/EU	AM112ANLDKH/EU	AM128ANLDKH/EU	AM140ANLDKH/EU
1ø, 2, 220-240 V, 50/60 Hz	1ø, 2, 220-240 V, 50/60 Hz	1ø, 2, 220-240 V, 50/60 Hz	1ø, 2, 220-240 V, 50/60 Hz	1ø, 2, 220-240 V, 50/60 Hz	1ø, 2, 220-240 V, 50/60 Hz	1ø, 2, 220-240 V, 50/60 Hz
4,5	5,6	7,1	9,0	11,2	12,8	14,0
5,0	6,3	8,0	10,0	12,5	13,8	16,0
51	73	82	170	170	200	220
46	68	77	170	170	200	220
0,45	0,62	0,69	0,96	0,96	1,28	1,43
0,41	0,58	0,65	0,96	0,96	1,28	1,43
Wentylator Sirocco	Wentylator Sirocco	Wentylator Sirocco	Wentylator Sirocco	Wentylator Sirocco	Wentylator Sirocco	Wentylator Sirocco
84×1	84×1	84×1	183×1	183×1	183×1	183×1
12,5/10,0/7,5	15,5/12,5/9,5	18,0/14,5/11,0	29,0/27,0/25,0	31,0/29,0/27,0	34,0/32,0/30,0	36,0/34,0/32,0
208/167/125	258/208/158	300/242/183	483/450/417	520/483/450	567/533/500	600/567/533
0,0/2,0/4,0	0,0/2,0/4,0	0,0/2,0/4,0	0,0/3,0/6,0	0,0/3,0/6,0	0,0/3,0/6,0	0,0/3,0/6,0
0,00/19,61/39,23	0,00/19,61/39,23	0,00/19,61/39,23	0,00/29,42/58,84	0,00/29,42/58,84	0,00/29,42/58,84	0,00/29,42/58,84
6,35	6,35	9,52	9,52	9,52	9,52	9,52
1/4	1/4	3/8	3/8	3/8	3/8	3/8
12,70	12,70	15,88	15,88	15,88	15,88	15,88
1/2	1/2	5/8	5/8	5/8	5/8	5/8
VP25 (śr. zewn. 32, śr. wewn. 25)	VP25 (śr. zewn. 32, śr. wewn. 25)	VP25 (śr. zewn. 32, śr. wewn. 25)	VP25 (śr. zewn. 32, śr. wewn. 25)	VP25 (śr. zewn. 32, śr. wewn. 25)	VP25 (śr. zewn. 32, śr. wewn. 25)	VP25 (śr. zewn. 32, śr. wewn. 25)
1,5/2,5	1,5/2,5	1,5/2,5	1,5/2,5	1,5/2,5	1,5/2,5	1,5/2,5
0,75-1,50	0,75-1,50	0,75-1,50	0,75-1,50	0,75-1,50	0,75-1,50	0,75-1,50
R410A (fluorowane gazy cieplarniane, GWP=2088)						
EEV W ZESTAWIE	EEV W ZESTAWIE	EEV W ZESTAWIE	EEV W ZESTAWIE	EEV W ZESTAWIE	EEV W ZESTAWIE	EEV W ZESTAWIE
32/28/25	34/30/26	34/30/27	37/36/34	37/36/34	37/36/34	39/38/36
47	49	49	66	66	66	68
18,8	18,8	22,0	40,0	40,0	41,5	41,5
700×199×440	900×199×440	1100×199×440	1300×295×690	1300×295×690	1300×295×690	1300×295×690
Filtr o długim czasie użytkowania	Filtr o długim czasie użytkowania	Filtr o długim czasie użytkowania	Filtr o długim czasie użytkowania	Filtr o długim czasie użytkowania	Filtr o długim czasie użytkowania	Filtr o długim czasie użytkowania

# Rysunki wymiarowe

## Klimatyzator kanałowy LSP (bez pompy skroplin)

AM017/022/028/036ANLDKH/EU

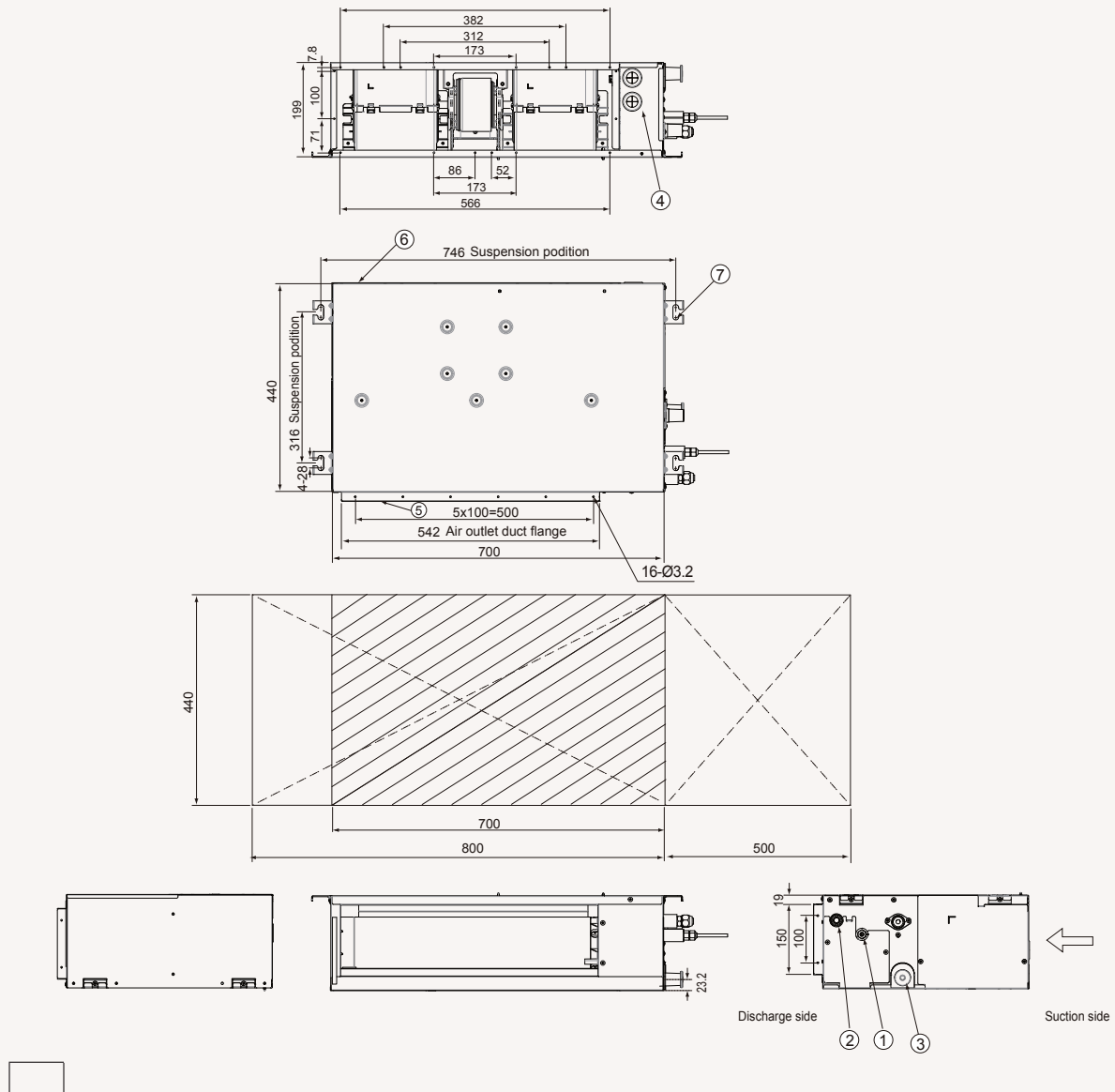

Nr	Nazwa	Opis
1	Rura chłodnicza cieczowa	ø6,35 [1/4 cala]
2	Rura chłodnicza gazowa	ø12,70 [1/2 cala]
3	Podłączenie rury odprowadzającej bez pompy skroplin	VP25 (śr. zewn. 32, śr. wewn. 25)
4	Przyłącze zasilania/komunikacji	-
5	Kołnierz wylotu powietrza z kratką	-
6	Strona powietrza powrotnego	-
7	Zaczep	ø9,52 lub M10



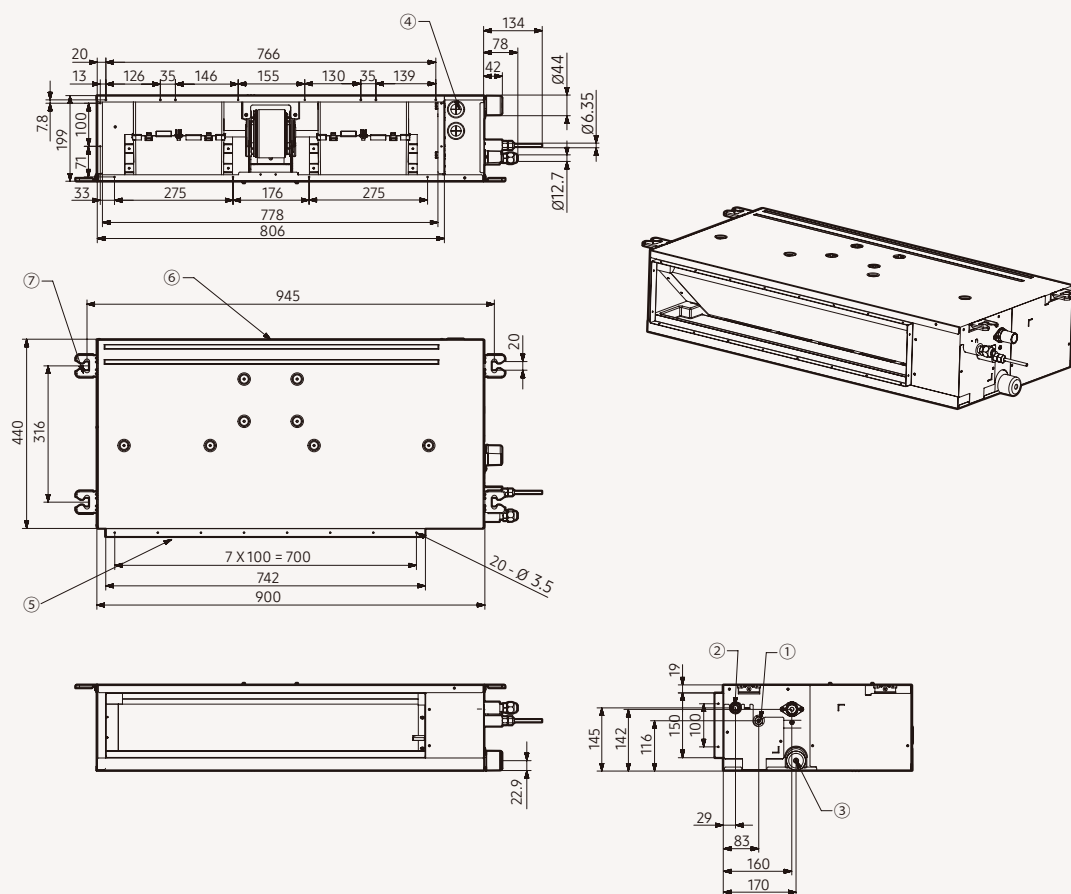

Nr	Nazwa	Opis
1	Rura chłodnicza cieczowa	Połączenie kielichowe ø6,35 [1/4 cala]
2	Rura chłodnicza gazowa	Połączenie kielichowe ø12,70 [1/2 cala]
3	Odprowadzenie skroplin (opcja)	VP25 (śr. zewn. 32, śr. wewn. 25)
4	Kanały kabli zasilających i komunikacyjnych Kanały kabli	-
5	Kotłierz powietrza zasilającego	-
6	Kotłierz powietrza powrotnego	-
7	Zaczepek	-

# Rysunki wymiarowe

## Klimatyzator kanałowy LSP (bez pompy skroplin)

AM071ANLDKH/EU

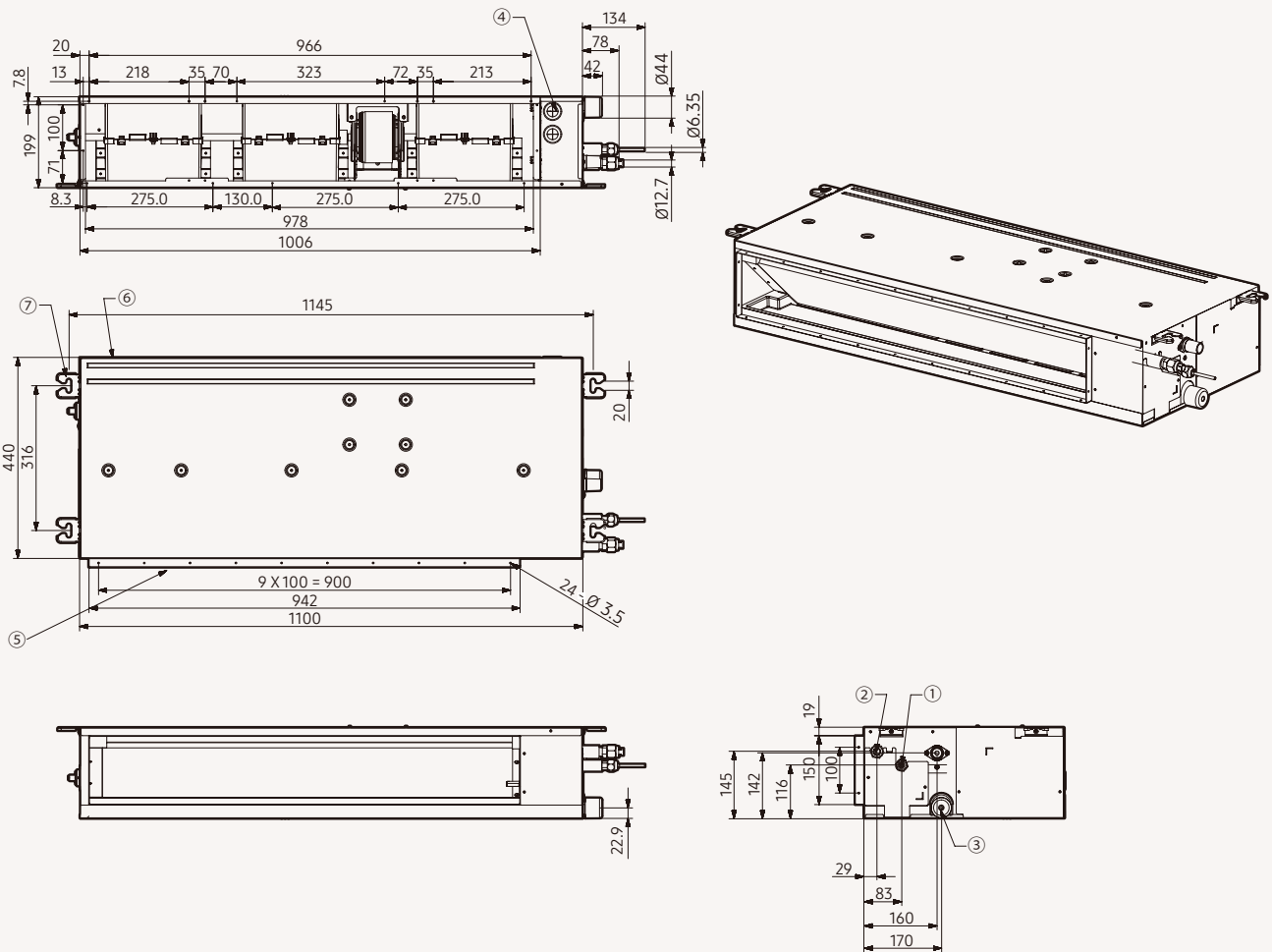

Nr	Nazwa	Opis
1	Rura chłodnicza cieczowa	Połączenie kielichowe $\varnothing 9,52$ [3/8 cala]
2	Rura chłodnicza gazowa	Połączenie kielichowe $\varnothing 15,88$ [5/8 cala]
3	Odprowadzenie skroplin (opcja)	VP25 (śr. zewn. 32, śr. wewn. 25)
4	Kanały kabli zasilających i komunikacyjnych Kanały kabli	-
5	Kotnierz powietrza zasilającego	-
6	Kotnierz powietrza powrotnego	-
7	Zaczepek	-

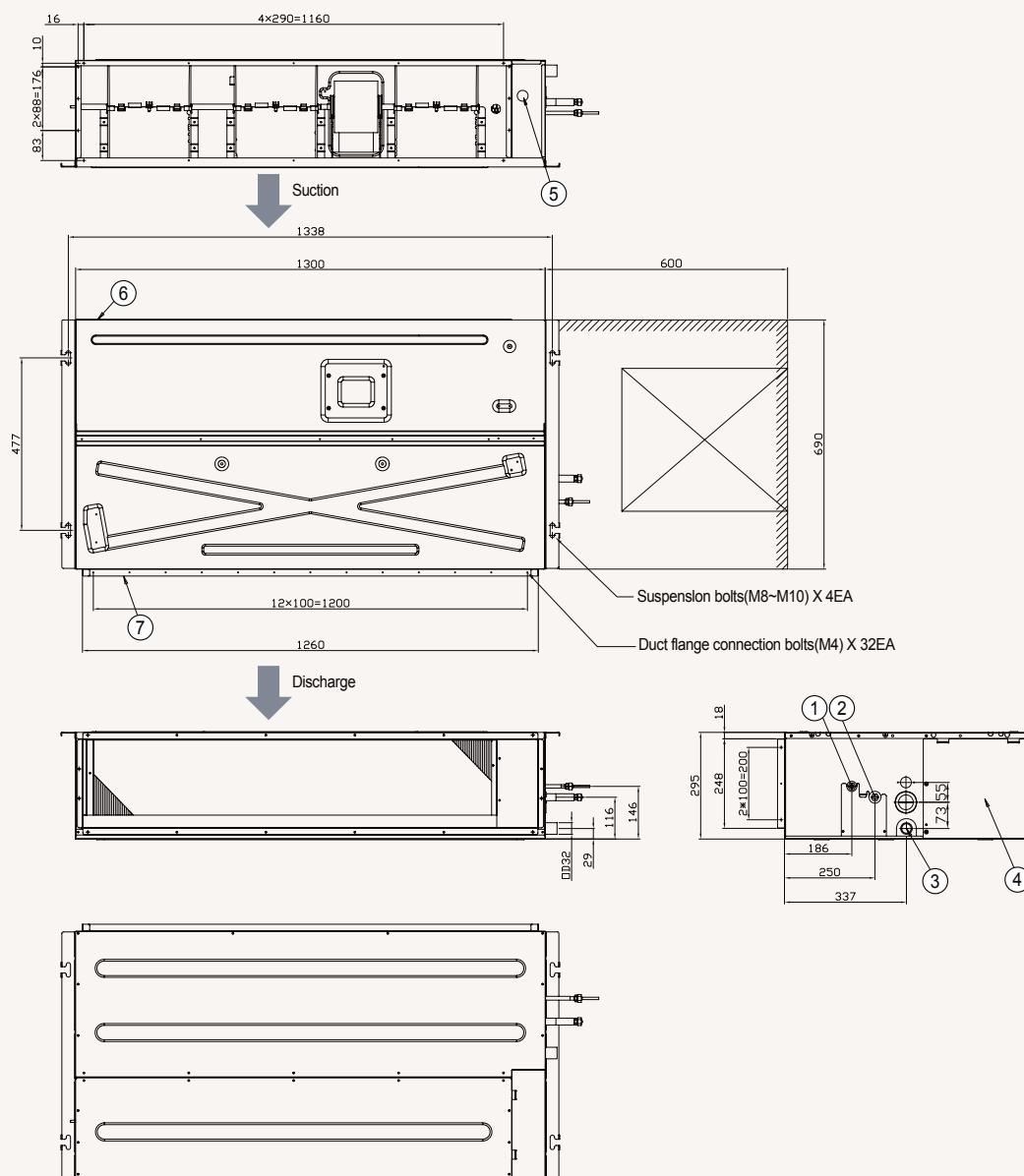

Nr	Nazwa	Opis
1	Rura chłodnicza cieczowa	Połączenie kielichowe $\varnothing 9,52$ [3/8 cala]
2	Rura chłodnicza gazowa	Połączenie kielichowe $\varnothing 15,88$ [5/8 cala]
3	Podłączenie rury odprowadzającej bez pompy skroplin	VP25 (śr. zewn. 32, śr. wewn. 25)
4	Jednostka sterująca	-
5	Kanat kabli zasilających i komunikacyjnych	-
6	Strona powietrza powrotnego	-
7	Kołnierz kanatu wylotowego powietrza	-

# Specyfikacje

## Klimatyzator kanałowy LSP (z pompą skroplin)

- Dwupozycyjny, regulowany powrót powietrza, od dołu lub od tyłu urządzenia.
- Wyposażony w jeden wentylator Sirocco napędzany bezpośrednio przez jeden silnik.
- Dołączony jest stały filtr zmywalny o długiej żywotności HD 40.
- Automatyczny restart.
- Wbudowana pompa skroplin (w zestawie).
- Możliwość sterowania z poziomu smartfona poprzez Wi-Fi (opcjonalna).



Model				AM017KNLDEH/EU	AM022KNLDEH/EU	AM028KNLDEH/EU	AM036KNLDEH/EU
Zasilanie			ø, #, V, Hz	1ø, 2, 220-240 V, 50 Hz	1ø, 2, 220-240 V, 50 Hz	1ø, 2, 220-240 V, 50 Hz	1ø, 2, 220-240 V, 50 Hz
Wydajność	Wydajność (nominalna)	Chtłodzenie	kW	1,7	2,2	2,8	3,6
		Ogrzewanie	kW	1,9	2,5	3,2	4,0
Zasilanie	Pobór mocy (nominalny)	Chtłodzenie	W	28	30	34	40
		Ogrzewanie	W	28	30	36	42
	Pobór prądu (nominalny)	Chtłodzenie	A	0,23	0,25	0,28	0,33
		Ogrzewanie	A	0,23	0,25	0,30	0,35
Wentylator	Typ			Wentylator Sirocco	Wentylator Sirocco	Wentylator Sirocco	Wentylator Sirocco
	Silnik	Moc × ilość	W	69×1	69×1	69×1	69×1
	Przepływ powietrza	Wys./śred./nis. (UL)	m³/min	5,45/4,45/3,80	6,00/4,90/3,80	7,05/5,15/4,35	8,20/6,50/4,90
			l/s	90,83/74,17/63,33	100,00/81,67/63,33	117,50/85,83/72,50	136,67/108,33/81,67
	Zewnętrzne ciśnienie statyczne	Min./Stand./Maks.	mmAq	0,00/1,00/3,00	0,00/1,00/3,00	0,00/1,00/3,00	0,00/1,00/3,00
Pa			0,00/9,81/29,42	0,00/9,81/29,42	0,00/9,81/29,42	0,00/9,81/29,42	
Połączenia rur	Rura cieczowa	ø, mm	6,35	6,35	6,35	6,35	
		ø, cale	1/4	1/4	1/4	1/4	
	Rura gazowa	ø, mm	12,70	12,70	12,70	12,70	
		ø, cale	1/2	1/2	1/2	1/2	
	Rura odprowadzająca	ø, mm	VP25	VP25	VP25	VP25	
			(śr. zewn. 32, śr. wewn. 25)	(śr. zewn. 32, śr. wewn. 25)	(śr. zewn. 32, śr. wewn. 25)	(śr. zewn. 32, śr. wewn. 25)	
Okablowanie	Przewód zasilający	mm²	1,5-2,5	1,5-2,5	1,5-2,5	1,5-2,5	
	Przewód komunikacyjny	mm²	0,75-1,50	0,75-1,50	0,75-1,50	0,75-1,50	
Czynnik chłodniczy	Typ			R410A (fluorowane gazy cieplarniane, GWP=2088)			
	Metoda sterowania			EEV W ZESTAWIE	EEV W ZESTAWIE	EEV W ZESTAWIE	EEV W ZESTAWIE
Głośność	Ciśnienie akustyczne <sup>1</sup>	(Wys./śred./nis.)	dB (A)	25/22/19	26/23/19	28/24/19	31/26/20
	Moc akustyczna	Chtłodzenie	dB (A)	40	42	44	46
Wymiary	Waga netto		kg	15,3	15,3	15,3	15,7
	Wymiary netto (szer. × wys. × gł.)		mm	700×199×440	700×199×440	700×199×440	700×199×440
Filtr powietrza				Filtr o długim czasie użytkowania	Filtr o długim czasie użytkowania	Filtr o długim czasie użytkowania	Filtr o długim czasie użytkowania
Akcesoria dodatkowe	Pompa skroplin			W zestawie	W zestawie	W zestawie	W zestawie
	Maks. Wysokość podnoszenia/wyporność		mm/litr/h	750/24	750/24	750/24	750/24

### Akcesoria



Bezprzewodowy sterownik zdalny	Sterownik dotykowy	Przewodowy sterownik zdalny	Zestaw Wi-Fi	Zestaw odbiornika bezprzewodowego	Zewnętrzny czujnik temperatury pomieszczenia
AR-EH03E (pasuje do MRK-A10N)	MWR-SH11N	MWR-WG00*N	MIM-H04EN	MRK-A10N (pasuje do AR-EH03E)	MRW-TA

<sup>1</sup> Poziom ciśnienia akustycznego mierzono w pomieszczeniu bezcuchowym. Poziom ciśnienia akustycznego jest wartością względną, która zależy od odległości i środowiska akustycznego. Poziom ciśnienia akustycznego może się różnić w zależności od warunków pracy.



AM045MNLDEH/EU	AM056MNLDEH/EU	AM071MNLDEH/EU	AM090MNLDKH/EU	AM112MNLDKH/EU	AM128MNLDKH/EU	AM140MNLDKH/EU
1ø, 2, 220-240 V, 50 Hz	1ø, 2, 220-240 V, 50 Hz	1ø, 2, 220-240 V, 50 Hz	1220-240,50/60	1220-240,50/60	1220-240,50/60	1220-240,50/60
4,5	5,6	7,1	9,0	11,2	12,8	14,0
5,0	6,3	8,0	10,0	12,5	13,8	16,0
51	73	82	170	170	200	220
46	68	77	170	170	200	220
0,45	0,62	0,69	0,96	0,96	1,28	1,43
0,41	0,58	0,65	0,96	0,96	1,28	1,43
Wentylator Sirocco	Wentylator Sirocco	Wentylator Sirocco	Wentylator Sirocco	Wentylator Sirocco	Wentylator Sirocco	Wentylator Sirocco
84×1	84×1	84×1	183×1	183×1	183×1	183×1
12,50/10,00/7,50	15,50/12,50/9,50	18,00/14,50/11,00	29,00/27,00/25,00	31,20/29,00/27,00	34,00/32,00/30,00	36,00/34,00/32,00
208,33/166,67/125,00	258,33/208,33/158,33	300,00/241,67/183,33	483,33/450,00/416,67	520,00/483,33/450,00	567,00/533,00/500,00	600,00/566,67/533,33
0,00/2,00/4,00	0,00/2,00/4,00	0,00/2,00/4,00	0,00/3,00/6,00	0,00/3,00/6,00	0,00/3,00/6,00	0,00/3,00/6,00
0,00/19,61/39,23	0,00/19,61/39,23	0,00/19,61/39,23	0,00/29,42/58,84	0,00/29,42/58,84	0,00/29,42/58,84	0,00/29,42/58,84
6,35	6,35	9,52	9,52	9,52	9,52	9,52
1/4	1/4	3/8	3/8	3/8	3/8	3/8
12,70	12,70	15,88	15,88	15,88	15,88	15,88
1/2	1/2	5/8	5/8	5/8	5/8	5/8
VP25 (śr. zewn. 32, śr. wewn. 25)	VP25 (śr. zewn. 32, śr. wewn. 25)	VP25 (śr. zewn. 32, śr. wewn. 25)	VP25 (śr. zewn. 32, śr. wewn. 25)	VP25 (śr. zewn. 32, śr. wewn. 25)	VP25 (śr. zewn. 32, śr. wewn. 25)	VP25 (śr. zewn. 32, śr. wewn. 25)
1,5-2,5	1,5-2,5	1,5-2,5	1,5-2,5	1,5-2,5	1,5-2,5	1,5-2,5
0,75-1,50	0,75-1,50	0,75-1,50	0,75-1,50	0,75-1,50	0,75-1,50	0,75-1,50
R410A (fluorowane gazy cieplarniane, GWP=2088)						
EEV W ZESTAWIE	EEV W ZESTAWIE	EEV W ZESTAWIE	EEV W ZESTAWIE	EEV W ZESTAWIE	EEV W ZESTAWIE	EEV W ZESTAWIE
32/28/25	34/30/26	34/30/27	37/36/34	37/36/34	37/36/34	39/38/36
47	51	53	66	66	66	68
18,9	18,9	22,3	40,5	40,5	42,0	42,0
900×199×440	900×199×440	1100×199×440	1300×295×690	1300×295×690	1300×295×690	1300×295×690
Filtr o długim czasie użytkowania	Filtr o długim czasie użytkowania	Filtr o długim czasie użytkowania	Filtr o długim czasie użytkowania	Filtr o długim czasie użytkowania	Filtr o długim czasie użytkowania	Filtr o długim czasie użytkowania
W zestawie	W zestawie	W zestawie	W zestawie	W zestawie	W zestawie	W zestawie
750/24	750/24	750/24	750/24	750/24	750/24	750/24

# Rysunki wymiarowe

## Klimatyzator kanałowy LSP (z pompą skroplin)

AM017/022/028/036KNLDEH/EU

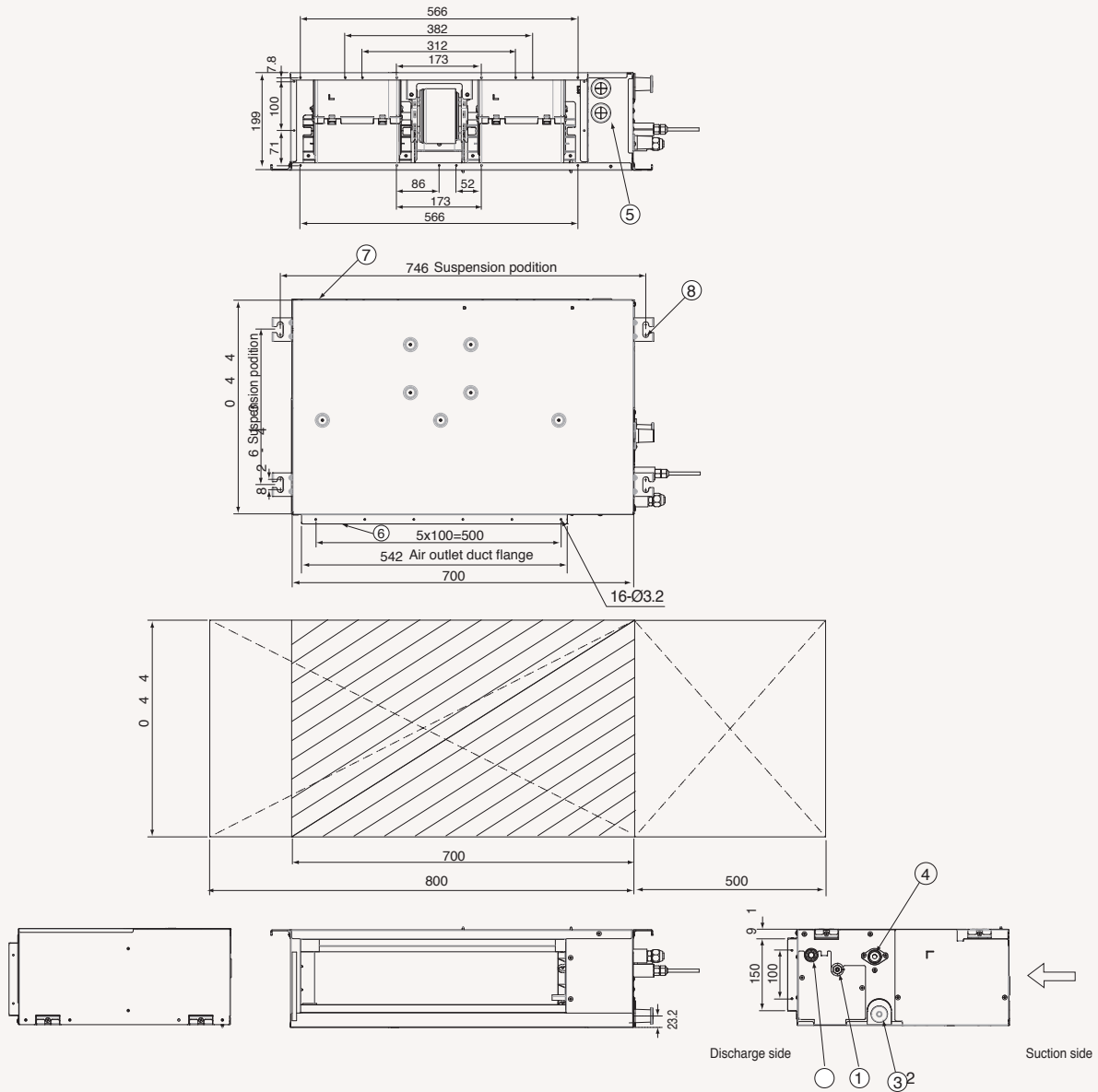

Nr	Nazwa	Opis
1	Połączenie rury cieczowej	Kielich ø6,35
2	Połączenie rury gazowej	Kielich ø12,70
3	Podłączenie rury odprowadzającej bez pompy skroplin	VP25 (śr. zewn. 32, śr. wewn. 25)
4	Podłączenie rury odprowadzającej z pompą skroplin	VP25 (śr. zewn. 32, śr. wewn. 25)
5	Kanał kabli zasilających/komunikacyjnych	
6	Kołnierz wylotu powietrza z kratką	
7	Strona powietrza powrotnego	
8	Zaczepek	ø9,52 lub M10

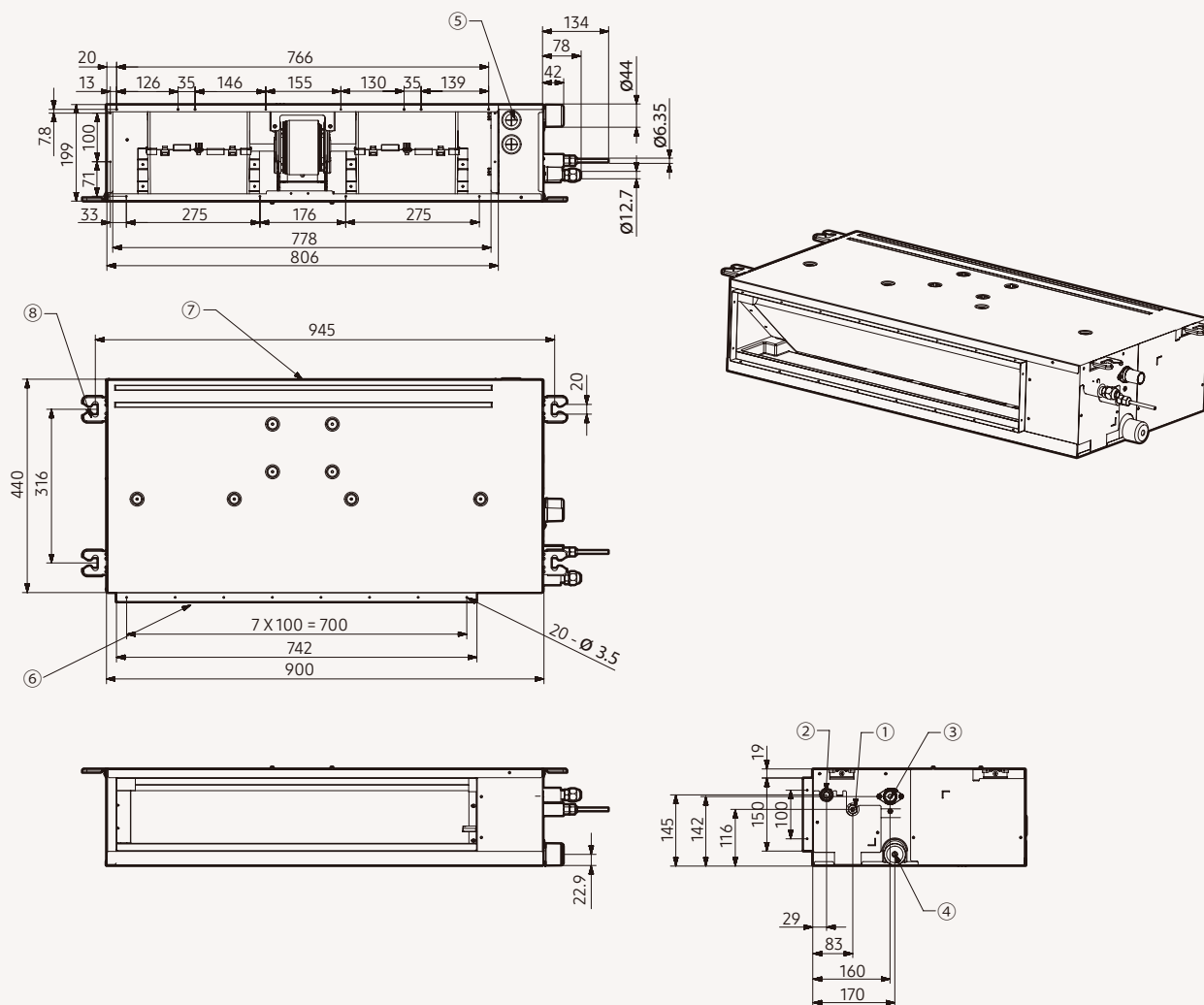

Nr	Nazwa	Opis
1	Rura chłodnicza cieczowa	Połączenie kielichowe ø6,35 [1/4 cala]
2	Rura chłodnicza gazowa	Połączenie kielichowe ø12,70 [1/2 cala]
3	Odprowadzenie skroplin	VP25 (śr. zewn. 32, śr. wewn. 25)
4	Odprowadzenie skroplin (opcja)	VP25 (śr. zewn. 32, śr. wewn. 25)
5	Kanaty kabli zasilających i komunikacyjnych Kanaty kabli	-
6	Kołnierz powietrza zasilającego	-
7	Kołnierz powietrza powrotnego	-
8	Zaczep	-

# Rysunki wymiarowe

## Klimatyzator kanałowy LSP (z pompą skroplin)

AM071MNLDEH/EU

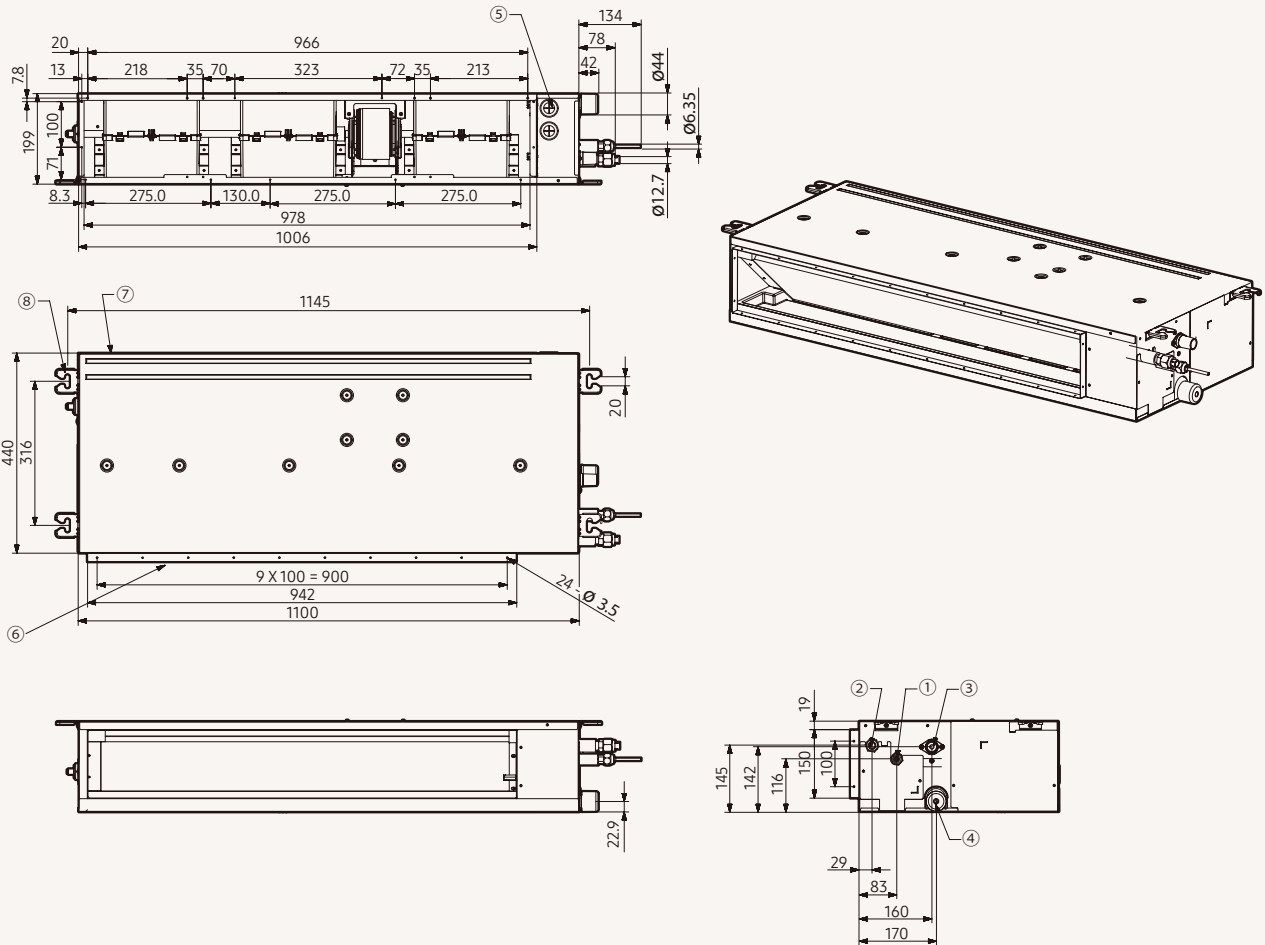

Nr	Nazwa	Opis
1	Rura chłodnicza cieczowa	Połączenie kielichowe $\varnothing 9,52$ [3/8 cala]
2	Rura chłodnicza gazowa	Połączenie kielichowe $\varnothing 15,88$ [5/8 cala]
3	Odprowadzenie skroplin	VP25 (śr. zewn. 32, śr. wewn. 25)
4	Odprowadzenie skroplin (opcja)	VP25 (śr. zewn. 32, śr. wewn. 25)
5	Kanały kabli zasilających i komunikacyjnych	Kanały kabli
6	Kotnierz powietrza zasilającego	-
7	Kotnierz powietrza powrotnego	-
8	Zaczep	-



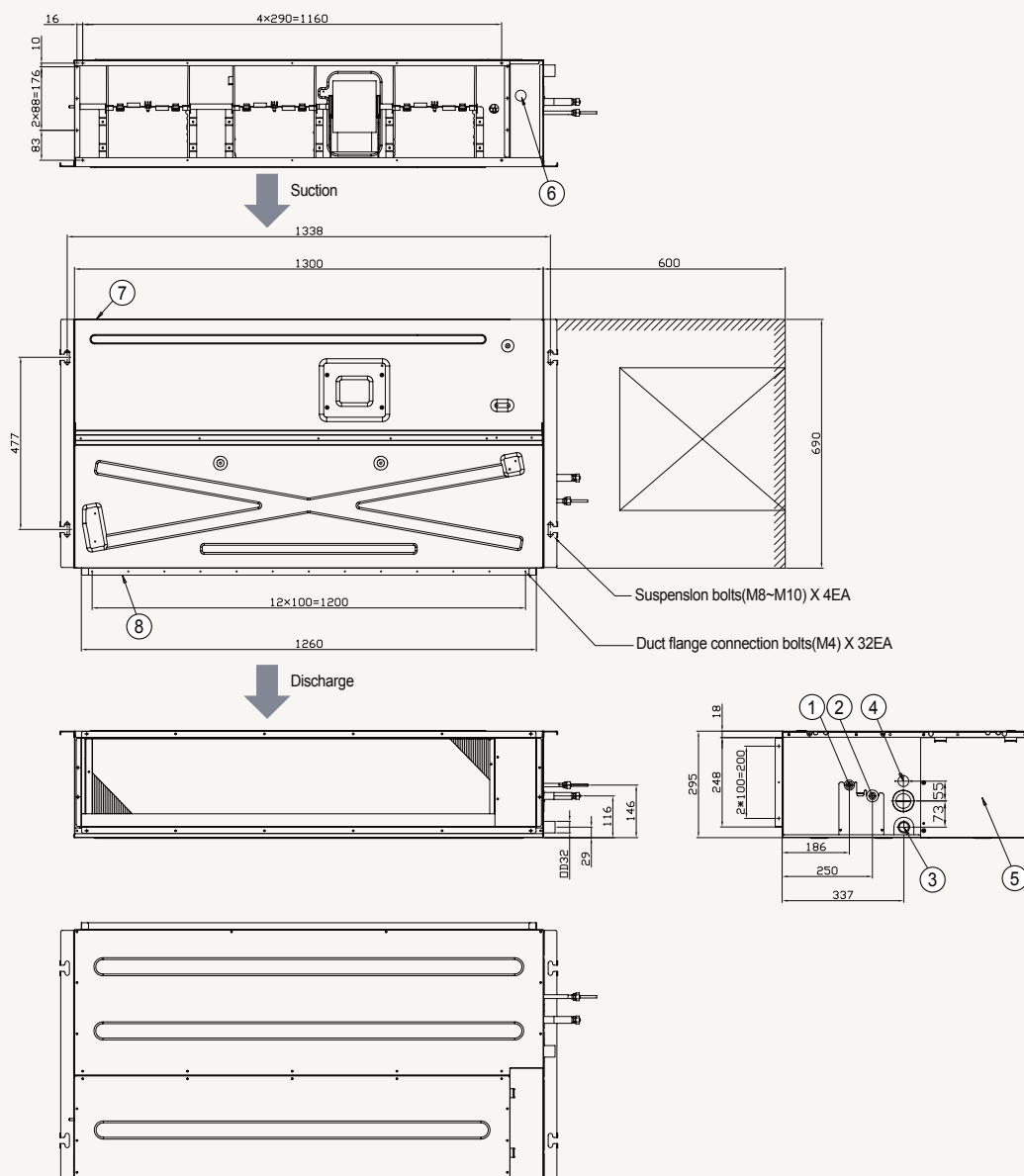

Nr	Nazwa	Opis
1	Rura chłodnicza cieczowa	Połączenie kielichowe $\varnothing 9,52$ [3/8 cala]
2	Rura chłodnicza gazowa	Połączenie kielichowe $\varnothing 15,88$ [5/8 cala]
3	Podłączenie rury odprowadzającej bez pompy skroplin	VP25 (śr. zewn. 32, śr. wewn. 25)
4	Podłączenie rury odprowadzającej z pompą skroplin	VP25 (śr. zewn. 32, śr. wewn. 25)
5	Jednostka sterująca	-
6	Kanał kabli zasilających i komunikacyjnych	-
7	Strona powietrza powrotnego	-
8	Kołnierz kanału wylotowego powietrza	-

# Specyfikacje

## Klimatyzator kanałowy MSP (z pompą skroplin)

- Dwupozycyjny, regulowany powrót powietrza, od dołu lub od tyłu urządzenia.
- Wyposażony w jeden wentylator Sirocco napędzany bezpośrednio przez jeden silnik.
- Dołączony jest stały filtr zmywalny o długiej żywotności.
- Automatyczny restart.
- Automatyczne ustawienie ESP.
- Wbudowana pompa skroplin.
- Możliwość sterowania z poziomu smartfona poprzez Wi-Fi (opcjonalna).



Model			AM022ANMPKH/EU	AM028ANMPKH/EU	AM036ANMPKH/EU	
Zasilanie		ø, #, V, Hz	1ø, 2, 220-240 V, 50/60 Hz	1ø, 2, 220-240 V, 50/60 Hz	1ø, 2, 220-240 V, 50/60 Hz	
Wydajność	Wydajność (nominalna)	Chłodzenie	kW	2,2	2,8	3,6
		Ogrzewanie	kW	2,5	3,2	4,0
Zasilanie	Pobór mocy (nominalny)	Chłodzenie	W	42	42	45
		Ogrzewanie	W	42	42	45
	Pobór prądu (nominalny)	Chłodzenie	A	0,4	0,4	0,4
		Ogrzewanie	A	0,4	0,4	0,4
	Pobór prądu (nominalny)	MCA	A	0,67	0,67	0,81
		MFA/MOP	A	15	15	15
Wentylator	Typ		Wentylator Sirocco	Wentylator Sirocco	Wentylator Sirocco	
	Liczba wentylatorów		szt.	2	2	2
	Przepływ powietrza	Wys./śred./nis. (UL)	m <sup>3</sup> /min	10,5/9,0/7,0	10,5/9,0/7,0	12,0/9,5/7,5
			l/s	170/150/115	170/150/115	200/158/125
	Ciśnienie zewnętrzne	Min./Stand./Maks.	mmAq	0/2,5/15	0/2,5/15	0/2,5/15
Pa			0,00/24,52/147,10	0,00/24,52/147,10	0,00/24,52/147,10	
Silnik wentylatora	Model		Silnik BLDC (informacja zwrotna)	Silnik BLDC (informacja zwrotna)	Silnik BLDC (informacja zwrotna)	
	Moc × ilość	W	153×1	153×1	153×1	
Połączenia rur	Rura cieczowa	ø, mm	6,35	6,35	6,35	
		ø, cale	1/4	1/4	1/4	
	Rura gazowa	ø, mm	12,70	12,70	12,70	
		ø, cale	1/2	1/2	1/2	
	Rura odprowadzająca	ø, mm	VP25	VP25	VP25	
			(śr. zewn. 32, śr. wewn. 25)	(śr. zewn. 32, śr. wewn. 25)	(śr. zewn. 32, śr. wewn. 25)	
Połączenia kablowe	do zasilania	Minimum	mm <sup>2</sup>	1,5	1,5	
	Połączenie z jednostką wewnętrzną	Minimum	mm <sup>2</sup>	0,75	0,75	
	Uwaga			F1, F2	F1, F2	
Czynnik chłodniczy	Typ			R410A (fluorowane gazy cieplarniane, GWP=2088)		
	Metoda sterowania			EEV w zestawie	EEV w zestawie	
Głośność	Ciśnienie akustyczne <sup>1</sup>	(Wys./śred./nis.)	dB (A)	28/26/24	28/26/24	30/27/24
	Moc akustyczna	Chłodzenie (znamionowe)	dB (A)	50	51	53
Wymiary	Waga netto		kg	279	279	275
	Wymiary netto (szer. × wys. × gł.)		mm	850×250×700	850×250×700	850×250×700
Filtr powietrza	Typ			Filtr o długim czasie użytkowania	Filtr o długim czasie użytkowania	Filtr o długim czasie użytkowania
Akcesoria dodatkowe	Pompa skroplin	Model		W ZESTAWIE	W ZESTAWIE	W ZESTAWIE
		Maks. Wysokość podnoszenia	mm	750	750	750

### Akcesoria



Bezprzewodowy sterownik zdalny	Sterownik dotykowy	Zestaw Wi-Fi	Zestaw odbiornika bezprzewodowego	Zewnętrzny czujnik temperatury pomieszczenia
AR-EH03E (pasuje do MRK-A10N)	MWR-SH11N	MIM-H04EN	MRK-A10N (pasuje do AR-EH03E)	MRW-TA

<sup>1</sup> Poziom ciśnienia akustycznego mierzono w pomieszczeniu bezechowym. Poziom ciśnienia akustycznego jest wartością względną, która zależy od odległości i środowiska akustycznego. Poziom ciśnienia akustycznego może się różnić w zależności od warunków pracy.



AM045ANMPKH/EU	AM056ANMPKH/EU	AM071ANMPKH/EU	AM090ANMPKH/EU	AM112ANMPKH/EU	AM128ANMPKH/EU	AM140ANMPKH/EU
1ø, 2, 220-240 V, 50/60 Hz	1ø, 2, 220-240 V, 50/60 Hz	1ø, 2, 220-240 V, 50/60 Hz	1ø, 2, 220-240 V, 50/60 Hz	1ø, 2, 220-240 V, 50/60 Hz	1ø, 2, 220-240 V, 50/60 Hz	1ø, 2, 220-240 V, 50/60 Hz
4,5	5,6	7,1	9,0	11,2	12,8	14,0
5,0	6,3	8,0	10,0	12,5	13,8	16,0
55	70	110	135	130	160	210
55	70	110	135	130	160	210
0,5	0,6	1,0	1,2	1,2	1,4	1,7
0,5	0,6	1,0	1,2	1,2	1,4	1,7
0,89	1,08	1,48	1,78	1,97	2,17	2,38
15	15	15	15	15	15	15
Wentylator Sirocco	Wentylator Sirocco	Wentylator Sirocco	Wentylator Sirocco	Wentylator Sirocco	Wentylator Sirocco	Wentylator Sirocco
2	2	2	3	3	3	3
14,0/11,0/8,0	16,0/13,5/9,0	22,0/18,0/13,0	27,0/22,0/16,0	30,0/25,0/18,0	36,0/30,0/23,0	40,0/34,0/24,0
233/183/133	267/225/150	350/300/217	450/367/267	500/417/300	600/500/383	667/567/400
0/3/15	0/3/15	0/3/15	0/4/15	0/5,2/15	0/5,2/15	0/5,2/15
0,00/29,42/147,10	0,00/29,42/147,10	0,00/29,42/147,10	0,00/39,23/147,10	0,00/50,99/147,10	0,00/50,99/147,10	0,00/50,99/147,10
Silnik BLDC (informacja zwrotna)	Silnik BLDC (informacja zwrotna)	Silnik BLDC (informacja zwrotna)	Silnik BLDC (informacja zwrotna)	Silnik BLDC (informacja zwrotna)	Silnik BLDC (informacja zwrotna)	Silnik BLDC (informacja zwrotna)
153×1	153×1	153×1	153×1	244×1	244×1	244×1
6,35	6,35	9,52	9,52	9,52	9,52	9,52
1/4	1/4	3/8	3/8	3/8	3/8	3/8
12,70	12,70	15,88	15,88	15,88	15,88	15,88
1/2	1/2	5/8	5/8	5/8	5/8	5/8
VP25 (śr. zewn. 32, śr. wewn. 25)	VP25 (śr. zewn. 32, śr. wewn. 25)	VP25 (śr. zewn. 32, śr. wewn. 25)	VP25 (śr. zewn. 32, śr. wewn. 25)	VP25 (śr. zewn. 32, śr. wewn. 25)	VP25 (śr. zewn. 32, śr. wewn. 25)	VP25 (śr. zewn. 32, śr. wewn. 25)
1,5	1,5	1,5	1,5	1,5	1,5	1,5
0,75	0,75	0,75	0,75	0,75	0,75	0,75
F1, F2	F1, F2	F1, F2	F1, F2	F1, F2	F1, F2	F1, F2
R410A (fluorowane gazy cieplarniane, GWP=2088)						
EEV w zestawie	EEV w zestawie	EEV w zestawie	EEV w zestawie	EEV w zestawie	EEV w zestawie	EEV w zestawie
31/28/25	32/29/25	36/32/27	37/33/29	36/33/30	37/34/31	39/36/33
54	57	60	61	61	62	64
27,5	27,5	27,5	35,0	39,5	39,5	39,5
850×250×700	850×250×700	850×250×700	1200×250×700	1300×300×700	1300×300×700	1300×300×700
Filtr o długim czasie użytkowania	Filtr o długim czasie użytkowania	Filtr o długim czasie użytkowania	Filtr o długim czasie użytkowania	Filtr o długim czasie użytkowania	Filtr o długim czasie użytkowania	Filtr o długim czasie użytkowania
W ZESTAWIE	W ZESTAWIE	W ZESTAWIE	W ZESTAWIE	W ZESTAWIE	W ZESTAWIE	W ZESTAWIE
750	750	750	750	750	750	750

# Rysunki wymiarowe

## Klimatyzator kanałowy MSP (z pompą skroplin)

AM022/028ANMPKH/EU

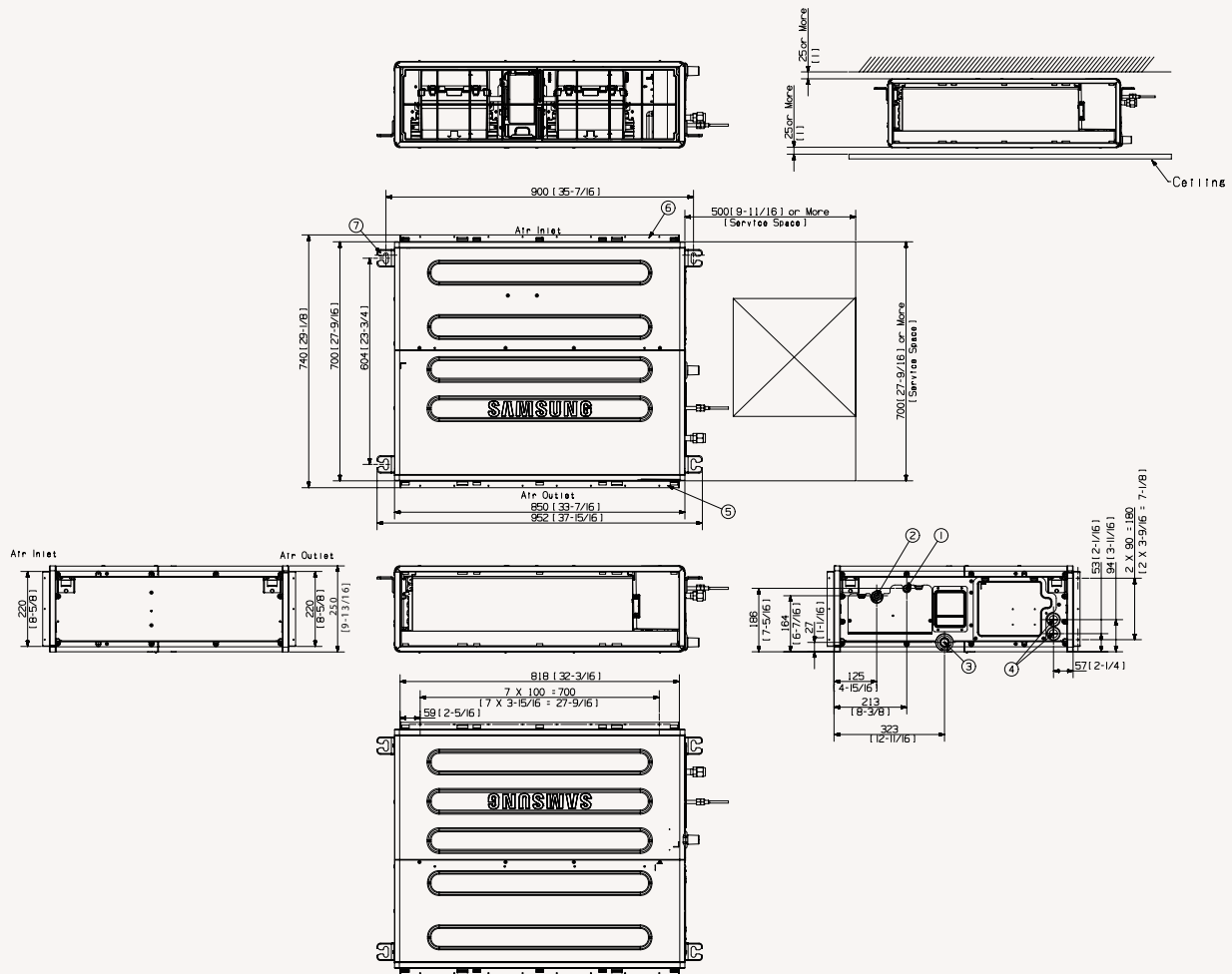

Nr	Nazwa	Opis
1	Połączenie rury cieczowej	Kielich $\phi 6,35$
2	Połączenie rury gazowej	Kielich $\phi 12,70$
3	Podłączenie rury odprowadzającej bez pompy skroplin	VP25 (śr. zewn. 32, śr. wewn. 25)
4	Podłączenie rury odprowadzającej z pompą skroplin	VP25 (śr. zewn. 32, śr. wewn. 25)
5	Jednostka sterująca	
6	Kanał kabli zasilających/komunikacyjnych	
7	Strona powietrza powrotnego	
8	Kołnierz kanału wylotowego powietrza	

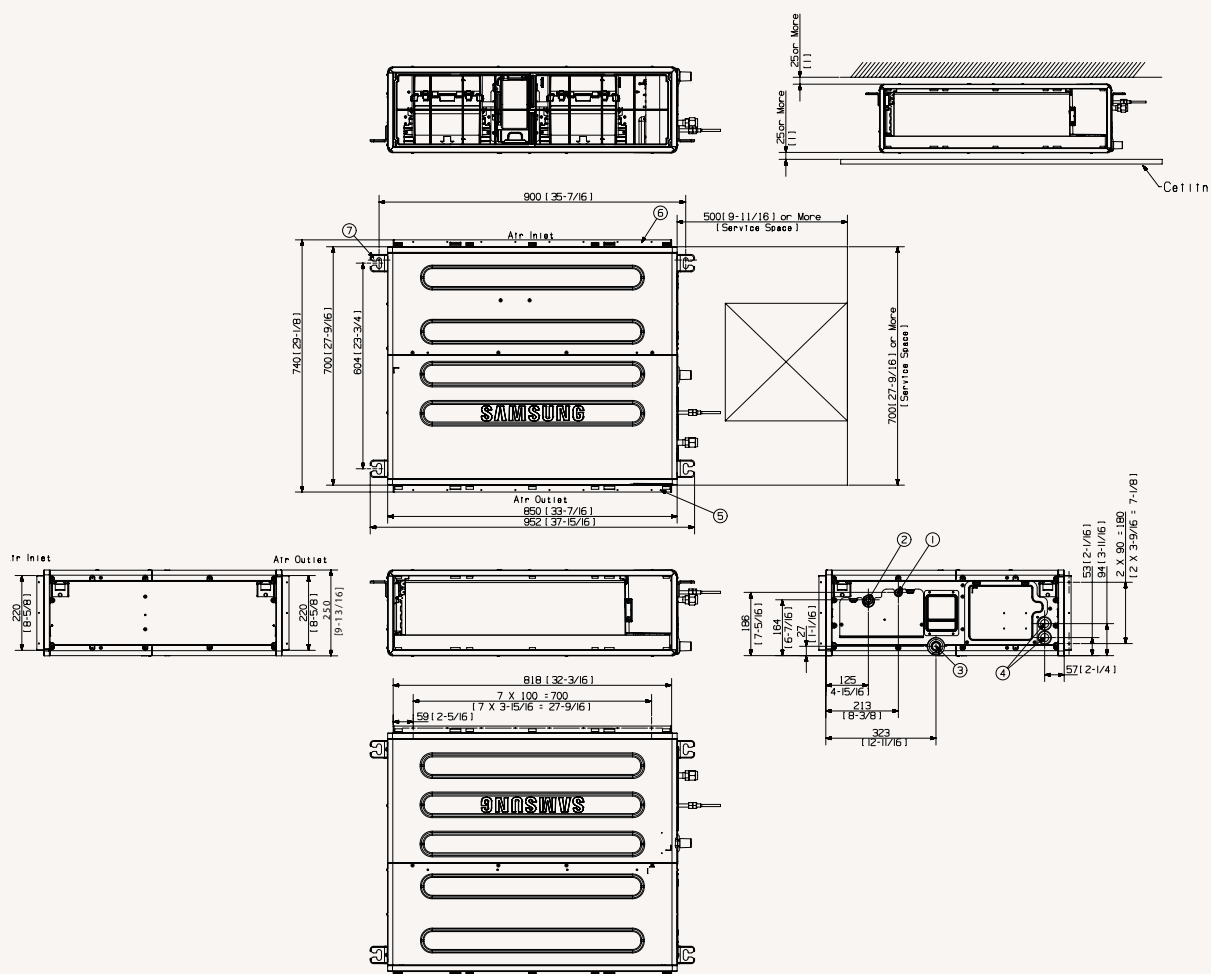

Nr	Nazwa	Opis
		AM036/045/056ANMPKH/EU
		AM071ANMPKH/EU
1	Rura chłodnicza cieczowa	Kielich $\phi$ 6,35
2	Rura chłodnicza gazowa	Kielich $\phi$ 12,70
3	Odprowadzenie skroplin	VP25 (śr. zewn. 32, śr. wewn. 25)
4	Kanaty kabli zasilających i komunikacyjnych	Kanaty kabli
5	Kotłierz powietrza zasilającego	-
6	Kotłierz powietrza powrotnego	-
7	Zaczepek	-

# Rysunki wymiarowe

## Klimatyzator kanałowy MSP (z pompą skroplin)

AM090ANMPKH/EU

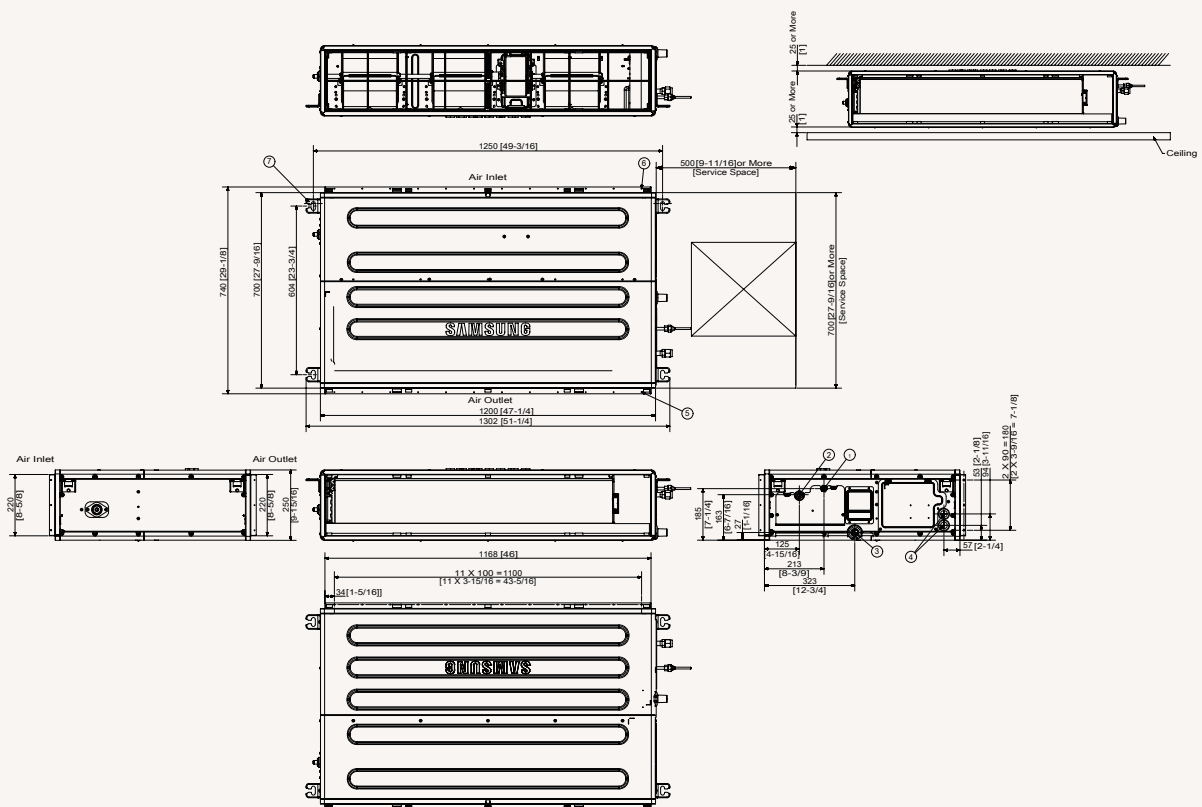

Nr	Nazwa	Opis
1	Rura chłodnicza cieczowa	Połączenie kielichowe $\varnothing 9,52$ [3/8 cala]
2	Rura chłodnicza gazowa	Połączenie kielichowe $\varnothing 15,88$ [5/8 cala]
3	Odprowadzenie skroplin	VP25 (śr. zewn. 32, śr. wewn. 25)
4	Kanały kabli zasilających i komunikacyjnych Kanały kabli	-
5	Kotnierz powietrza zasilającego	-
6	Kotnierz powietrza powrotnego	-
7	Zaczep	-

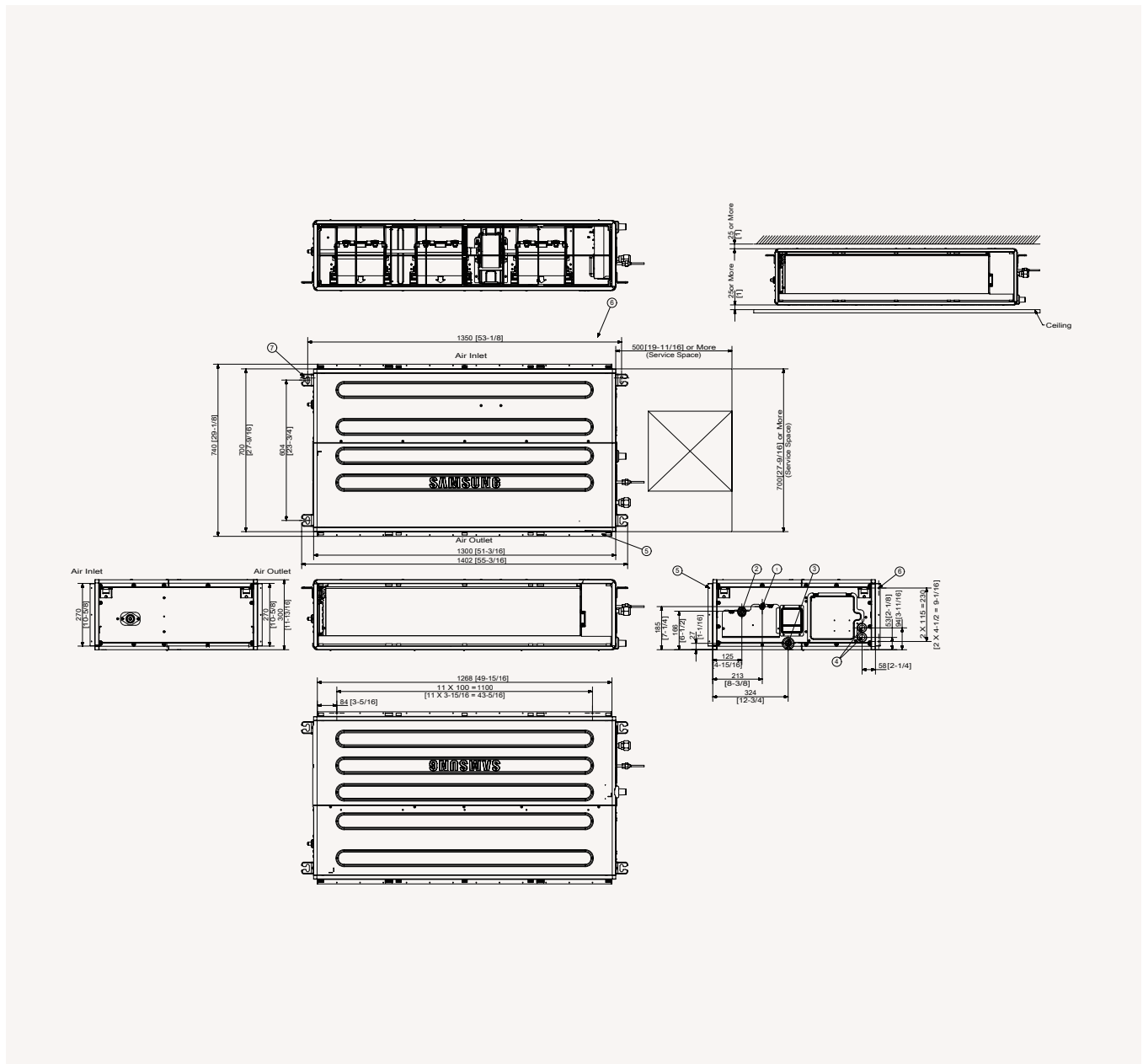

Nr	Nazwa	Opis
1	Rura chłodnicza cieczowa	Połączenie kielichowe $\varnothing 9,52$ [3/8 cala]
2	Rura chłodnicza gazowa	Połączenie kielichowe $\varnothing 15,88$ [5/8 cala]
3	Odprowadzenie skroplin	VP25 (śr. zewn. 32, śr. wewn. 25)
4	Kanały kabli zasilających i komunikacyjnych Kanały kabli	-
5	Kotłierz powietrza zasilającego	-
6	Kotłierz powietrza powrotnego	-
7	Zaczepek	-

# Specyfikacje

## Klimatyzator kanałowy HSP

- Dwupozycyjny, regulowany powrót powietrza, od dołu lub od tyłu urządzenia.
- Wyposażony w dwa wentylatory Sirocco napędzane bezpośrednio przez jeden silnik.
- Automatyczny restart.
- Automatyczne ustawianie ESP (dla konkretnego modelu).
- W zestawie stały filtr o długim okresie eksploatacji HD 40 (dla konkretnego modelu).
- Możliwość sterowania z poziomu smartfona poprzez Wi-Fi (opcjonalna).



Model			AM056ANHPKH/EU	AM071ANHPKH/EU	AM090ANHPKH/EU	
Zasilanie			ø, #, V, Hz	1ø, 2, 220-240 V, 50/60 Hz	1ø, 2, 220-240 V, 50/60 Hz	1ø, 2, 220-240 V, 50/60 Hz
Wydajność	Wydajność (nominalna)	Chtodzenie	kW	5,6	7,1	9,0
		Ogrzewanie	kW	6,3	8,0	10,0
Zasilanie	Pobór mocy (nominalny)	Chtodzenie	W	70,0	120,0	145,0
		Ogrzewanie	W	70,0	120,0	145,0
	Pobór prądu (nominalny)	Chtodzenie	A	0,70	1,00	1,20
		Ogrzewanie	A	0,70	1,00	1,20
	Pobór prądu (nominalny)	MCA	A	1,37	1,62	2,05
		MFA/MOP	A	15	15	15
Wentylator	Typ		-	Wentylator Sirocco	Wentylator Sirocco	Wentylator Sirocco
	Liczba wentylatorów		szt.	3	3	3
	Przepływ powietrza	Wys./śred./nis. (UL)	m³/min	18,00/16,00/14,00	22,00/19,00/16,00	29,00/25,00/22,00
			l/s	300,00/267,00/233,00	367,00/317,00/267,00	483,00/417,00/367,00
	Zewnętrzne ciśnienie statyczne	Min./Stand./Maks.	mmAq	0/3,00/20,00	0/3,00/20,00	0/3,00/20,00
Pa			0/29,42/196,13	0/29,42/196,13	0/29,42/196,13	
Silnik wentylatora	Model		-	Silnik BLDC	Silnik BLDC	Silnik BLDC
	Moc x ilość		W	153x1	153x1	153x1
Połączenia rur	Rura cieczowa		ø, mm	6,35	9,52	9,52
			ø, cale	1/4"	3/8"	3/8"
	Rura gazowa		ø, mm	12,7	15,88	15,88
			ø, cale	1/2"	5/8"	5/8"
Rura odprowadzająca		ø, mm	VP25 (śr. zewn. 32, śr. wewn. 25)	VP25 (śr. zewn. 32, śr. wewn. 25)	VP25 (śr. zewn. 32, śr. wewn. 25)	
Okablowanie	Przewód zasilający	Poniżej 20 m/powyżej 20 m	mm²	1,5	1,5	1,5
	Przewód komunikacyjny	Przewód komunikacyjny	mm²	0,75	0,75	0,75
		Uwaga	-	F1, F2	F1, F2	F1, F2
Czynnik chłodniczy	Typ		-	R410A (fluorowane gazy cieplarniane, GWP=2088)		
	Metoda sterowania		-	EEV W ZESTAWIE	EEV W ZESTAWIE	EEV W ZESTAWIE
Głośność <sup>2</sup>	Cisnienie akustyczne <sup>1</sup>	(Wys./śred./nis.)	dB (A)	31/28/25	32/29/26	34/31/28
	Moc akustyczna	Chtodzenie	dB (A)	58	58	60
Wymiary	Waga netto		kg	35,4	35,4	35,4
	Wymiary netto (szer. x wys. x gł.)		mm	1200x250x700	1200x250x700	1200x250x700
Filtr powietrza			-	Filtr o długim czasie użytkowania	Filtr o długim czasie użytkowania	Filtr o długim czasie użytkowania
Akcesoria dodatkowe	Pompa skroplin	Wewnętrzna	-	W ZESTAWIE	W ZESTAWIE	W ZESTAWIE
		Zewnętrzna	-	-	-	-
		Maks. Wysokość podnoszenia/wyporność	mm/litr/h	750/24	750/24	750/24

### Akcesoria

MDP-G075SP/Q	MDP-N047SNC1D	AR-EH03E (pasuje do MRK-A10N)	MWR-SH11N	MWR-WG00*N	MIM-H04EN	MRK-A10N (pasuje do AR-EH03E)	MRW-TA

<sup>1</sup> Poziom ciśnienia akustycznego mierzono w pomieszczeniu bezchwowym. Poziom ciśnienia akustycznego jest wartością względną, która zależy od odległości i środowiska akustycznego. Poziom ciśnienia akustycznego może się różnić w zależności od warunków pracy.





AM112ANHPKH/EU	AM128ANHPKH/EU	AM140ANHPKH/EU	AM180JNHFKH/EU	AM220FNHDEH/EU	AM280FNHDEH/EU
1ø, 2, 220-240 V, 50/60 Hz	1ø, 2, 220-240 V, 50/60 Hz	1ø, 2, 220-240 V, 50/60 Hz	1ø, 2, 220-240 V, 50 Hz	1ø, 2, 220-240 V, 50 Hz	1ø, 2, 220-240 V, 50 Hz
11,2	12,8	14,0	18,0	22,4	28,0
12,5	13,8	16,0	20,0	25,0	31,5
130	185	220	340	530	790
130	185	220	340	530	790
1,20	1,30	1,50	1,90	3,80	5,90
1,20	1,30	1,50	1,90	3,80	5,90
2,41	2,96	3,23	5,72	5,80	8,64
15	15	15	15	15	15
Wentylator Sirocco	Wentylator Sirocco	Wentylator Sirocco	Wentylator Sirocco	Wentylator Sirocco	Wentylator Sirocco
3	3	3	1	1	1
32,0/26,0/20,0	37,0/30,0/22,0	41,0/34,0/25,0	58,0/50,0/43,0	58,0/52,0/47,0	72,0/65,0/58,0
533,00/433,00/333,00	617,00/500,00/367,00	683,00/567,00/417,00	966,67/833,33/716,67	966,67/866,67/783,33	1200,00/1083,33/966,67
3,00/6,20/20,00	3,00/6,20/20,00	3,00/6,20/20,00	5,00/7,34/20,00	5,00/15,00/25,00	5,00/15,00/28,00
29,42/60,80/196,13	29,42/60,80/196,13	29,42/60,80/196,13	49,00/71,93/196,00	49,03/147,10/245,17	49,03/147,10/274,59
Silnik BLDC	Silnik BLDC	Silnik BLDC	-	-	-
350×1	350×1	350×1	630×1	400×1	400×1
9,52	9,52	9,52	9,52	9,52	9,52
3/8"	3/8"	3/8"	3/8"	3/8"	3/8"
15,88	15,88	15,88	19,05	19,05	22,23
5/8"	5/8"	5/8"	3/4	3/4	3/4
VP25 (śr. zewn. 32, śr. wewn. 25)	VP25 (śr. zewn. 32, śr. wewn. 25)	VP25 (śr. zewn. 32, śr. wewn. 25)	VP25 (śr. zewn. 32, śr. wewn. 25)	VP25 (śr. zewn. 32, śr. wewn. 25)	VP25 (śr. zewn. 32, śr. wewn. 25)
1,5	1,5	1,5	1,5/2,5	1,5/2,5	1,5/2,5
0,75	0,75	0,75	0,75-1,50	0,75-1,50	0,75-1,50
F1, F2	F1, F2	F1, F2	F1, F2	F1, F2	F1, F2
R410A (fluorowane gazy cieplarniane, GWP=2088)					
EEV W ZESTAWIE	EEV W ZESTAWIE	EEV W ZESTAWIE	EEV W ZESTAWIE	EEV W ZESTAWIE	EEV W ZESTAWIE
36/33/30	39/36/33	42/38/34	43/39/35	45/43/41	48/46/43
61	64	65	82,5	89,0	89,0
44,5	44,5	44,5	82,5	89,0	89,0
1300×300×700	1300×300×700	1300×300×700	1350×450×910	1240×470×1040	1240×470×1040
Filtr o długim czasie użytkowania	Filtr o długim czasie użytkowania	Filtr o długim czasie użytkowania	-	-	-
W ZESTAWIE	W ZESTAWIE	W ZESTAWIE	MDP-G075SP	MDP-N047SNC1D	MDP-N047SNC1D
-	-	-	MDP-G075SQ	-	-
750/24	750/24	750/24	-	750/24	750/24

# Rysunki wymiarowe

## Klimatyzator kanałowy HSP

AM056/070/090ANHPKH/EU

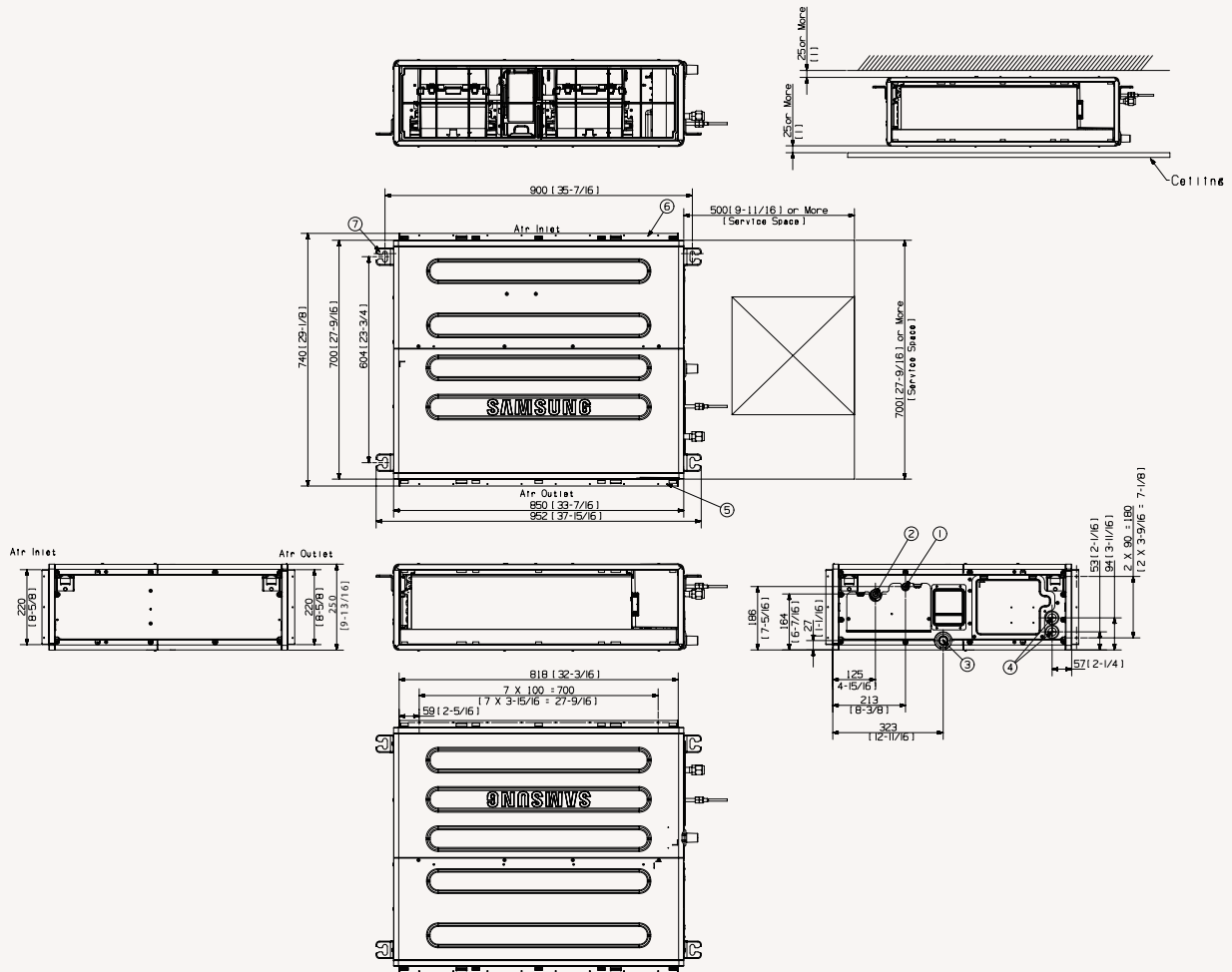

Nr	Nazwa	Opis
1	Rura chłodnicza cieczowa	Połączenie kielichowe $\varnothing 9,52$ [3/8 cala]
2	Rura chłodnicza gazowa	Połączenie kielichowe $\varnothing 15,88$ [5/8 cala]
3	Odprowadzenie skroplin	VP25 (śr. zewn. 32, śr. wewn. 25)
4	Kanały kabli zasilających i komunikacyjnych Kanały kabli	-
5	Kotnierz powietrza zasilającego	-
6	Kotnierz powietrza powrotnego	-
7	Zaczep	-
8	Zaczep	3/8 lub M10

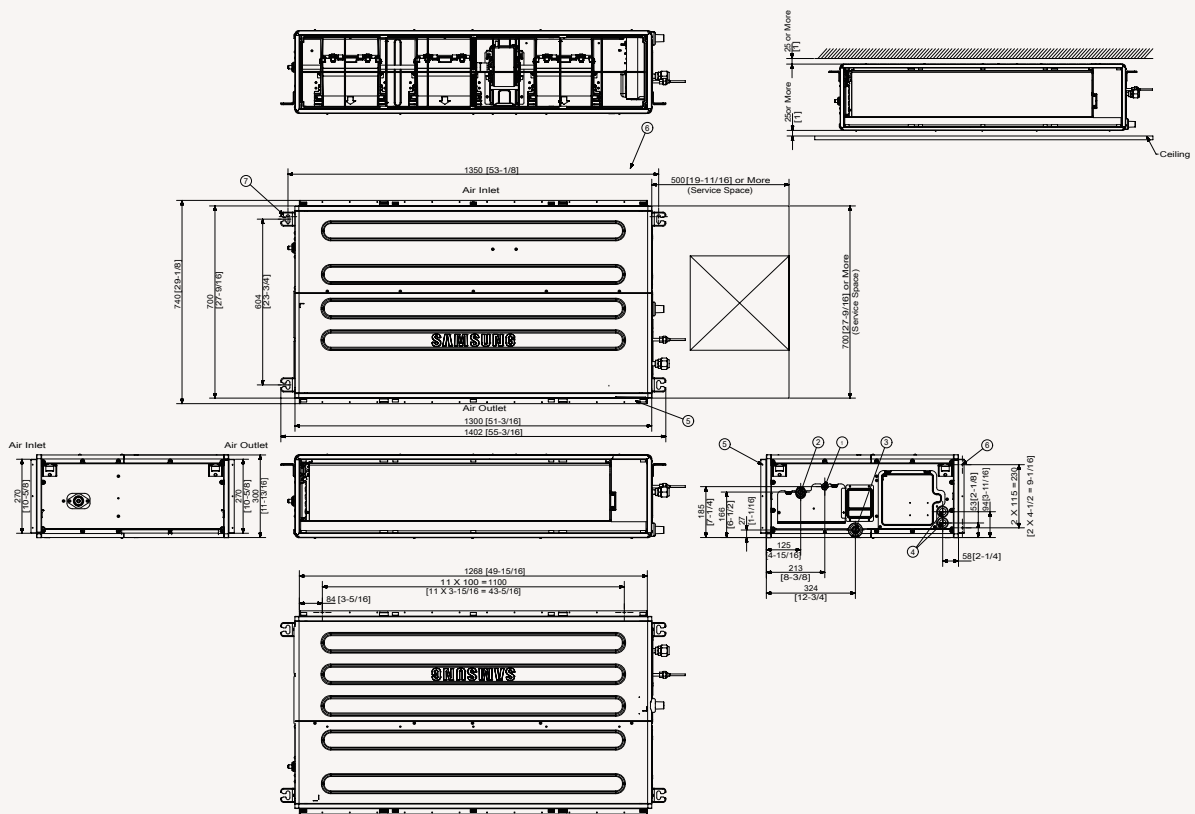

Nr	Nazwa	Opis
1	Rura chłodnicza cieczowa	Połączenie kielichowe $\varnothing 9,52$ [3/8 cala]
2	Rura chłodnicza gazowa	Połączenie kielichowe $\varnothing 15,88$ [5/8 cala]
3	Odprowadzenie skroplin	VP25 (śr. zewn. 32, śr. wewn. 25)
4	Kanały kabli zasilających i komunikacyjnych Kanały kabli	-
5	Kotłnierz powietrza zasilającego	-
6	Kotłnierz powietrza powrotnego	-
7	Zaczep	-
8	Zaczep	3/8 lub M10

# Rysunki wymiarowe

## Klimatyzator kanałowy HSP

AM180JNHFKH/EU

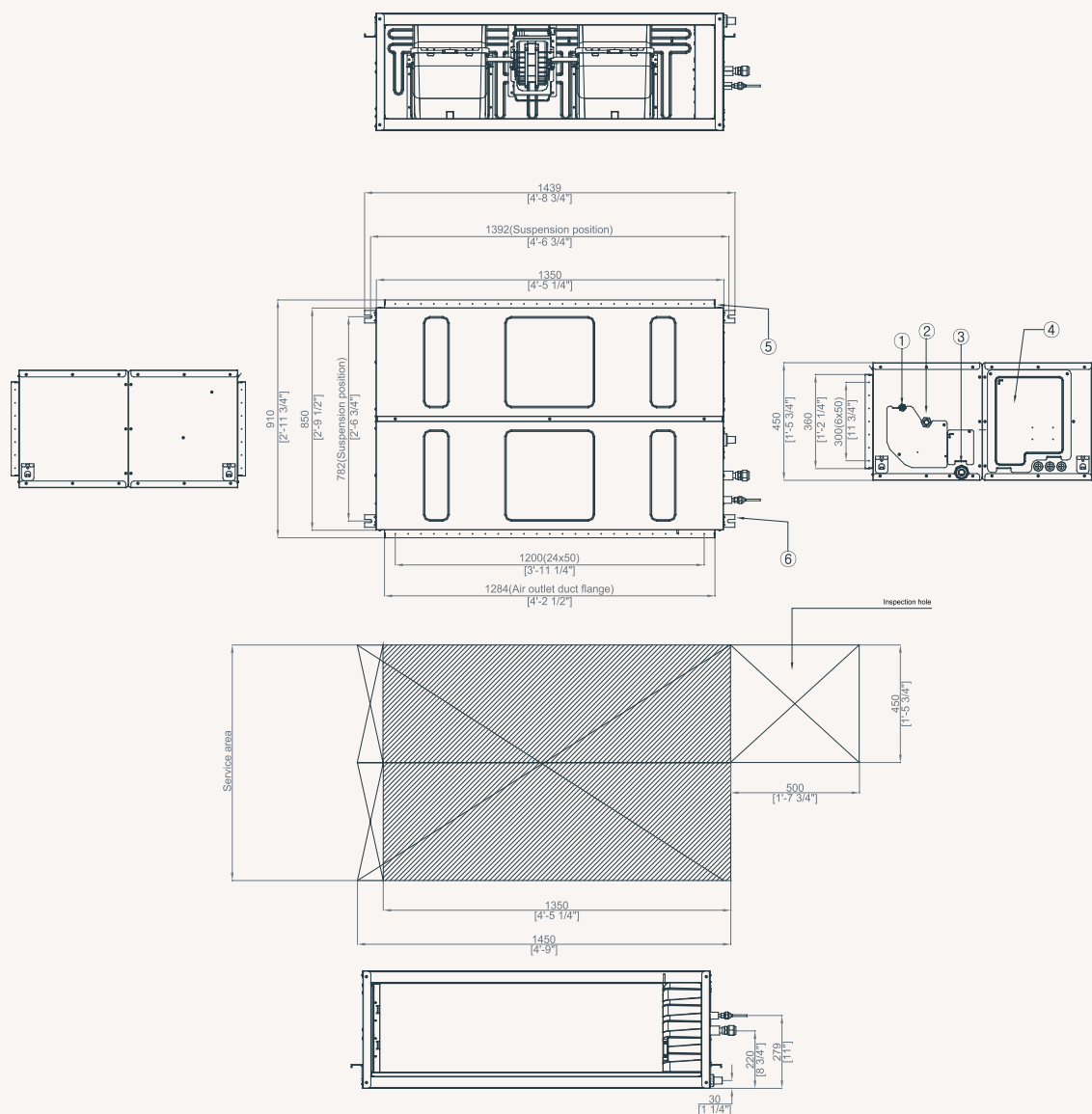

Nr	Nazwa
1	Połączenie rury cieczowej
2	Połączenie rury gazowej
3	Podłączenie rury odprowadzającej
4	Przyłącze zasilania
5	Kotłnierz wylotu powietrza
6	Zaczep

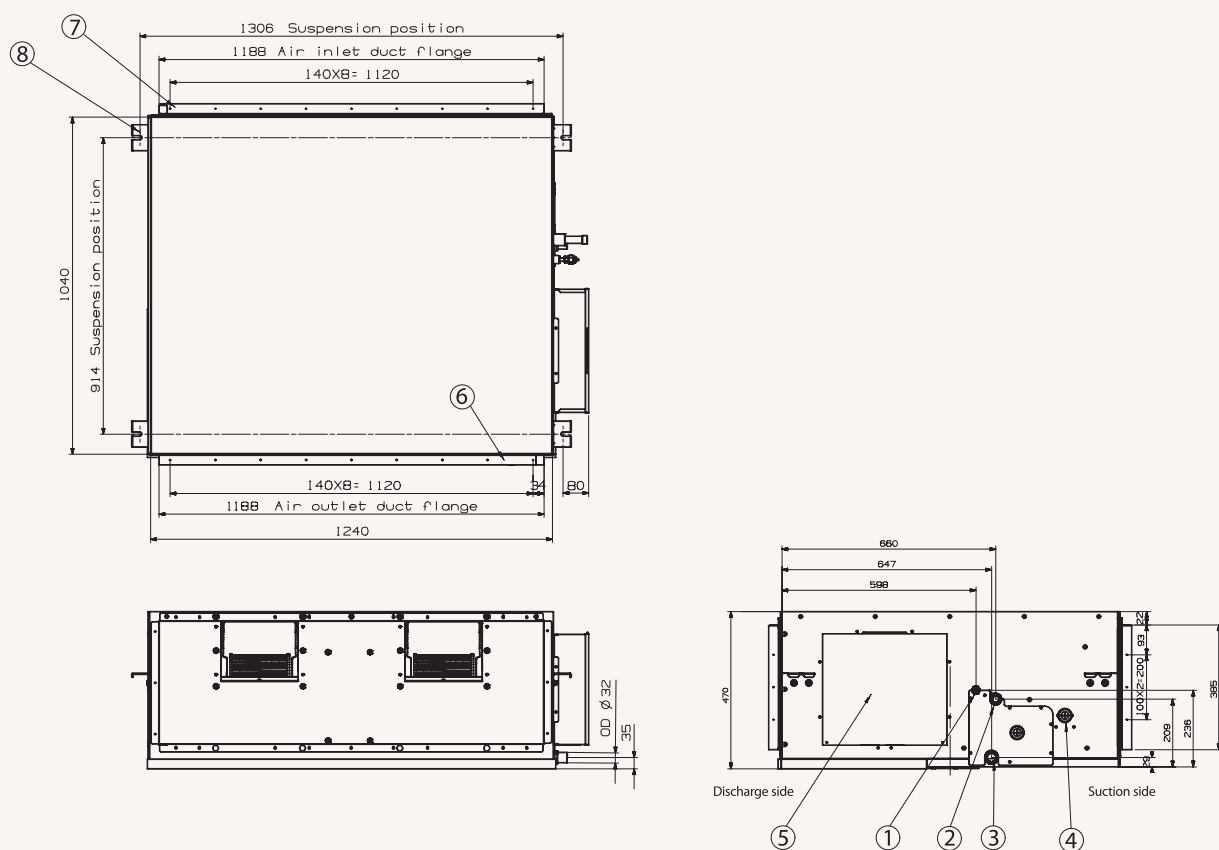

Nr	Nazwa	Opis
1	Połączenie rury cieczowej	ø9,52 (3/8)
2	Połączenie rury gazowej	AM220***: ø19,05 (3/4), AM280***: ø22,22 (7/8)
3	Podłączenie rury odprowadzającej	VP25 (śr. zewn. 32, śr. wewn. 25)
4	Przyłącze zasilania	VP25 (śr. zewn. 32, śr. wewn. 25)
5	Kołnierz wylotu powietrza	
6	Zaczep	
7	Króciec ssawny	
8	Zaczep	3/8 lub M10

# Specyfikacje

## Konsola

- Wąska konstrukcja: głębokość tylko 199 mm.
- Turbowentylator z jednofazowym silnikiem inwerterowym.
- Dwa oddzielne wyloty powietrza w celu uniknięcia stratyfikacji.
- Zmywalny filtr stały o długim okresie eksploatacji.
- Możliwość sterowania z poziomu smartfona poprzez Wi-Fi (opcjonalna).
- Automatyyczny restart.



Model			AM022KNJDEH/EU	AM028FNJDEH/EU	AM036FNJDEH/EU	AM045KNJDEH/EU	AM056FNJDEH/EU	
Zasilanie		Ø, #, V, Hz	1Ø, 2, 220-240 V, 50 Hz	1Ø, 2, 220-240 V, 50 Hz	1Ø, 2, 220-240 V, 50 Hz	1Ø, 2, 220-240 V, 50 Hz	1Ø, 2, 220-240 V, 50 Hz	
Wydajność (nominalna)	Chłodzenie	kW	2,8	2,8	3,6	4,5	5,6	
		Ogrzewanie	kW	3,2	3,2	4	5	6,3
Zasilanie	Pobór mocy (nominalny)	Chłodzenie	W	30	30	35	36	62
		Ogrzewanie	W	30	30	35	36	62
	Pobór prądu (nominalny)	Chłodzenie	A	0,25	0,25	0,29	0,30	0,49
		Ogrzewanie	A	0,25	0,25	0,29	0,30	0,49
Wentylator	Silnik	Typ	–	Turbo Fan	Turbo Fan	Turbo Fan	Turbo Fan	Turbo Fan
		Moc	W	37	37	37	37	37
		Liczba wentylatorów	szt.	1	1	1	1	1
	Przepływ powietrza	Wys./śred./nis. (UL)	m <sup>3</sup> /min	7,00/6,00/5,00	7,00/6,00/5,00	8,50/7,50/6,50	11,30/9,80/8,20	13,00/11,50/10,00
		l/s	116,67/100,00/83,33	116,67/100,00/83,33	141,67/125,00/108,33	188,33/163,33/136,67	216,67/191,67/166,67	
Połączenia rur	Rura cieczowa	Ø, mm	6,35	6,35	6,35	6,35	6,35	
		Ø, cale	1/4	1/4	1/4	1/4	1/4	
	Rura gazowa	Ø, mm	12,7	12,7	12,7	12,7	12,7	
		Ø, cale	1/2	1/2	1/2	1/2	1/2	
	Rura odprowadzająca	Ø, mm	PRZEWÓD ID 18	PRZEWÓD ID 18	PRZEWÓD ID 18	PRZEWÓD ID 18	PRZEWÓD ID 18	
Okablowanie	Przewód zasilający	mm <sup>2</sup>	1,5/2,5	1,5/2,5	1,5/2,5	1,5/2,5	1,5/2,5	
	Przewód komunikacyjny	mm <sup>2</sup>	0,75-1,50	0,75-1,50	0,75-1,50	0,75-1,50	0,75-1,50	
Czynnik chłodniczy	Typ	–	R410A (fluorowane gazy cieplarniane, GWP=2088)					
	Metoda sterowania	–	EEV W ZESTAWIE	EEV W ZESTAWIE	EEV W ZESTAWIE	EEV W ZESTAWIE	EEV W ZESTAWIE	
Głośność	Ciśnienie <sup>1</sup> (Wys./śred./nis.)	Chłodzenie	dB (A)	38/36/34	38/36/34	39/37/34	42/39/36	43/40/37
		Zasilanie	Chłodzenie	dB (A)	58	58	59	63
Wymiary	Waga netto	kg	16,0	16,0	16,0	16,0	16,0	
	Wymiary netto (szer. × wys. × gł.)	mm	720×620×199	720×620×199	720×620×199	720×620×199	720×620×199	
Filtr powietrza		–	–	Filtr o długim czasie użytkowania	Filtr o długim czasie użytkowania	–	Filtr o długim czasie użytkowania	

### Akcesoria



Sterownik dotykowy	Przewodowy sterownik zdalny	Zestaw Wi-Fi	Zewnętrzny czujnik temperatury pomieszczenia
MWR-SH11N	MWR-WG00*N	MIM-H04EN	MRW-TA

<sup>1</sup> Poziom ciśnienia akustycznego mierzono w pomieszczeniu bezchwowym. Poziom ciśnienia akustycznego jest wartością względną, która zależy od odległości i środowiska akustycznego. Poziom ciśnienia akustycznego może się różnić w zależności od warunków pracy.

# Rysunki wymiarowe

## Konsola

AM022KNJDEH/EU, AM028/036FNJDEH/EU

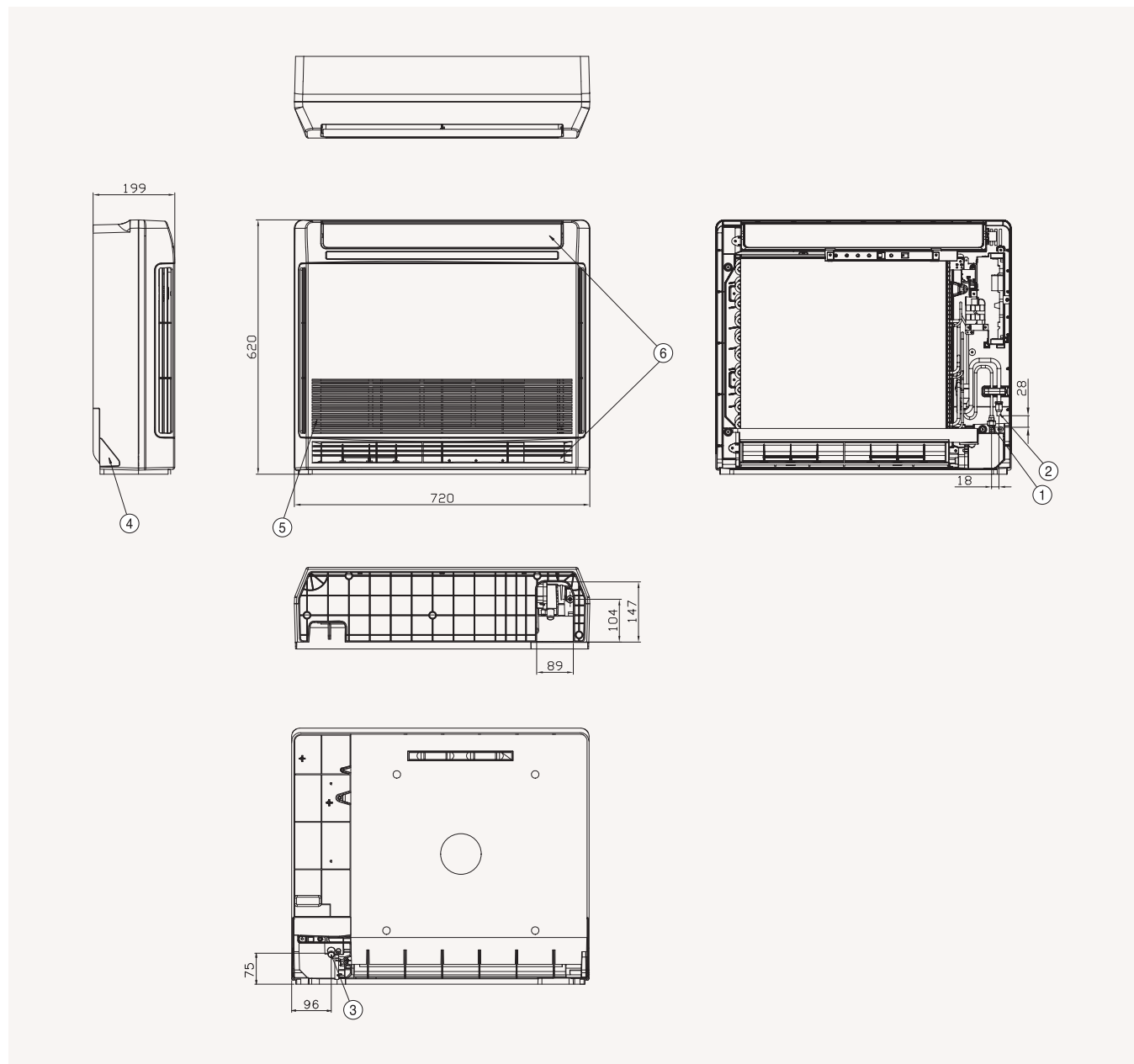

Nr	Nazwa	Opis
1	Połączenie rury ciecowej	Kielich $\phi 6,35$
2	Połączenie rury gazowej	Kielich $\phi 12,70$
3	Podłączenie rury odprowadzającej	Przewód ID 18
4	Kanał kabli zasilających/komunikacyjnych	
5	Kratka wlotu powietrza	
6	Żaluzja wylotu powietrza	

# Rysunki wymiarowe

## Konsola

AM045KNJDEH/EU, AM056FNJDEH/EU

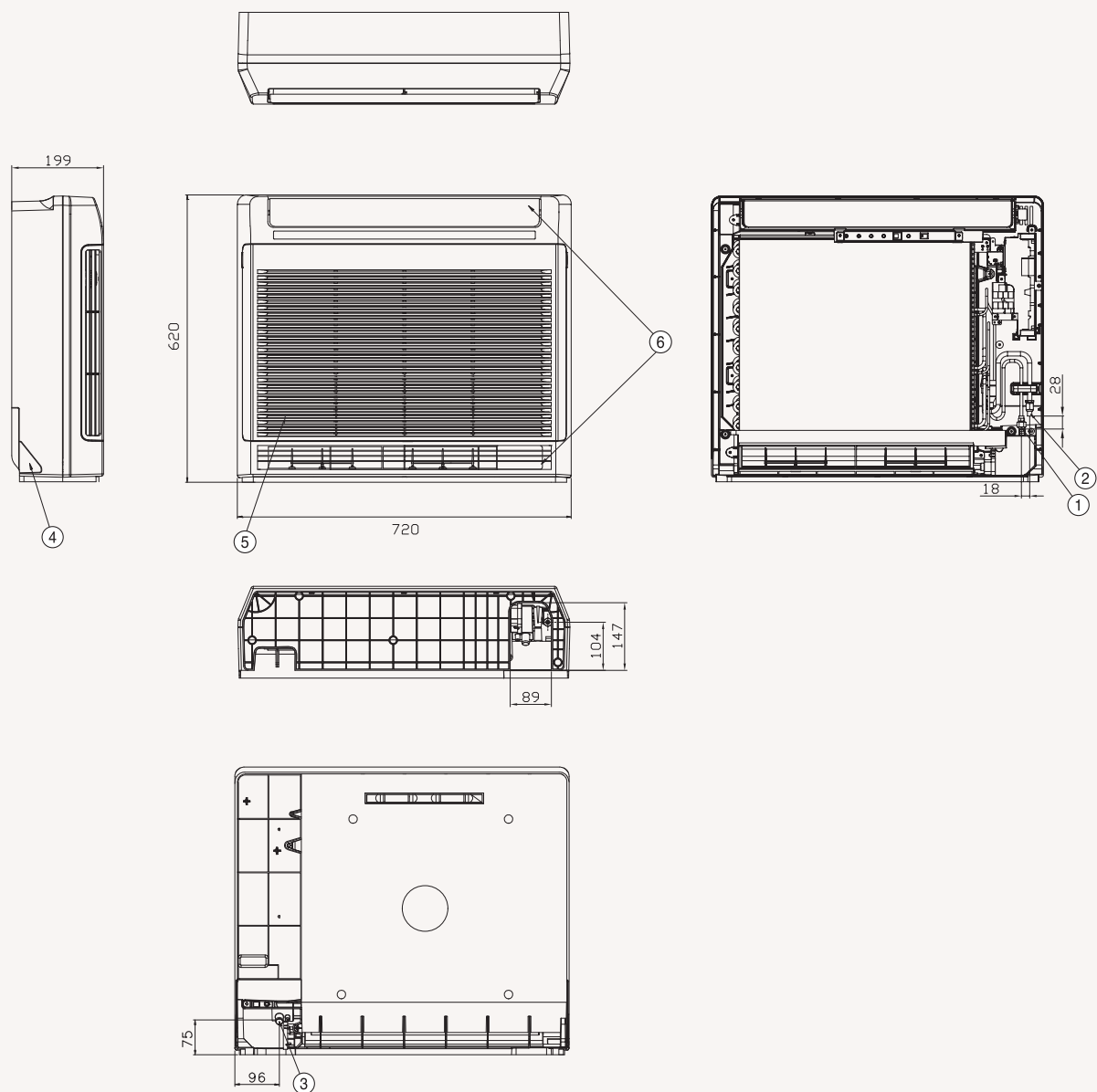

Nr	Nazwa	Opis
1	Połączenie rury cieczowej	Kielich $\varnothing 6,35$
2	Połączenie rury gazowej	Kielich $\varnothing 12,70$
3	Podłączenie rury odprowadzającej	Przewód ID 18
4	Kanał kabli zasilających/komunikacyjnych	
5	Kratka wlotu powietrza	
6	Żaluzja wylotu powietrza	





# Specyfikacje

## Klimatyzator przypodłogowy/podsufitowy

- Opcjonalna instalacja pionowa lub pozioma.
- Dostarczanie powietrza za pomocą jednej regulowanej topatki.
- Mniejszy hałas dzięki sterowanemu zdalnie EEV.
- Wentylator Sirocco napędzany bezpośrednio przez jeden silnik.
- Dołączony jest stały filtr zmywalny o długiej żywotności HD 40.
- Możliwość sterowania z poziomu smartfona poprzez Wi-Fi (opcjonalna).



Model			AM056FNCDEH/EU	AM071FNCDEH/EU	
Zasilanie		ø, #, V, Hz	1ø, 2, 220-240 V, 50 Hz	1ø, 2, 220-240 V, 50 Hz	
Wydajność	Wydajność (nominalna)	Chłodzenie	5,6	7,1	
		Ogrzewanie	6,3	8,0	
Zasilanie	Pobór mocy (nominalny)	Chłodzenie	72	80	
		Ogrzewanie	72	77	
	Pobór prądu (nominalny)	Chłodzenie	0,33	0,35	
		Ogrzewanie	0,28	0,29	
Wentylator	Silnik	Typ	Wentylator Sirocco	Wentylator Sirocco	
		Moc	60	120	
		Liczba wentylatorów	1	1	
	Przepływ powietrza	Wys./śred./nis. (UL)	m <sup>3</sup> /min l/s	14,00/13,00/12,00 233,33/216,67/200,00	18,00/16,50/15,00 300,00/275,00/250,00
Połączenia rur	Rura cieczowa	ø, mm	6,35	9,52	
		ø, cale	1/4	3/8	
	Rura gazowa	ø, mm	12,70	15,88	
		ø, cale	1/2	5/8	
Rura odprowadzająca	ø, mm	PRZEWÓD ID 18	PRZEWÓD ID 18		
Okablowanie	Przewód zasilający	Poniżej 20 m/powyżej 20 m	mm <sup>2</sup>	1,5/2,5	1,5/2,5
	Przewód komunikacyjny		mm <sup>2</sup>	0,75-1,50	0,75-1,50
Czynnik chłodniczy	Typ		-	R410A (fluorowane gazy cieplarniane, GWP=2088)	
	Metoda sterowania		-	BRAK EEV	BRAK EEV
Głośność	Ciśnienie akustyczne <sup>1</sup>	(Wys./śred./nis.)	dB (A)	40/37/34	44/42/40
Wymiary	Waga netto		kg	21,0	21,0
	Wymiary netto (szer. × wys. × gł.)		mm	1000×650×200	1000×650×200
Filtr powietrza			-	Filtr o długim czasie użytkowania	Filtr o długim czasie użytkowania

### Akcesoria



Sterownik dotykowy	Przewodowy sterownik zdalny	Zestaw Wi-Fi	Zewnętrzny czujnik temperatury pomieszczenia	Zestaw EEV do 1 jedn. wew.	Zestaw EEV do 2 jedn. wew.	Zestaw EEV do 3 jedn. wew.
MWR-SH11N	MWR-WG00*N	MIM-H04EN	MRW-TA	MEV-***SA	MXD-E24/32K***A	MXD-E24/32K***A

<sup>1</sup> Poziom ciśnienia akustycznego mierzono w pomieszczeniu bezekowym. Poziom ciśnienia akustycznego jest wartością względną, która zależy od odległości i środowiska akustycznego. Poziom ciśnienia akustycznego może się różnić w zależności od warunków pracy.

# Rysunki wymiarowe

## Klimatyzator przypodłogowy/podsufitowy

AM\*\*\*FNCDEH/EU

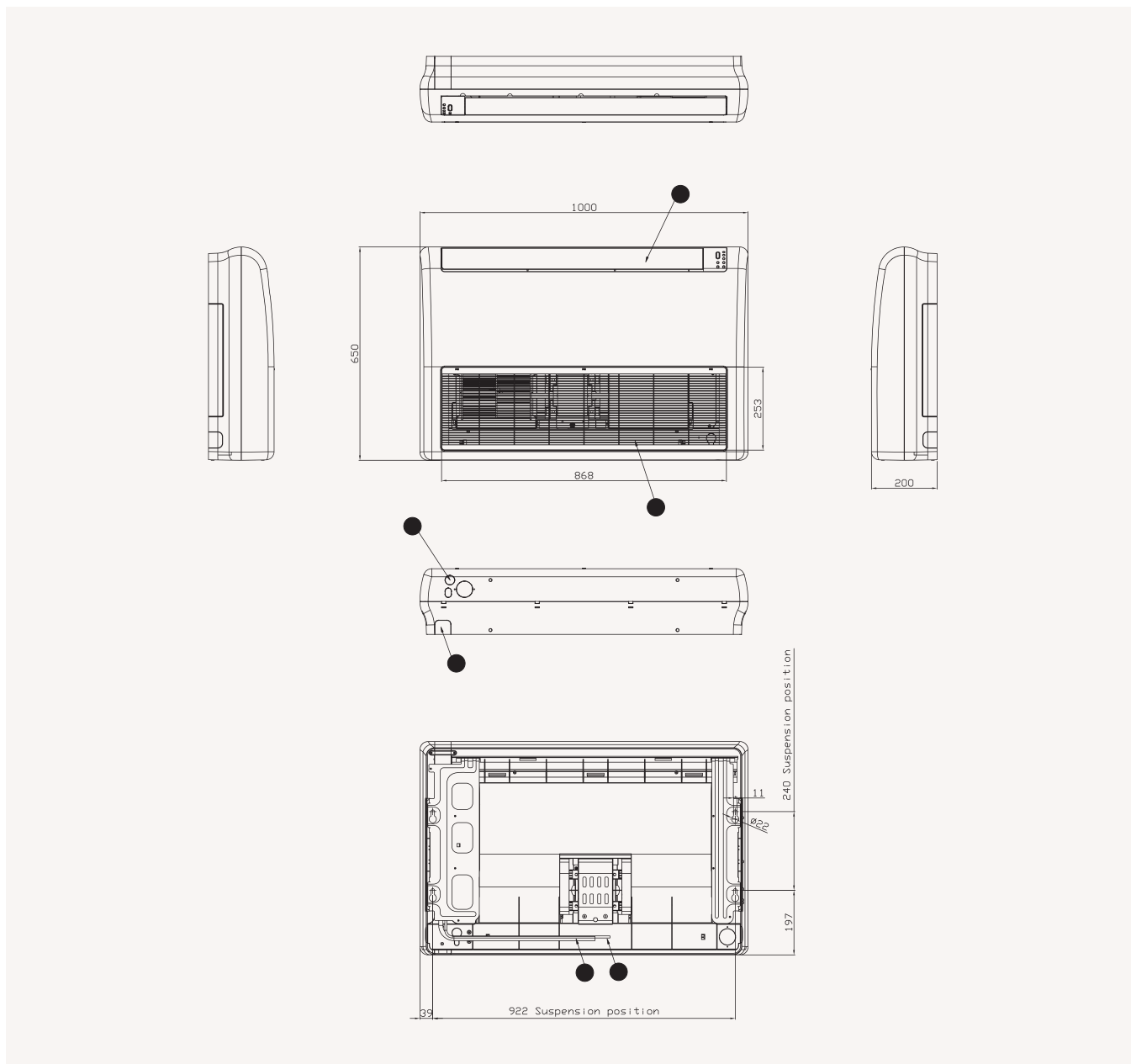

Nr	Nazwa	Opis	
		5,6 kW	7,1 kW
1	Połączenie rury cieczowej	Kielich $\phi$ 6,35	Kielich $\phi$ 9,52
2	Połączenie rury gazowej	Kielich $\phi$ 12,70	Kielich $\phi$ 15,88
3	Podłączenie rury odprowadzającej	Przewód ID 18	
4	Kanał kabli zasilających/komunikacyjnych		
5	Kratka wlotu powietrza		
6	Żaluzja wylotu powietrza		

# Specyfikacje

## Duży klimatyzator podsufitowy

- Wyłącznie instalacja pozioma.
- Dostarczanie powietrza za pomocą jednej regulowanej topatki.
- Wentylator Sirocco napędzany bezpośrednio przez jeden silnik.
- Dołączony jest stały filtr zmywalny o długiej żywotności HD 40.
- Możliwość sterowania z poziomu smartfona poprzez Wi-Fi (opcjonalna).



Model			AM112JNCDKH/EU	AM140JNCDKH/EU	
Zasilanie		ø, #, V, Hz	1ø, 2, 220-240 V, 50 Hz	1ø, 2, 220-240 V, 50 Hz	
Wydajność	Wydajność (nominalna)	Chłodzenie	kW	11,2	14,0
		Ogrzewanie	kW	12,5	16,0
Zasilanie	Pobór mocy (nominalny)	Chłodzenie	W	92,0	160,0
		Ogrzewanie	W	80,0	160,0
	Pobór prądu (nominalny)	Chłodzenie	A	0,94	1,45
		Ogrzewanie	A	0,83	1,45
Wentylator	Silnik	Typ	-	Wentylator Sirocco	Wentylator Sirocco
		Moc	W	260×1	260×1
	Przepływ powietrza	Wys./śred./nis. (UL)	m <sup>3</sup> /min	29,30/23,90/18,50	36,40/30,80/26,00
Połączenia rur	Rura cieczowa	ø, mm	9,52	9,52	
		ø, cale	3/8	3/8	
		ø, mm	15,88	15,88	
	Rura gazowa	ø, mm	15,88	15,88	
		ø, cale	5/8	5/8	
	Rura odprowadzająca	ø, mm	VP25 (śr. zewn. 25, śr. wewn. 20)	VP25 (śr. zewn. 25, śr. wewn. 20)	
Okablowanie	Przewód zasilający	Poniżej 20 m/powyżej 20 m	mm <sup>2</sup>	1,5/2,5	1,5/2,5
	Przewód komunikacyjny		mm <sup>2</sup>	0,75-1,50	0,75-1,50
Czynnik chłodniczy	Typ		-	R410A (fluorowane gazy cieplarniane, GWP=2088)	
	Metoda sterowania		-	EEV W ZESTAWIE	EEV W ZESTAWIE
Głośność	Cisnienie akustyczne <sup>1</sup>	(Wys./śred./nis.)	dB (A)	45/41/37	46/43/38
	Moc akustyczna	Chłodzenie	dB (A)	61	63
Wymiary	Waga netto		kg	33,5	42,5
	Wymiary netto (szer. × wys. × gł.)		mm	1350×235×675	1350×235×675

### Akcesoria



Sterownik dotykowy

Przewodowy sterownik zdalny

Zestaw Wi-Fi

Zewnętrzny czujnik temperatury pomieszczenia

MWR-SH11N

MWR-WG00\*N

MIM-H04EN

MRW-TA

<sup>1</sup> Poziom ciśnienia akustycznego mierzono w pomieszczeniu bezgłuchym. Poziom ciśnienia akustycznego jest wartością względną, która zależy od odległości i środowiska akustycznego. Poziom ciśnienia akustycznego może się różnić w zależności od warunków pracy.

# Rysunki wymiarowe

## Duży klimatyzator podsufitowy

AM\*\*\*JNCDKH/EU

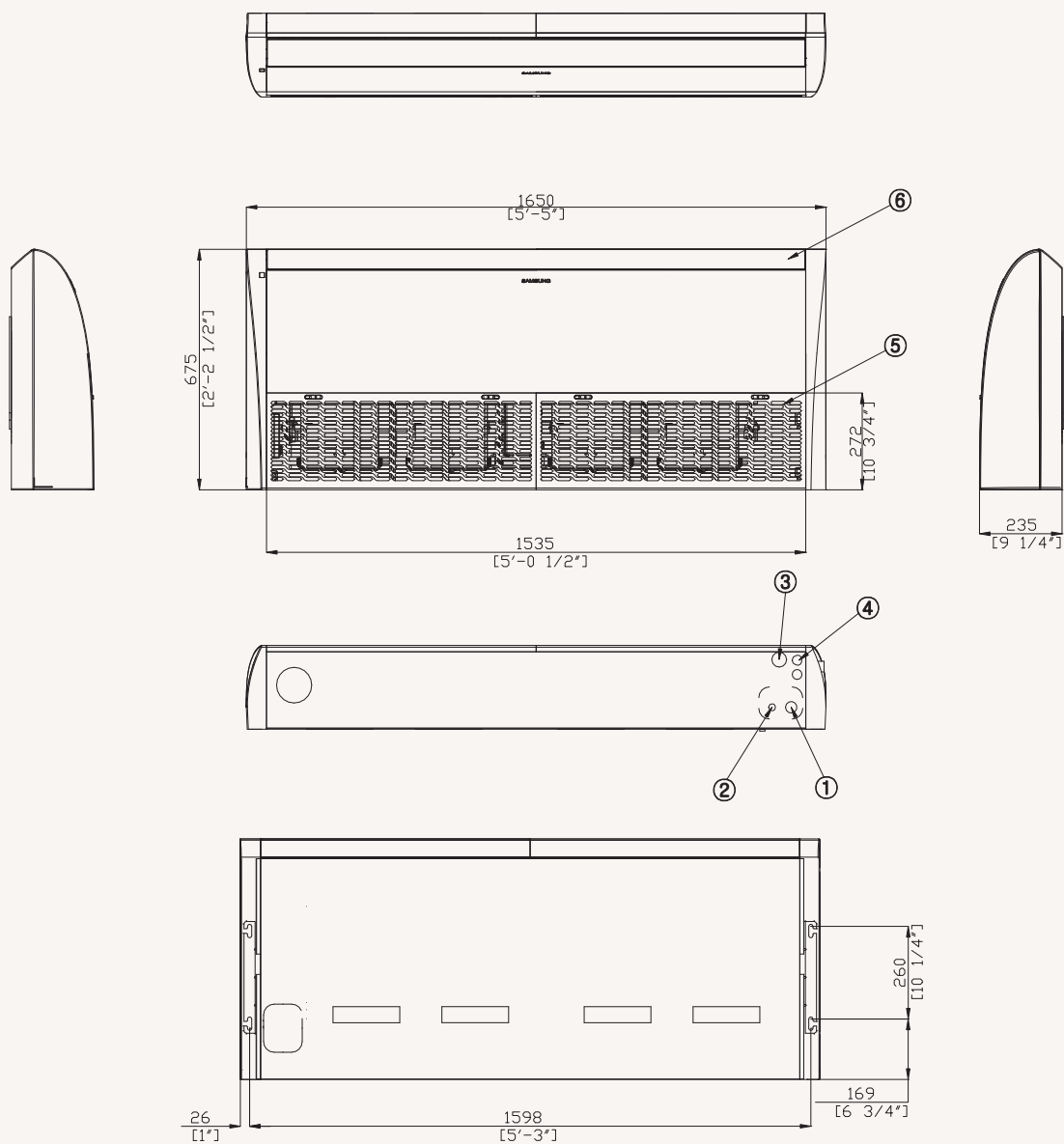

Nr	Nazwa
1	Rura chłodnicza gazowa
2	Rura chłodnicza cieczowa
3	Odprowadzenie skroplin
4	Kanał kabli zasilających/komunikacyjnych
5	Kratka wlotu powietrza
6	Kratka wylotu powietrza

# Specyfikacje

## Klimatyzator przypodłogowy do zabudowy

- Ciche działanie.
- Wentylator Sirocco napędzany bezpośrednio przez silnik inwerterowy.
- Możliwość sterowania z poziomu smartfona poprzez Wi-Fi.
- Zmywalny filtr stały o długim okresie eksploatacji.
- Automatyyczny restart.



Model			AM036NFDEH/EU	AM056NFDEH/EU	AM071FNDEH/EU	
Zasilanie		Ø, #, V, Hz	1Ø, 2, 220-240 V, 50 Hz	1Ø, 2, 220-240 V, 50 Hz	1Ø, 2, 220-240 V, 50 Hz	
Wydajność	Wydajność (nominalna)	Chłodzenie	kW	3,6	5,6	7,1
		Ogrzewanie	kW	4,0	6,3	8,0
Zasilanie	Pobór mocy (nominalny)	Chłodzenie	W	50	110	110
		Ogrzewanie	W	50	110	110
	Pobór prądu (nominalny)	Chłodzenie	A	0,24	0,53	0,53
		Ogrzewanie	A	0,24	0,53	0,53
Wentylator	Silnik	Typ	-	Wentylator Sirocco	Wentylator Sirocco	Wentylator Sirocco
	Przepływ powietrza	Wys./śred./nis. (UL)	m³/min	10,00/8,50/6,00	15,50/14,00/11,00	15,50/14,00/11,00
			l/s	166,67/141,67/100,00	258,33/233,33/183,33	258,33/233,33/183,33
Połączenia rur	Rura cieczowa	Ø, mm	6,35	9,52	9,52	
		Ø, cale	1/4	3/8	3/8	
	Rura gazowa	Ø, mm	12,70	15,88	15,88	
		Ø, cale	1/2	5/8	5/8	
	Rura odprowadzająca	Ø, mm	PRZEWÓD ID 18	PRZEWÓD ID 18	PRZEWÓD ID 18	
Okablowanie	Przewód zasilający	Poniżej 20 m/powyżej 20 m	mm²	1,5/2,5	1,5/2,5	1,5/2,5
	Przewód komunikacyjny		mm²	0,75-1,50	0,75-1,50	0,75-1,50
Czynnik chłodniczy	Typ		-	R410A (fluorowane gazy cieplarniane, GWP=2088)		
	Metoda sterowania		-	EEV W ZESTAWIE	EEV W ZESTAWIE	EEV W ZESTAWIE
Głośność	Ciśnienie akustyczne¹	(Wys./śred./nis.)	dB (A)	37/32/27	40/36/32	40/36/32
Wymiary	Waga netto		kg	23,0	28,5	28,5
	Wymiary netto (szer. × wys. × gł.)		mm	945×600×220	1225×600×220	1225×600×220
Filtr powietrza			-	Filtr o długim czasie użytkowania	Filtr o długim czasie użytkowania	Filtr o długim czasie użytkowania

### Akcesoria



Sterownik dotykowy	Przewodowy sterownik zdalny	Zestaw Wi-Fi	Zewnętrzny czujnik temperatury pomieszczenia
MWR-SH11N	MWR-WG00*N	MIM-H04EN	MRW-TA

¹ Poziom ciśnienia akustycznego mierzono w pomieszczeniu bezochowym. Poziom ciśnienia akustycznego jest wartością względną, która zależy od odległości i środowiska akustycznego. Poziom ciśnienia akustycznego może się różnić w zależności od warunków pracy.

# Rysunki wymiarowe

## Klimatyzator przypodłogowy do zabudowy

AM036/056/071FNFDEH/\*\*

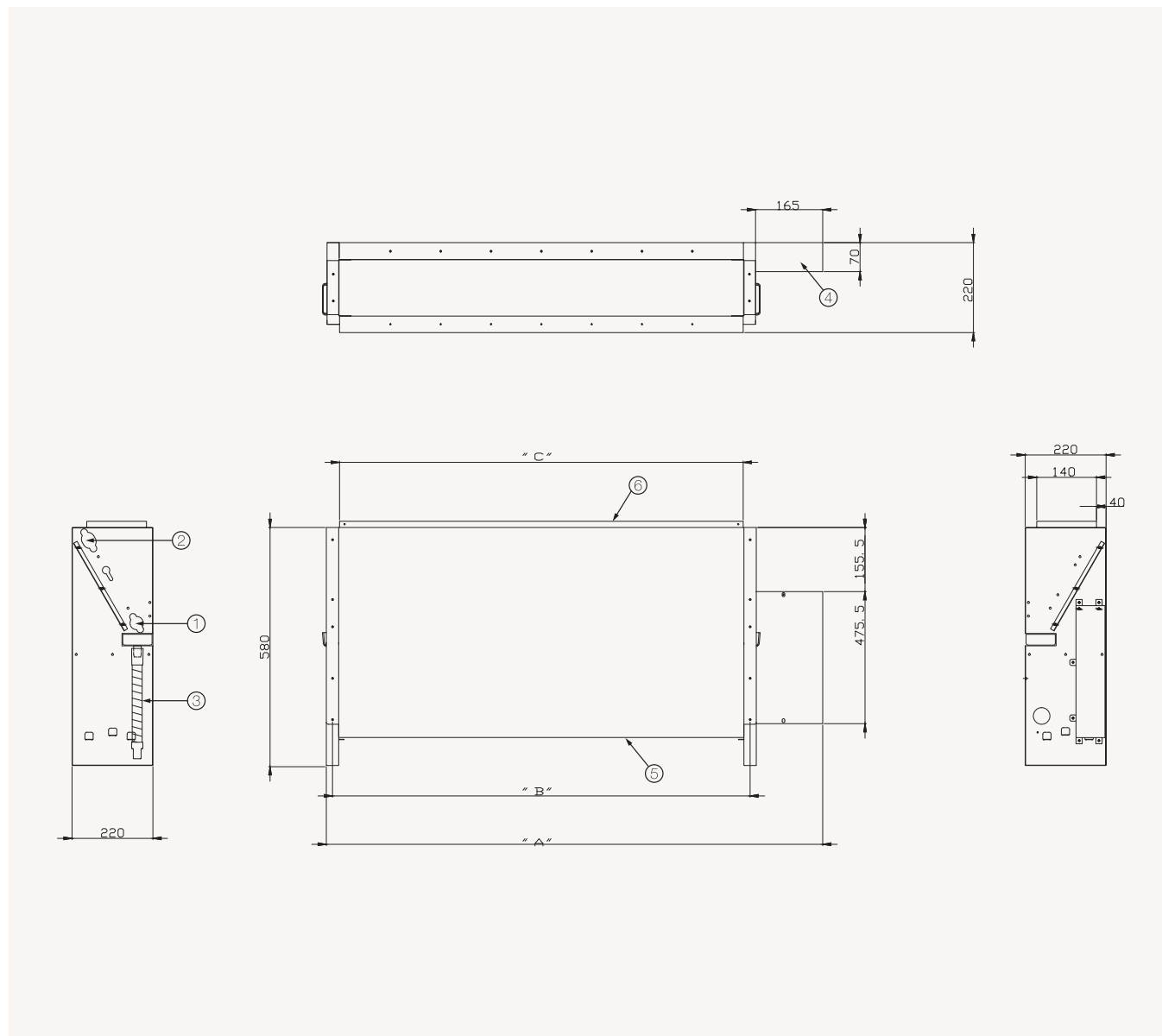

Model	A	B	C
AM036FNFDEH/EU	945	730	700
AM056/071FNFDEH/EU	1225	1010	980

Nr	Nazwa	Opis		
		3,6 kW	5,6 kW	7,1 kW
1	Połączenie rury ciecowej	Kielich $\varnothing 6,35$	Kielich $\varnothing 6,35$	Kielich $\varnothing 9,52$
2	Połączenie rury gazowej	Kielich $\varnothing 12,70$	Kielich $\varnothing 12,70$	Kielich $\varnothing 15,88$
3	Podłączenie rury odprowadzającej		Przewód ID 18	
4	Kanał kabli zasilających/komunikacyjnych			
5	Kratka wlotu powietrza			
6	Żaluzja wylotu powietrza			

# Specyfikacje

## Klimatyzator przypodłogowy do zabudowy (wysokie ciśnienie statyczne)

- Ciche działanie.
- Wentylator Sirocco napędzany bezpośrednio przez silnik inwerterowy.
- Możliwość sterowania z poziomu smartfona poprzez Wi-Fi.
- Zmywalny filtr stały o długim okresie eksploatacji.
- Automatyyczny restart.



Model			AM036MNFDEH/EU	AM056MNFDEH/EU	AM071MNFDEH/EU	
Zasilanie		ø, #, V, Hz	1ø, 2, 220-240 V, 50 Hz	1ø, 2, 220-240 V, 50 Hz	1ø, 2, 220-240 V, 50 Hz	
Wydajność	Wydajność (nominalna)	Chłodzenie	kW	3,6	5,6	7,1
		Ogrzewanie	kW	4,0	6,3	8,0
Zasilanie	Pobór mocy (nominalny)	Chłodzenie	kW	0,022	0,042	0,042
		Ogrzewanie	kW	0,022	0,042	0,042
	Pobór prądu (nominalny)	Chłodzenie	A	0,20	0,37	0,37
		Ogrzewanie	A	0,20	0,37	0,37
Wentylator	Silnik	Typ	-	Wentylator Sirocco	Wentylator Sirocco	Wentylator Sirocco
		Moc x ilość	W	100x1	100x1	100x1
	Zewnętrzne ciśnienie statyczne	Min./Stand./Maks.	mmAq	0,00/3,00/6,00	0,00/3,00/6,00	0,00/3,00/6,00
		Min./Stand./Maks.	Pa	0,00/29,40/58,90	0,00/29,40/58,90	0,00/29,40/58,90
Przepływ powietrza	(Wys./Śred./nis.)	m³/h	600/510/360	930/840/660	930/840/660	
Połączenia rur	Rura cieczowa	ø, mm	6,35	6,35	9,52	
		ø, cale	1/4	1/4	3/8	
	Rura gazowa	ø, mm	12,70	12,70	15,88	
		ø, cale	1/2	1/2	5/8	
Rura odprowadzająca	ø, mm	PRZEWÓD ID 18	PRZEWÓD ID 18	PRZEWÓD ID 18		
Okablowanie	Przewód zasilający	mm²	1,5-2,5	1,5-2,5	1,5-2,5	
	Przewód komunikacyjny	mm²	0,75-1,50	0,75-1,50	0,75-1,50	
Czynnik chłodniczy	Typ	-	R410A (fluorowane gazy cieplarniane, GWP=2088)			
	Metoda sterowania	-	EEV W ZESTAWIE	EEV W ZESTAWIE	EEV W ZESTAWIE	
Głośność	Ciężenie akustyczne¹	(Wys./Śred./nis.)	dB (A)	37/32/27	40/36/32	40/36/32
	Moc akustyczna		dB (A)	53,0	59,0	59,0
Wymiary	Waga netto		kg	22,0	27,0	27,0
	Wymiary netto (szer. x wys. x gł.)		mm	945x600x220	1225x600x220	1225x600x220
Filtr powietrza			-	Filtr o długim czasie użytkowania	Filtr o długim czasie użytkowania	Filtr o długim czasie użytkowania

### Akcesoria



Sterownik dotykowy

Przewodowy sterownik zdalny

Zestaw Wi-Fi

Zewnętrzny czujnik temperatury pomieszczenia

MWR-SH11N

MWR-WG00\*N

MIM-H04EN

MRW-TA

¹ Poziom ciśnienia akustycznego mierzono w pomieszczeniu bezekowym. Poziom ciśnienia akustycznego jest wartością względną, która zależy od odległości i środowiska akustycznego. Poziom ciśnienia akustycznego może się różnić w zależności od warunków pracy.



# Rysunki wymiarowe

Klimatyzator przypodłogowy do zabudowy (wysokie ciśnienie statyczne)

AM036/056/071MNFDEH/\*\*

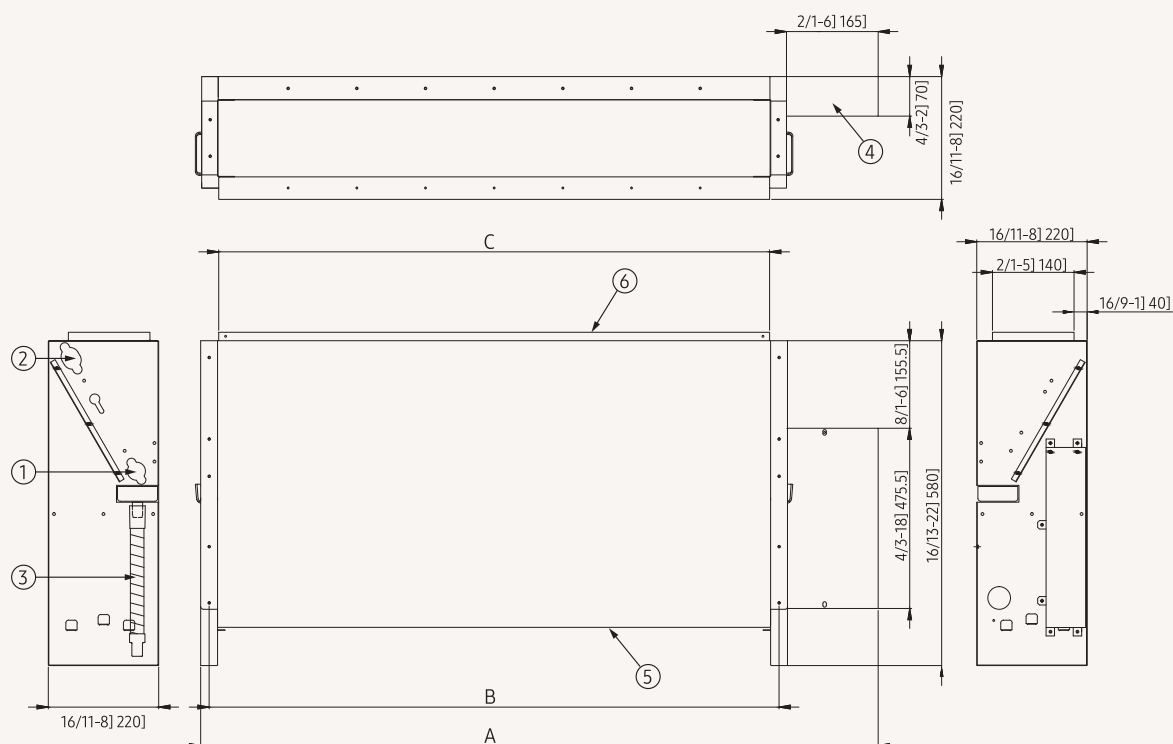

Model	A	B	C
AM036MNFDEH/EU	945	730	700
AM056/071MNFDEH/EU	1225	1010	980

Nr	Nazwa	Opis		
		3,6 kW	5,6 kW	7,1 kW
1	Połączenie rury ciecowej	Kielich $\varnothing 6,35$	Kielich $\varnothing 6,35$	Kielich $\varnothing 9,52$
2	Połączenie rury gazowej	Kielich $\varnothing 12,70$	Kielich $\varnothing 12,70$	Kielich $\varnothing 15,88$
3	Podłączenie rury odprowadzającej		Przewód ID 18	
4	Kanał kabli zasilających/komunikacyjnych			
5	Kratka wlotu powietrza			
6	Żaluzja wylotu powietrza			

# Specyfikacje

## Klimatyzator ścienny Boracay (bez EEV)

- Żaluzja z napędem silnikowym zapewnia automatyczną zmianę przepływu powietrza, kierując je w górę i w dół.
- Ręcznie regulowana łopatką pozwala użytkownikom na zmianę kierunku przepływu powietrza z boku na bok (z lewej strony na prawą).
- Funkcja Turbo zapewnia szybkie i wydajne chłodzenie.
- Wentylator poprzeczny napędzany bezpośrednio przez pojedynczy silnik.
- Zmywalny filtr wstępny.
- Czterokierunkowa taca skroplin i podłączenie łączników rurowych czynnika chłodniczego w standardzie.



Model			AM015KNTDEH/EU	AM022KNTDEH/EU	AM028KNTDEH/EU	
Zasilanie		φ, #, V, Hz	1φ, 2, 220-240 V, 50 Hz	1φ, 2, 220-240 V, 50 Hz	1φ, 2, 220-240 V, 50 Hz	
Wydajność		Chłodzenie	kW	1,5	2,2	2,8
		Ogrzewanie	kW	1,7	2,5	3,2
Zasilanie	Pobór mocy (nominalny)	Chłodzenie	W	32,0	32,0	38,0
		Ogrzewanie	W	34,0	35,0	39,0
	Pobór prądu (nominalny)	Chłodzenie	A	0,20	0,20	0,22
		Ogrzewanie	A	0,20	0,20	0,22
	MCA	A	0,3	0,3	0,4	
	MFA	A	15,0	15,0	15,0	
Wentylator	Typ	-	Wentylator poprzeczny	Wentylator poprzeczny	Wentylator poprzeczny	
	Liczba wentylatorów	szt.	1	1	1	
	Przepływ powietrza	Wys./śred./nis. (UL)	m³/min	6,2/5,7/5,1	6,6/5,7/5,1	7,0/6,2/5,5
l/s			103,3/95,0/85,0	110,0/95,0/85,0	116,7/103,3/91,7	
Silnik wentylatora	Typ	-	SSR Feedback	SSR Feedback	SSR Feedback	
	Moc × ilość	W	19×1	19×1	19×1	
Połączenia rur	Rura cieczowa	φ, mm	6,35	6,35	6,35	
		φ, cale	1/4	1/4	1/4	
	Rura gazowa	φ, mm	12,7	12,7	12,7	
		φ, cale	1/2	1/2	1/2	
	Rura odprowadzająca	φ, mm	PRZEWÓD ID 18	PRZEWÓD ID 18	PRZEWÓD ID 18	
Okablowanie	Przewód zasilający	Minimum	mm²	1,5	1,5	
	Do połączenia z jednostką wewnętrzną	Minimum	mm²	0,75	0,75	
		Uwaga	-	F1, F2	F1, F2	
Czynnik chłodniczy	Typ	-	R410A (fluorowane gazy cieplarniane, GWP=2088)			
	Metoda sterowania	-	BRAK EEV	BRAK EEV	BRAK EEV	
Głośność	Cisnienie akustyczne <sup>1</sup>	Wys./śred./nis.	dB (A)	30/28/25	31/28/25	31/29/26
	Moc akustyczna	Chłodzenie	dB (A)	47	48	48
Wymiary	Waga netto		kg	8,0	8,0	8,5
	Wymiary netto (szer. × wys. × gł.)		mm	820×285×227	820×285×227	820×285×227
Filtr powietrza				Filtr wstępny	Filtr wstępny	Filtr wstępny

### Akcesoria



Bezprzewodowy sterownik zdalny	Sterownik dotykowy	Przewodowy sterownik zdalny	Zestaw Wi-Fi	Zewnętrzny czujnik temperatury pomieszczenia	Zestaw EEV do 1 jedn. wew.	Zestaw EEV do 2 jedn. wew.	Zestaw EEV do 3 jedn. wew.
AR-EH03E	MWR-SH11N	MWR-WG00*N	MIM-H04EN	MRW-TA	MEV-***SA	MXD-E24/32K***A	MXD-E24/32K***A

<sup>1</sup> Poziom ciśnienia akustycznego mierzono w pomieszczeniu bezochowym. Poziom ciśnienia akustycznego jest wartością względną, która zależy od odległości i środowiska akustycznego. Poziom ciśnienia akustycznego może się różnić w zależności od warunków pracy.



AM036KNTDEH/EU	AM045KNTDEH/EU	AM056KNTDEH/EU	AM071KNTDEH/EU
1ø, 2, 220-240 V, 50 Hz	1ø, 2, 220-240 V, 50 Hz	1ø, 2, 220-240 V, 50 Hz	1ø, 2, 220-240 V, 50 Hz
3,6	4,5	5,6	6,8
4,0	5,0	6,3	7,0
42,0	47,0	48,0	51,0
42,0	47,0	48,0	53,0
0,23	0,27	0,27	0,28
0,23	0,27	0,27	0,28
0,4	0,4	0,4	0,4
15,0	15,0	15,0	15,0
Wentylator poprzeczny	Wentylator poprzeczny	Wentylator poprzeczny	Wentylator poprzeczny
1	1	1	1
8,5/7,5/6,6	13,9/12,4/11,2	14,4/12,9/11,2	15,7/14,1/12,9
141,7/125,0/110,0	231,7/206,7/186,7	240,0/215,0/186,7	261,7/235,0/215,0
SSR Feedback	SSR Feedback	SSR Feedback	SSR Feedback
19×1	28×1	28×1	28×1
6,35	6,35	6,35	9,52
1/4	1/4	1/4	3/8
12,7	6,35	6,35	9,52
1/2	1/2	1/2	5/8
PRZEWÓD ID 18	PRZEWÓD ID 18	PRZEWÓD ID 18	PRZEWÓD ID 18
1,5	1,5	1,5	1,5
0,75	0,75	0,75	0,75
F1, F2	F1, F2	F1, F2	F1, F2
R410A (fluorowane gazy cieplarniane, GWP=2088)			
BRAK EEV	BRAK EEV	BRAK EEV	BRAK EEV
36/33/29	38/35/33	39/36/33	40/38/35
51	53	53	55
8,5	12,0	12,0	12,0
820×285×227	1065×298×243	1065×298×243	1065×298×243
Filtr wstępny	Filtr wstępny	Filtr wstępny	Filtr wstępny

# Rysunki wymiarowe

## Klimatyzator ścienny Boracay (bez EEV)

AM015/022/028/036KNTD\*\*\*\*

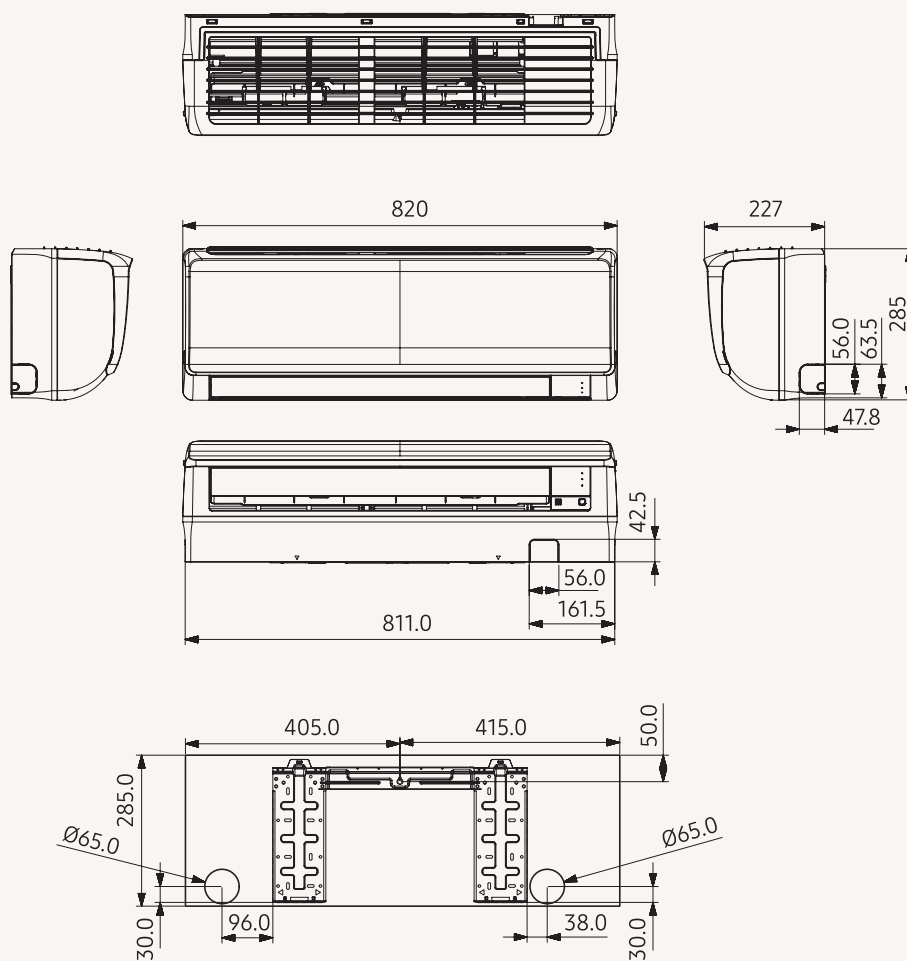

Nr	Nazwa	Opis
1	Połączenie rury cieczowej	$\varnothing 6,35$ (1/4)
2	Połączenie rury gazowej	$\varnothing 12,70$ (1/2)
3	Podłączenie rury odprowadzającej	PRZEWÓD ID 18
4	Kanał kabli zasilających/komunikacyjnych	-

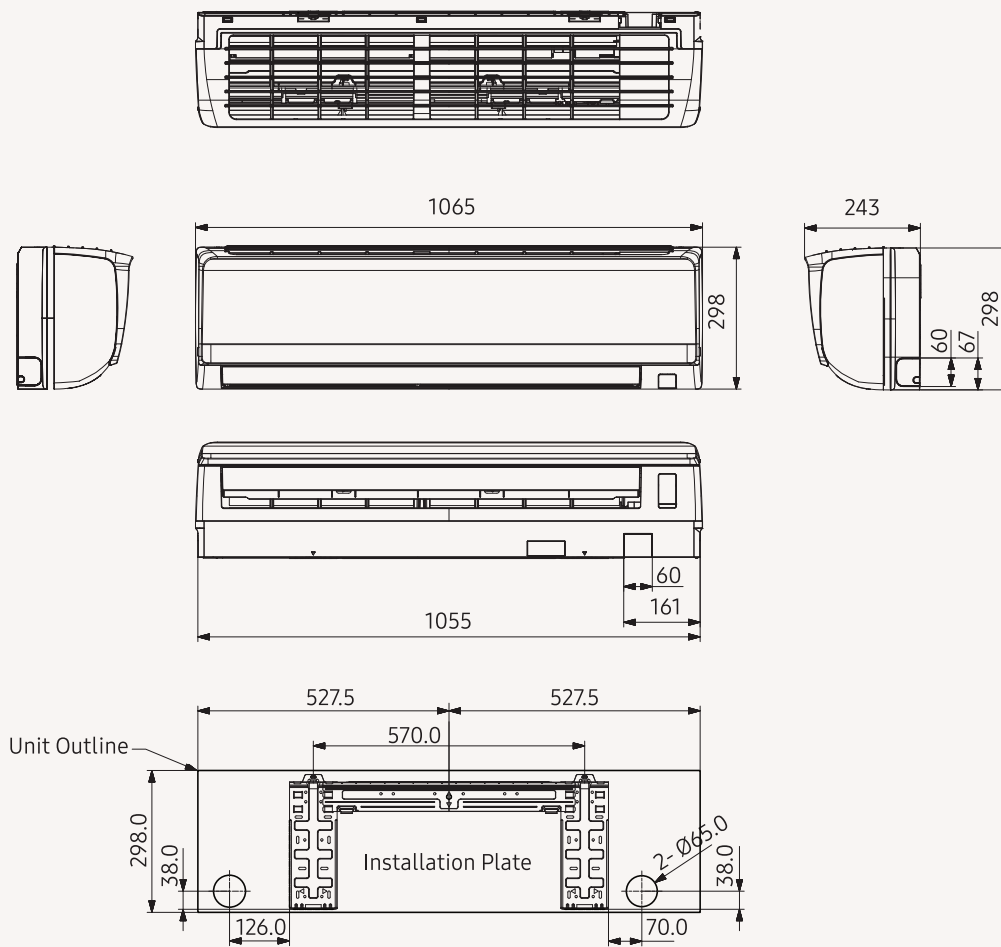

Nr	Nazwa	Opis
1	Połączenie rury cieczowej	$\varnothing 6,35$ (1/4)
2	Połączenie rury gazowej	$\varnothing 12,70$ (1/2)
3	Podłączenie rury odprowadzającej	PRZEWÓD ID 18
4	Kanał kabli zasilających/komunikacyjnych	-

# Specyfikacje

## Klimatyzator ścienny Boracay (z EEV)

- Żaluzja z napędem silnikowym zapewnia automatyczną zmianę przepływu powietrza, kierując je w górę i w dół.
- Ręcznie regulowana łopatka pozwala użytkownikom na zmianę kierunku przepływu powietrza z boku na bok (z lewej strony na prawą).
- Funkcja Turbo zapewnia szybkie i wydajne chłodzenie.
- Wentylator poprzeczny napędzany bezpośrednio przez pojedynczy silnik.
- Zmywalny filtr wstępny.
- Czterokierunkowa taca skroplin i podłączenie łączników rurowych czynnika chłodniczego w standardzie.



Model			AM015KNQDEH/EU	AM022KNQDEH/EU	AM028KNQDEH/EU
Zasilanie		φ, #, V, Hz	1φ, 2, 220-240 V, 50 Hz	1φ, 2, 220-240 V, 50 Hz	1φ, 2, 220-240 V, 50 Hz
Wydajność		Chłodzenie kW	1,5	2,2	2,8
		Ogrzewanie kW	1,7	2,5	3,2
Zasilanie	Pobór mocy (nominalny)	Chłodzenie W	32,0	32,0	38,0
		Ogrzewanie W	34,0	35,0	39,0
	Pobór prądu (nominalny)	Chłodzenie A	0,20	0,20	0,22
		Ogrzewanie A	0,20	0,20	0,22
	MCA	A	0,3	0,3	0,4
	MFA	A	15,0	15,0	15,0
Wentylator	Typ	-	Wentylator poprzeczny	Wentylator poprzeczny	Wentylator poprzeczny
	Liczba wentylatorów	szt.	1	1	1
	Przepływ powietrza	Wys./śred./nis. (UL)	m <sup>3</sup> /min	6,2/5,7/5,1	6,6/5,7/5,1
		l/s	103,3/95,0/85,0	110,0/95,0/85,0	116,7/103,3/91,7
Silnik wentylatora	Typ	-	SSR Feedback	SSR Feedback	SSR Feedback
	Moc × ilość	W	19×1	19×1	19×1
Połączenia rur	Rura cieczowa	φ, mm	6,35	6,35	6,35
		φ, cale	1/4	1/4	1/4
	Rura gazowa	φ, mm	12,7	12,7	12,7
		φ, cale	1/2	1/2	1/2
	Rura odprowadzająca	φ, mm	PRZEWÓD ID 18	PRZEWÓD ID 18	PRZEWÓD ID 18
	Izolacja ciepła	-	Rury cieczowe i gazowe	Rury cieczowe i gazowe	Rury cieczowe i gazowe
Okablowanie	Przewód zasilający	Minimum mm <sup>2</sup>	1,5	1,5	1,5
	Do połączenia z jednostką wewnętrzną	Minimum mm <sup>2</sup>	0,75	0,75	0,75
	Uwaga	-	F1, F2	F1, F2	F1, F2
Czynnik chłodniczy	Typ	-	R410A (fluorowane gazy cieplarniane, GWP=2088)		
	Metoda sterowania	-	EEV W ZESTAWIE	EEV W ZESTAWIE	EEV W ZESTAWIE
Głośność	Cisnienie akustyczne <sup>1</sup>	Wys./śred./nis. dB (A)	30/28/25	31/28/25	31/29/26
	Moc akustyczna	Chłodzenie dB (A)	47	48	48
Wymiary	Waga netto	kg	8,5	8,5	9,0
	Wymiary netto (szer. × wys. × gł.)	mm	820×285×227	820×285×227	820×285×227
Filtr powietrza			Filtr wstępny	Filtr wstępny	Filtr wstępny

### Akcesoria



Bezprzewodowy sterownik zdalny	Sterownik dotykowy	Przewodowy sterownik zdalny	Zestaw Wi-Fi	Zewnętrzny czujnik temperatury pomieszczenia
AR-EH03E	MWR-SH11N	MWR-WG00*N	MIM-H04EN	MRW-TA

<sup>1</sup> Poziom ciśnienia akustycznego mierzono w pomieszczeniu bezgłuchym. Poziom ciśnienia akustycznego jest wartością względną, która zależy od odległości i środowiska akustycznego. Poziom ciśnienia akustycznego może się różnić w zależności od warunków pracy.



AM036KNQDEH/EU	AM045KNQDEH/EU	AM056KNQDEH/EU	AM071KNQDEH/EU
1ø, 2, 220-240 V, 50 Hz	1ø, 2, 220-240 V, 50 Hz	1ø, 2, 220-240 V, 50 Hz	1ø, 2, 220-240 V, 50 Hz
3,6	4,5	5,6	6,8
4,0	5,0	6,3	7,0
42,0	47,0	48,0	51,0
42,0	47,0	48,0	53,0
0,23	0,27	0,27	0,28
0,23	0,27	0,27	0,28
0,4	0,4	0,4	0,4
15,0	15,0	15,0	15,0
Wentylator poprzeczny	Wentylator poprzeczny	Wentylator poprzeczny	Wentylator poprzeczny
1	1	1	1
8,5/7,5/6,6	13,9/12,4/11,2	14,4/12,9/11,2	15,7/14,1/12,9
141,7/125,0/110,0	231,7/206,7/186,7	240,0/215,0/186,7	261,7/235,0/215,0
SSR Feedback	SSR Feedback	SSR Feedback	SSR Feedback
19x1	28x1	28x1	28x1
6,35	6,35	6,35	9,52
1/4	1/4	1/4	3/8
12,7	12,7	12,7	15,88
1/2	1/2	1/2	5/8
PRZEWÓD ID 18	PRZEWÓD ID 18	PRZEWÓD ID 18	PRZEWÓD ID 18
Rury cieczowe i gazowe	Rury cieczowe i gazowe	Rury cieczowe i gazowe	Rury cieczowe i gazowe
1,5	1,5	1,5	1,5
0,75	0,75	0,75	0,75
F1, F2	F1, F2	F1, F2	F1, F2
R410A (fluorowane gazy cieplarniane, GWP=2088)			
EEV W ZESTAWIE	EEV W ZESTAWIE	EEV W ZESTAWIE	EEV W ZESTAWIE
36/33/29	38/35/33	39/36/33	40/38/35
51	53	53	55
9,0	12,5	12,5	12,5
820x285x227	1065x298x243	1065x298x243	1065x298x243
Filtr wstępny	Filtr wstępny	Filtr wstępny	Filtr wstępny

# Rysunki wymiarowe

## Klimatyzator ścienny Boracay (z EEV)

AM015/022/028/036KNQD\*\*\*\*

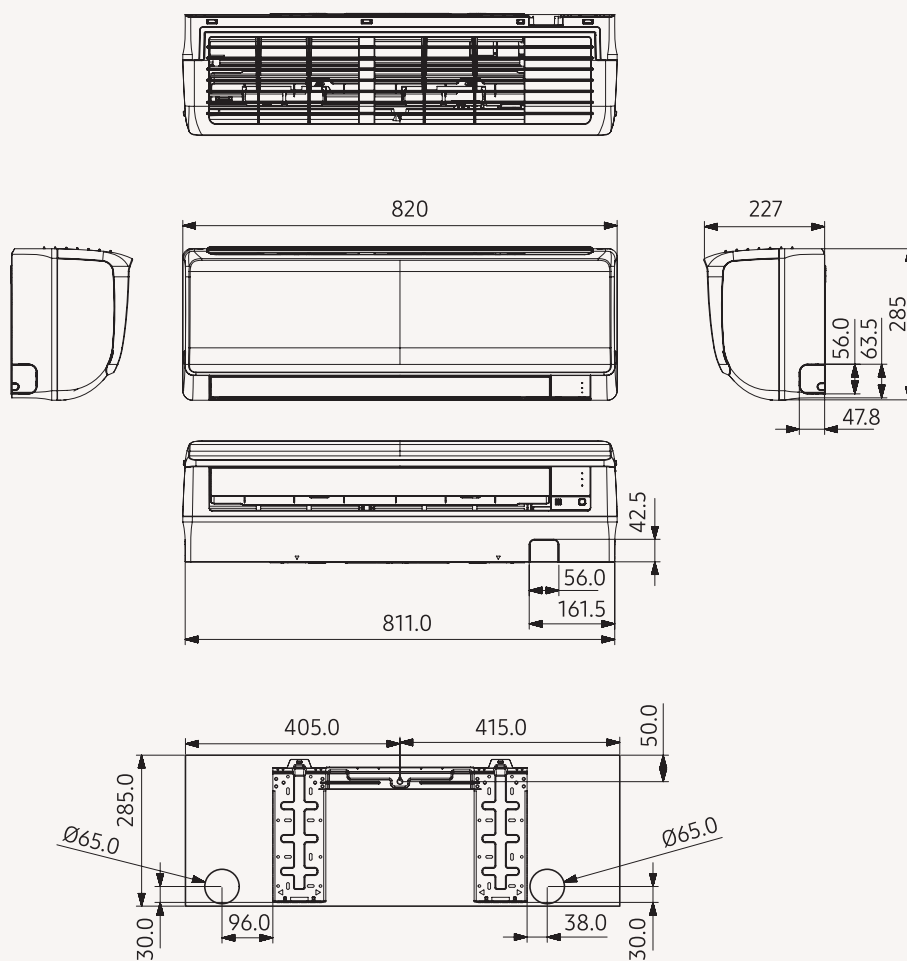

Nr	Nazwa	Opis
1	Połączenie rury cieczowej	$\varnothing 6,35$ (1/4)
2	Połączenie rury gazowej	$\varnothing 12,70$ (1/2)
3	Podłączenie rury odprowadzającej	PRZEWÓD ID 18
4	Kanał kabli zasilających/komunikacyjnych	-



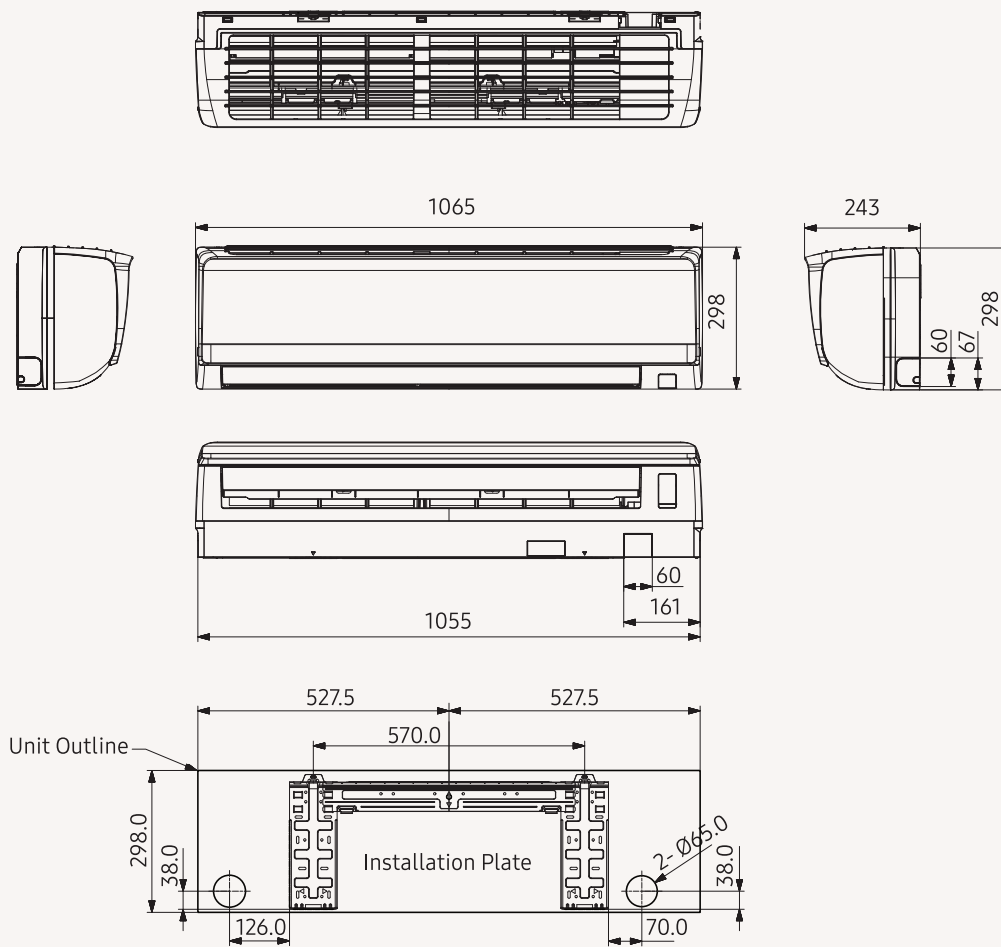

Nr	Nazwa	Opis
1	Połączenie rury cieczowej	$\varnothing 6,35$ (1/4)
2	Połączenie rury gazowej	$\varnothing 12,70$ (1/2)
3	Podłączenie rury odprowadzającej	PRZEWÓD ID 18
4	Kanał kabli zasilających/komunikacyjnych	-

# Specyfikacje

## Klimatyzator ścienny WindFree™ Deluxe (z EEV)

- Chłodzenie 3-etapowe: Tryb Fast Cooling, usuwania wilgoci i WindFree™ Cooling.
- Sterowanie przez Wi-Fi za pomocą aplikacji SmartThings i sterowanie głosowe Bixby.
- Wyposażone w filtr Easy Plus.



			AM015TNVDKH/EU	AM022TNVDKH/EU	AM028TNVDKH/EU	
Zasilanie		ø, #, V, Hz	1ø, 2, 220~240 V, 50/60 Hz	1ø, 2, 220~240 V, 50/60 Hz	1ø, 2, 220~240 V, 50/60 Hz	
Wydajność	Wydajność (nominalna)	Chłodzenie	kW	1,5	2,2	2,8
		Ogrzewanie	kW	1,7	2,5	3,2
Zasilanie	Wydajność (nominalna)	Chłodzenie	W	20	24	30
		Ogrzewanie	W	20	24	30
	Pobór prądu (nominalny)	Chłodzenie	A	0,13	0,16	0,20
		Ogrzewanie	A	0,13	0,16	0,20
	MCA	A	0,2	0,2	0,3	
	MFA	A	15	15	15	
Wentylator	Silnik	Typ	-	Wentylator poprzeczny	Wentylator poprzeczny	Wentylator poprzeczny
		Moc	W	27×1	27×1	27×1
	Przepływ powietrza	Wys./śred./nis. (UL)	m³/min	4,9/4,5/4,1	5,7/5,0/4,5	8,5/7,7/6,9
l/s			81,7/75,0/68,3	95,0/83,3/75,0	141,7/128,3/115,0	
Połączenia rur	Rura cieczowa	ø, mm	6,35	6,35	6,35	
		ø, cale	1/4	1/4	1/4	
	Rura gazowa	ø, mm	12,70	12,70	12,70	
		ø, cale	1/2	1/2	1/2	
Rura odprowadzająca	ø, mm	PRZEWÓD ID 18	PRZEWÓD ID 18	PRZEWÓD ID 18		
Okablowanie	Przewód zasilający	mm²	1,5/2,5	1,5/2,5	1,5/2,5	
	Przewód komunikacyjny	mm²	0,75~1,50	0,75~1,50	0,75~1,50	
	Uwaga	-	F1, F2	F1, F2	F1, F2	
Czynnik chłodniczy	Typ	-	R410A (fluorowane gazy cieplarniane, GWP=2088)			
	Metoda sterowania	-	EEV W ZESTAWIE	EEV W ZESTAWIE	EEV W ZESTAWIE	
Głośność	Ciśnienie akustyczne¹ (Wys./śred./nis.)	dB (A)	31/30/27/26 (WindFree™)	34/32/30/27 (WindFree™)	34/33/32/26 (WindFree™)	
	Moc akustyczna	Chłodzenie	dB (A)	50	51	52
Wymiary	Waga netto	kg	9,0	9,0	9,5	
	Wymiary netto (szer. × wys. × gł.)	mm	820×299×215	820×299×215	820×299×215	
Filtr powietrza		-	Filtr Easy Plus	Filtr o długim czasie użytkowania	Filtr o długim czasie użytkowania	

### Akcesoria



Bezprzewodowy sterownik zdalny	Sterownik dotykowy	Przewodowy sterownik zdalny	Zestaw Wi-Fi
AR-EH03E	MWR-SH11N	MWR-WG00*N	MIM-H04EN

¹ Poziom ciśnienia akustycznego mierzono w pomieszczeniu bezgłuchym. Poziom ciśnienia akustycznego jest wartością względną, która zależy od odległości i środowiska akustycznego. Poziom ciśnienia akustycznego może się różnić w zależności od warunków pracy.



AM036TNVDKH/EU	AM045TNVDKH/EU	AM056TNVDKH/EU	AM071TNVDKH/EU	AM082TNVDKH/EU
1ø, 2, 220-240 V, 50/60 Hz	1ø, 2, 220-240 V, 50/60 Hz	1ø, 2, 220-240 V, 50/60 Hz	1ø, 2, 220-240 V, 50/60 Hz	1ø, 2, 220-240 V, 50/60 Hz
3,6	4,5	5,6	6,8	8,2
4,0	5,0	6,3	7,0	8,5
37	40	52	60	65
37	40	52	60	65
0,25	0,27	0,35	0,40	0,43
0,25	0,27	0,35	0,40	0,43
0,3	0,3	0,4	0,5	0,5
15	15	15	15	15
Wentylator poprzeczny	Wentylator poprzeczny	Wentylator poprzeczny	Wentylator poprzeczny	Wentylator poprzeczny
27×1	27×1	27×1	27×1	27×1
10,3/9,1/8,3	12,5/11,4/10,5	15,7/13,8/12,0	16,8/15,0/13,2	17,5/15,6/13,8
171,7/151,7/138,3	208,3/190,0/175,0	261,7/230,0/200,0	280,0/250,0/220,0	291,7/260,0/230,0
6,35	6,35	6,35	9,52	9,52
1/4	1/4	1/4	3/8	3/8
12,70	12,70	12,70	15,88	15,88
1/2	1/2	1/2	5/8	5/8
PRZEWÓD ID 18	PRZEWÓD ID 18	PRZEWÓD ID 18	PRZEWÓD ID 18	PRZEWÓD ID 18
1,5/2,5	1,5/2,5	1,5/2,5	1,5/2,5	1,5/2,5
0,75-1,50	0,75-1,50	0,75-1,50	0,75-1,50	0,75-1,50
F1, F2	F1, F2	F1, F2	F1, F2	F1, F2
R410A (fluorowane gazy cieplarniane, GWP=2088)				
EEV W ZESTAWIE	EEV W ZESTAWIE	EEV W ZESTAWIE	EEV W ZESTAWIE	EEV W ZESTAWIE
40/36/34/26 (WindFree™)	37/34/33/29 (WindFree™)	40/37/34/29 (WindFree™)	43/40/37/29 (WindFree™)	46/45/43/30 (WindFree™)
56	55	58	62	64
9,5	12,0	12,0	12,0	13,0
820×299×215	1055×299×215	1055×299×215	1055×299×215	1055×299×215
Filtr o długim czasie użytkowania	Filtr o długim czasie użytkowania	Filtr o długim czasie użytkowania	Filtr o długim czasie użytkowania	Filtr o długim czasie użytkowania

# Rysunki wymiarowe

## Klimatyzator ścienny WindFree™ Deluxe (z EEV)

AM015TNVDKH/EU, AM022TNVDKH/EU, AM028TNVDKH/EU, AM036TNVDKH/EU

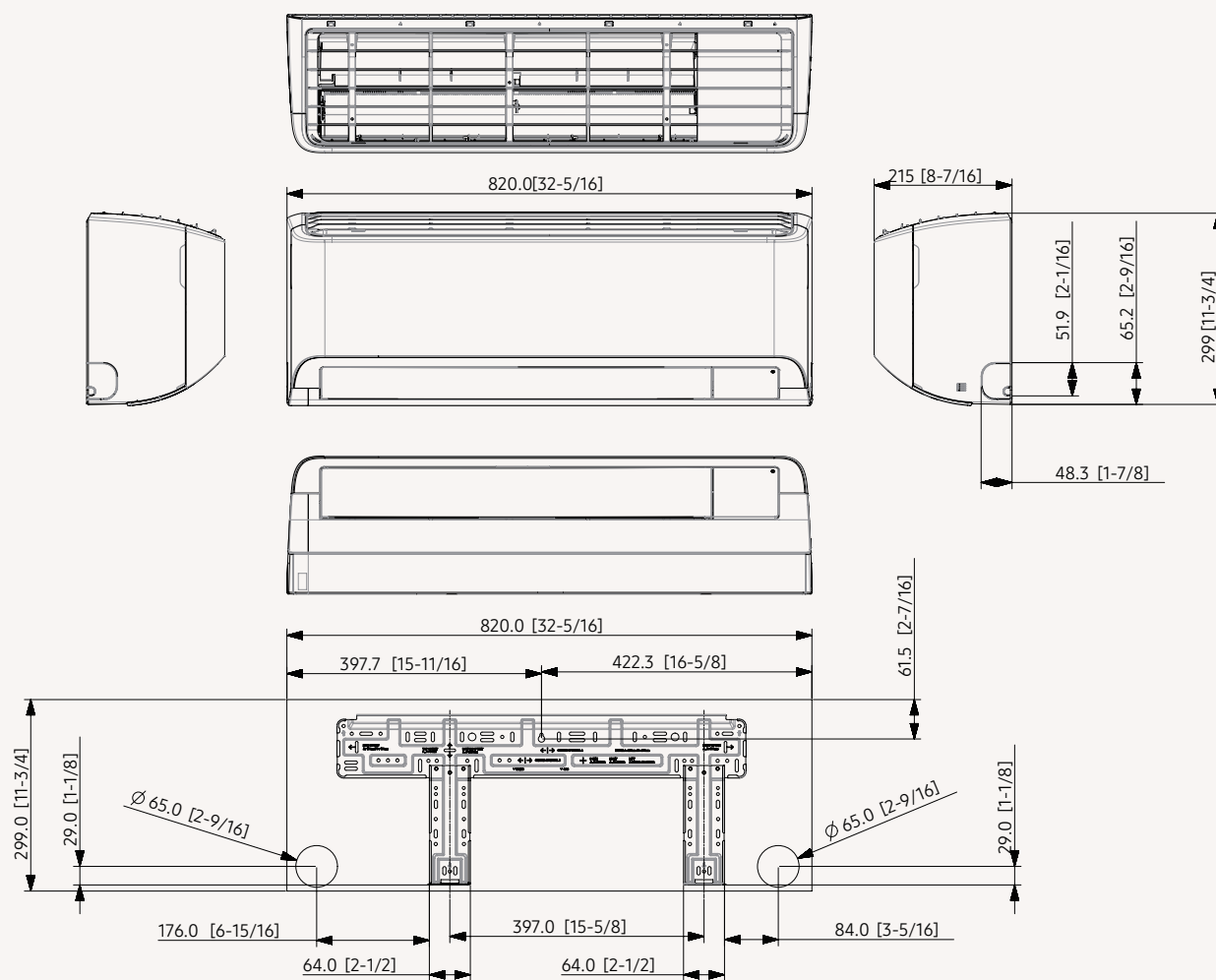

Nr	Nazwa	Opis
1	Rura chłodnicza gazowa	Kielich $\phi 12,70$ (1/2)
2	Rura chłodnicza cieczowa	Kielich $\phi 6,35$ (1/4)
3	Podłączenie rury odprowadzającej	Przewód ID 18

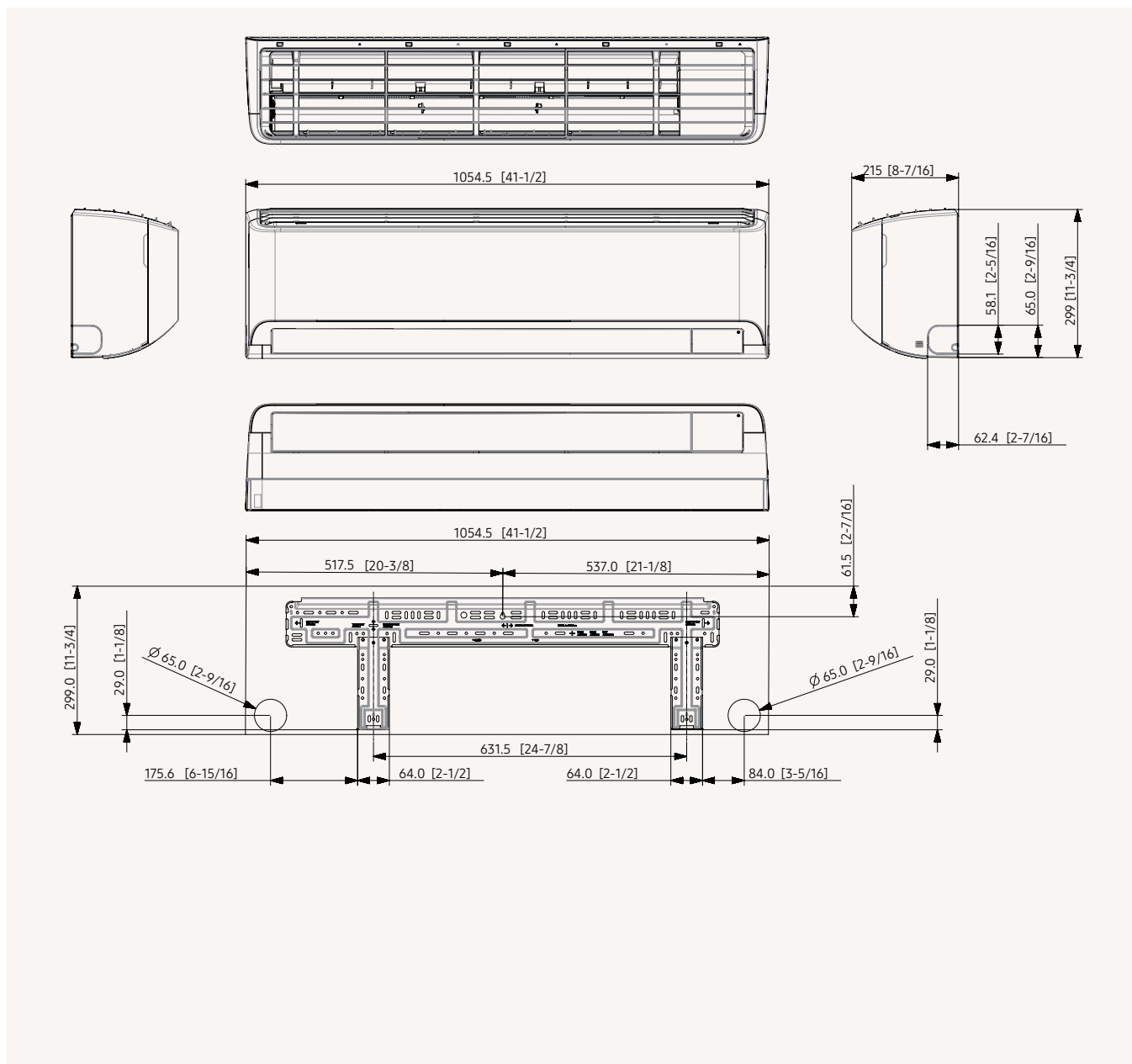

Nr	Nazwa	Opis
1	Rura chłodnicza gazowa	Kielich $\phi$ 12,70 (1/2)
2	Rura chłodnicza cieczowa	Kielich $\phi$ 6,35 (1/4)
3	Podłączenie rury odprowadzającej	Przewód ID 18

# Specyfikacje

## Klimatyzator ścienny WindFree™ Deluxe (bez EEV)

- Chłodzenie 3-etapowe: Tryb Fast Cooling, usuwania wilgoci i WindFree™ Cooling.
- Sterowanie przez Wi-Fi za pomocą aplikacji SmartThings i sterowanie głosowe Bixby.
- Wyposażone w filtr Easy Plus.

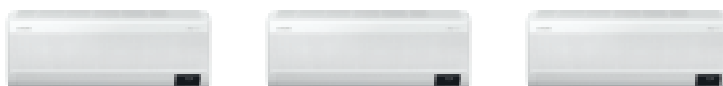

			AM015TNADKH/EU	AM022TNADKH/EU	AM028TNADKH/EU	
Zasilanie		ø, #, V, Hz	1ø, 2, 220-240 V, 50/60 Hz	1ø, 2, 220-240 V, 50/60 Hz	1ø, 2, 220-240 V, 50/60 Hz	
Wydajność	Wydajność (nominalna)	Chłodzenie	kW	1,5	2,2	2,8
		Ogrzewanie	kW	1,7	2,5	3,2
Zasilanie	Wydajność (nominalna)	Chłodzenie	W	20	24	30
		Ogrzewanie	W	20	24	30
	Pobór prądu (nominalny)	Chłodzenie	A	0,13	0,16	0,20
		Ogrzewanie	A	0,13	0,16	0,20
	MCA	A	0,2	0,2	0,3	
	MFA	A	15	15	15	
Wentylator	Silnik	Typ	-	Wentylator poprzeczny	Wentylator poprzeczny	Wentylator poprzeczny
		Moc	W	27×1	27×1	27×1
	Przepływ powietrza	Wys./śred./nis. (UL)	m³/min	4,9/4,5/4,1	5,7/5,0/4,5	8,5/7,7/6,9
			l/s	81,7/75,0/68,3	95,0/83,3/75,0	141,7/128,3/115,0
Połączenia rur	Rura cieczowa	ø, mm	6,35	6,35	6,35	
		ø, cale	1/4	1/4	1/4	
	Rura gazowa	ø, mm	12,70	12,70	12,70	
		ø, cale	1/2	1/2	1/2	
	Rura odprowadzająca	ø, mm	PRZEWÓD ID 18	PRZEWÓD ID 18	PRZEWÓD ID 18	
	Okablowanie	Przewód zasilający	mm²	1,5/2,5	1,5/2,5	1,5/2,5
Przewód komunikacyjny		mm²	0,75-1,50	0,75-1,50	0,75-1,50	
Uwaga		-	F1, F2	F1, F2	F1, F2	
Czynnik chłodniczy	Typ	-	R410A (fluorowane gazy cieplarniane, GWP=2088)			
	Metoda sterowania <sup>1</sup>	-	BRAK EEV	BRAK EEV	BRAK EEV	
Głośność	Ciśnienie akustyczne <sup>2</sup>	(Wys./śred./nis.)	dB (A)	31/30/27/26 (WindFree™)	34/32/30/27 (WindFree™)	34/33/32/26 (WindFree™)
	Moc akustyczna	Chłodzenie	dB (A)	50	51	52
Wymiary	Waga netto	kg	8,5	8,5	9,0	
	Wymiary netto (szer. × wys. × gł.)	mm	820×299×215	820×299×215	820×299×215	
Filtr powietrza		-	Filtr Easy Plus	Filtr o długim czasie użytkowania	Filtr o długim czasie użytkowania	

### Akcesoria



Bezprzewodowy sterownik zdalny	Sterownik dotykowy	Przewodowy sterownik zdalny	Zestaw Wi-Fi	Zestaw EEV do 1 jedn. wew.	Zestaw EEV do 2 jedn. wew.	Zestaw EEV do 3 jedn. wew.
AR-EH03E	MWR-SH11N	MWR-WG00*N	MIM-H04EN	MEV-***SA	MXD-E24/32K***A	MXD-E24/32K***A

<sup>1</sup> Zestaw EEV jest niezbędny do sterowania przepływem czynnika chłodniczego w systemie WindFree™ Deluxe (bez EEV) i wymaga oddzielnego zamówienia.

<sup>2</sup> Poziom ciśnienia akustycznego mierzono w pomieszczeniu bezchłowym. Poziom ciśnienia akustycznego jest wartością względną, która zależy od odległości i środowiska akustycznego. Poziom ciśnienia akustycznego może się różnić w zależności od warunków pracy.



AM036TNADKH/EU	AM045TNADKH/EU	AM056TNADKH/EU	AM071TNADKH/EU	AM082TNADKH/EU
1ø, 2, 220-240 V, 50/60 Hz	1ø, 2, 220-240 V, 50/60 Hz	1ø, 2, 220-240 V, 50/60 Hz	1ø, 2, 220-240 V, 50/60 Hz	1ø, 2, 220-240 V, 50/60 Hz
3,6	4,5	5,6	6,8	8,2
4,0	5,0	6,3	7,0	8,5
37	40	52	60	65
37	40	52	60	65
0,25	0,27	0,35	0,40	0,43
0,25	0,27	0,35	0,40	0,43
0,3	0,3	0,4	0,5	0,5
15	15	15	15	15
Wentylator poprzeczny	Wentylator poprzeczny	Wentylator poprzeczny	Wentylator poprzeczny	Wentylator poprzeczny
27×1	27×1	27×1	27×1	27×1
10,3/9,1/8,3	12,5/11,4/10,5	15,7/13,8/12,0	16,8/15,0/13,2	17,5/15,6/13,8
171,7/151,7/138,3	208,3/190,0/175,0	261,7/230,0/200,0	280,0/250,0/220,0	291,7/260,0/230,0
6,35	6,35	6,35	9,52	9,52
1/4	1/4	1/4	3/8	3/8
12,70	12,70	12,70	15,88	15,88
1/2	1/2	1/2	5/8	5/8
PRZEWÓD ID 18	PRZEWÓD ID 18	PRZEWÓD ID 18	PRZEWÓD ID 18	PRZEWÓD ID 18
1,5/2,5	1,5/2,5	1,5/2,5	1,5/2,5	1,5/2,5
0,75-1,50	0,75-1,50	0,75-1,50	0,75-1,50	0,75-1,50
F1, F2	F1, F2	F1, F2	F1, F2	F1, F2
R410A (fluorowane gazy cieplarniane, GWP=2088)				
BRAK EEV	BRAK EEV	BRAK EEV	BRAK EEV	BRAK EEV
40/36/34/26 (WindFree™)	37/34/33/29 (WindFree™)	40/37/34/29 (WindFree™)	43/40/37/29 (WindFree™)	46/45/43/30 (WindFree™)
56	55	58	62	64
9,0	11,5	11,5	11,5	12,5
820×299×215	1055×299×215	1055×299×215	1055×299×215	1055×299×215
Filtr o długim czasie użytkowania	Filtr o długim czasie użytkowania	Filtr o długim czasie użytkowania	Filtr o długim czasie użytkowania	Filtr o długim czasie użytkowania

# Rysunki wymiarowe

## Klimatyzator ścienny WindFree™ Deluxe (bez EEV)

AM015TNADKH/EU, AM022TNADKH/EU, AM028TNADKH/EU, AM036TNADKH/EU

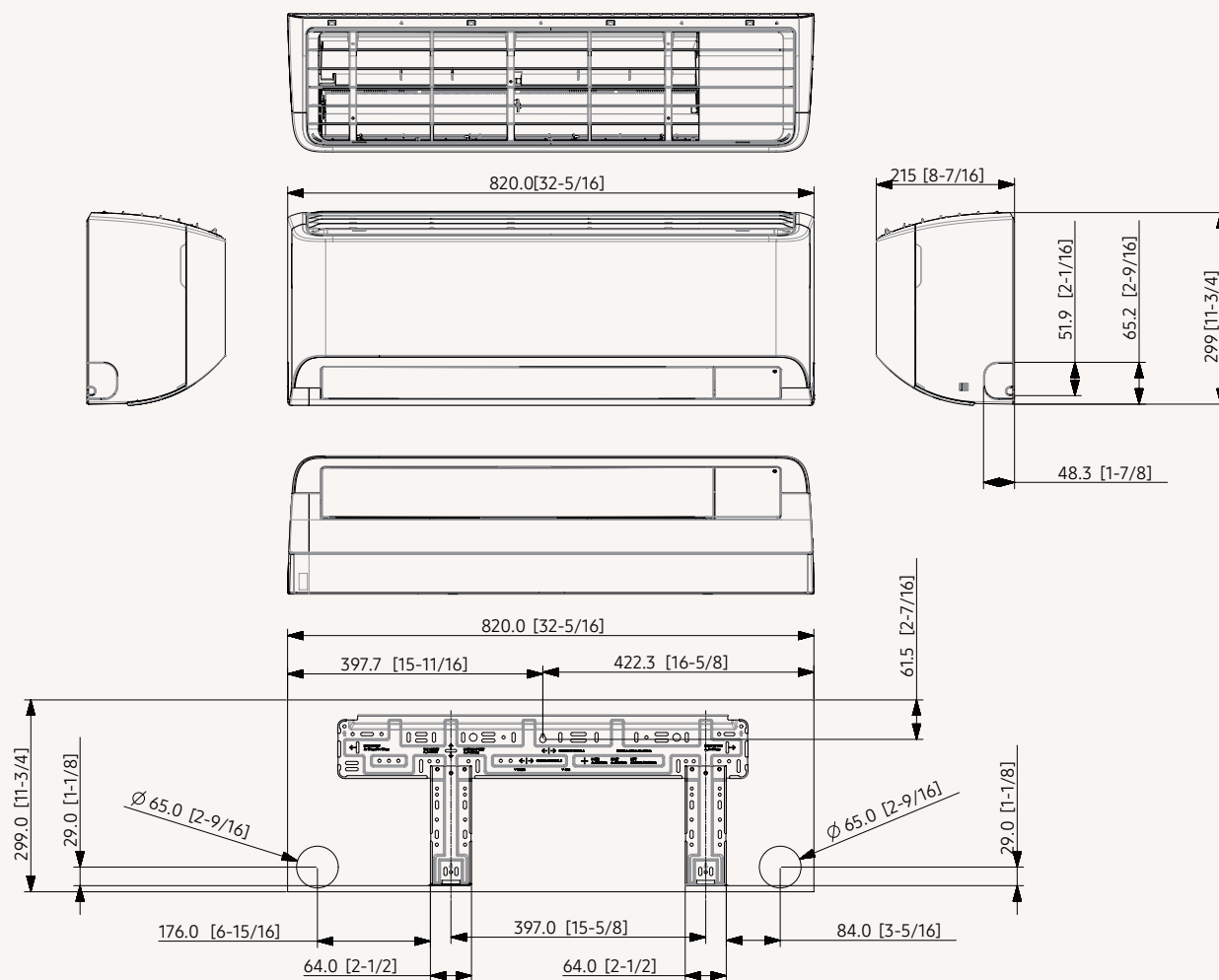

Nr	Nazwa	Opis
1	Rura chłodnicza gazowa	Kielich $\varnothing 12,70$ (1/2)
2	Rura chłodnicza cieczowa	Kielich $\varnothing 6,35$ (1/4)
3	Podłączenie rury odprowadzającej	Przewód ID 18



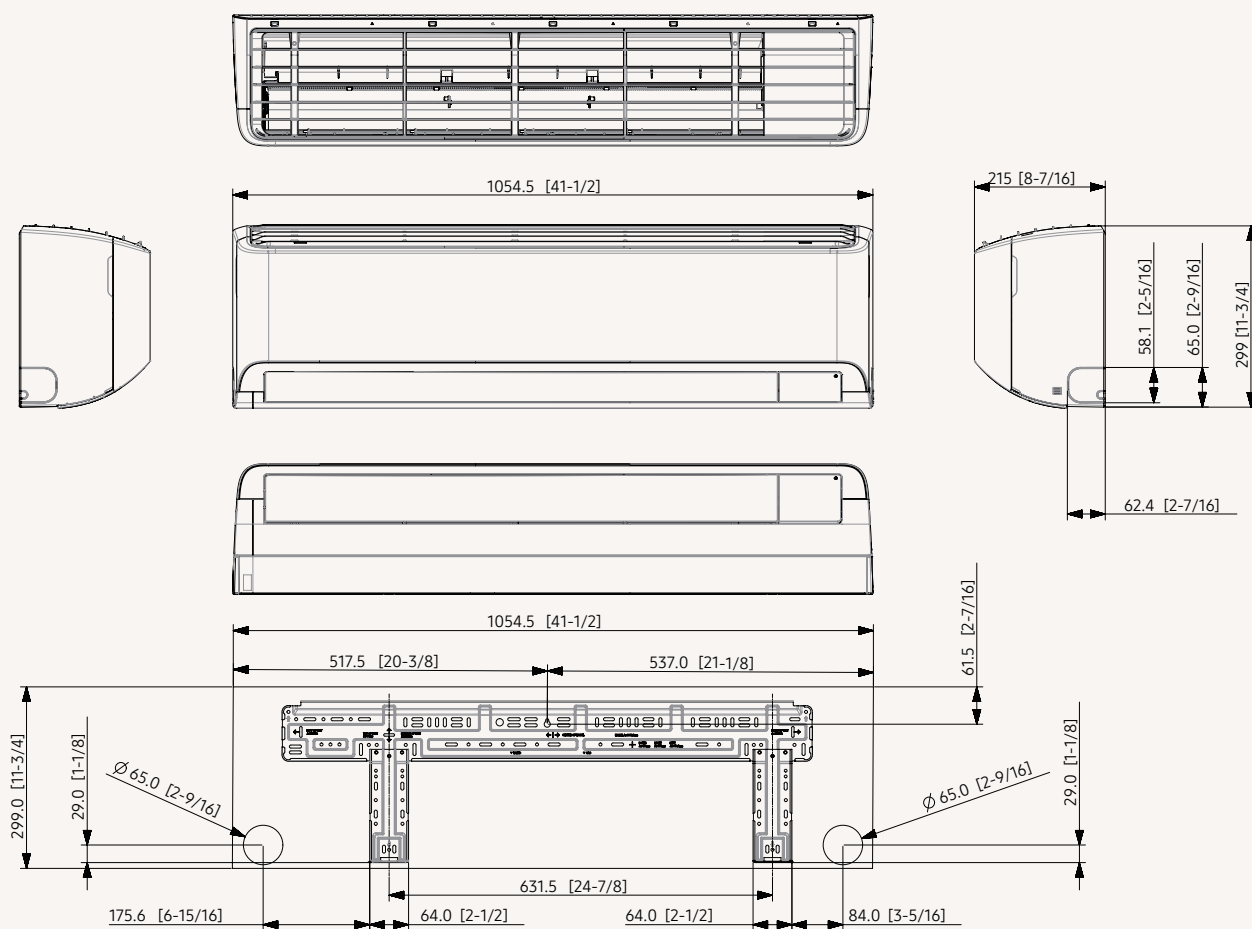

Nr	Nazwa	Opis
1	Rura chłodnicza gazowa	Kielich $\phi 12,70$ (1/2)
2	Rura chłodnicza cieczowa	Kielich $\phi 6,35$ (1/4)
3	Podłączenie rury odprowadzającej	Przewód ID 18

# Specyfikacje

## Klimatyzator ścienny MAX

- Wentylator poprzeczny napędzany bezpośrednio przez pojedynczy silnik BLDC.
- Powietrze powrotne jest filtrowane za pomocą łatwo demontowalnego, zmywalnego filtra wstępnego.
- Żaluzja z napędem silnikowym zapewnia automatyczną zmianę przepływu powietrza, kierując je w górę i w dół.
- Ręcznie regulowana topatka pozwala użytkownikom na zmianę kierunku przepływu powietrza z boku na bok (z lewej strony na prawą).
- Możliwość sterowania z poziomu smartfona poprzez Wi-Fi (opcjonalna).



Model		AM093MNMQDEH/EU		
Zasilanie		φ, #, V, Hz	1φ, 2, 220-240 V, 50 Hz	
Wydajność	Wydajność	Chłodzenie	kW	9,3
		Ogrzewanie	kW	9,8
Zasilanie	Pobór mocy	Chłodzenie	W	66
		Ogrzewanie	W	76
	Pobór prądu	Chłodzenie	A	0,47
		Ogrzewanie	A	0,54
	Prąd	MCA	A	0,68
		MFA	A	15
Wentylator	Typ	-		
	Liczba wentylatorów	szk.		
	Przepływ powietrza	Wys./śred./nis.	m <sup>3</sup> /min	23/20/17
			l/s	383/333/283
Silnik wentylatora	Typ	-		
	Moc × ilość	W	58×1	
Połączenia rur	Rura cieczowa		φ, mm	9,52
			φ, cale	3/8
	Rura gazowa		φ, mm	15,88
			φ, cale	5/8
	Rura odprowadzająca		φ, mm	PRZEWÓD ID 18
Połączenia kablowe	Komunikacja	Min.	mm <sup>2</sup>	0,75
		Uwaga	-	F1, F2
Czynnik chłodniczy	Typ	-		
	Elektroniczny zawór rozprężny	-		
Głośność	Ciśnienie akustyczne <sup>1</sup>	Wys./śred./nis.	dB (A)	49/46/42
	Moc akustyczna	Chłodzenie	dB (A)	66
Wymiary	Waga netto	kg		
	Wymiary netto (szer. × wys. × gł.)	mm		
Filtr powietrza				Filtr wstępny

### Akcesoria



Sterownik dotykowy

MWR-SH11N



Przewodowy sterownik zdalny

MWR-WG00\*N



Zestaw Wi-Fi

MIM-H04EN



Zewnętrzny czujnik temperatury pomieszczenia

MRW-TA

<sup>1</sup> Poziom ciśnienia akustycznego mierzono w pomieszczeniu bezochowym. Poziom ciśnienia akustycznego jest wartością względną, która zależy od odległości i środowiska akustycznego. Poziom ciśnienia akustycznego może się różnić w zależności od warunków pracy.

# Rysunki wymiarowe

## Klimatyzator ścienny MAX

AM093MNPQDEH\*\*

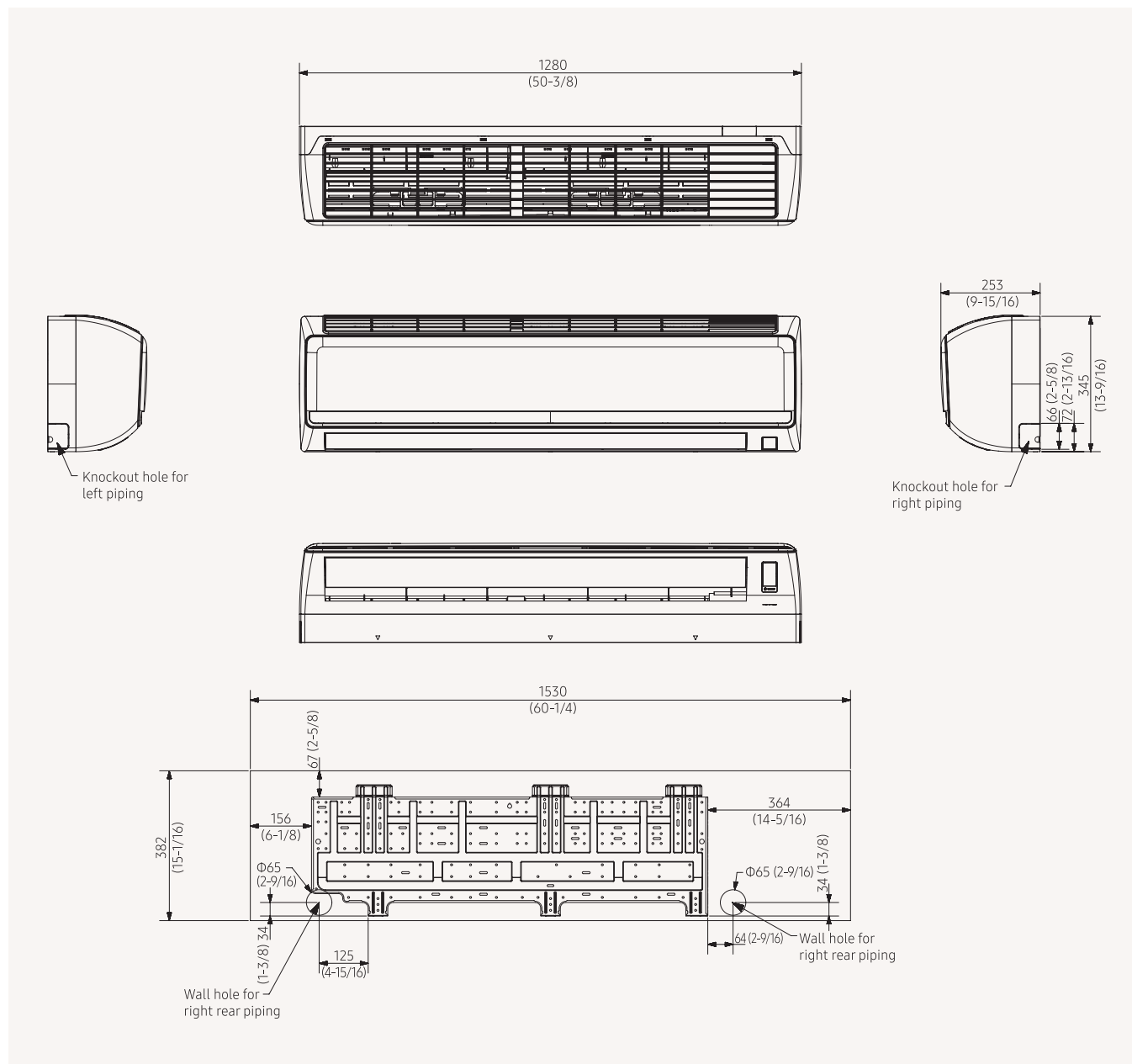

Nr	Nazwa	Opis
1	Połączenie rury cieczowej	ø9,52 (3/8)
2	Połączenie rury gazowej	ø15,88 (5/8)
3	Podłączenie rury odprowadzającej	PRZEWÓD ID 18
4	Kanał kabli zasilających/komunikacyjnych	-

# Specyfikacje

## Moduł hydrauliczny

- Produkcja wody ciepłej i wody lodowej.
- Wytwarzanie ciepłej wody do maksymalnej temperatury 50°C/80°C (modele HT).
- Sterowanie dwukierunkowe: temperatura wody wychodzącej i sterowanie temperaturą w pomieszczeniu.
- Podłączenie do grzejników niskotemperaturowych i węzownic wodnych AHU.
- Wytwarzanie ciepłej wody do użytku domowego.
- Możliwość podłączenia do systemów odzysku ciepła DVM S (bez modułu hydraulicznego 50 kW).



Model (HE)				AM160FNBEH/EU	AM320FNBEH/EU	AM500FNBEH/EU
Zasilanie			Ø, #, V, Hz	1Ø, 2, 220-240 V, 50 Hz	1Ø, 2, 220-240 V, 50 Hz	1Ø, 2, 220-240 V, 50 Hz
Wydajność	Wydajność (nominalna)	Chtodzenie	kW	14,0	28,0	44,8
		Ogrzewanie	kW	16,0	31,5	50,4
Zasilanie	Pobór mocy (nominalny)	Chtodzenie	W	10	10	10
		Ogrzewanie	W	10	10	10
	Pobór prądu (nominalny)	Chtodzenie	A	0,05	0,05	0,05
		Ogrzewanie	A	0,05	0,05	0,05
	MCA (z sygnałem zewnętrznym)	A	2,2	2,2	2,2	
	MFA	A	2,75	2,75	2,75	
Wymiennik ciepła	Typ		-	PHE	PHE	PHE
	Ilość		szt.	1	1	1
	Rozmiar rury		Ø, cale	PT1 (25A)	PT1 (25A)	PT1 1/4 (32A)
	Przepływ wody		l/min	48	92	150
	Przetłacznik przepływu (Flow switch)		l/min	20	30	50
Połączenia rur	Rura cieczowa		Ø, mm	9,52	9,52	12,70
			Ø, cale	3/8	3/8	1/2
	Rura gazowa		Ø, mm	15,88	22,20	28,58
			Ø, cale	5/8	7/8	1 1/8
Okablowanie	Przewód zasilający (L<10 m, pojedyncza instalacja)		mm <sup>2</sup>	2,5	2,5	2,5
	Przewód komunikacyjny		mm <sup>2</sup>	0,75-1,50	0,75-1,50	0,75-1,50
Czynnik chłodniczy	Typ		-	R410A (fluorowane gazy cieplarniane, GWP=2088)		
	Metoda sterowania		-	EEV	EEV	EEV
Głośność	Cisnienie akustyczne <sup>1</sup>		dB (A)	27	28	31
	Moc akustyczna		dB (A)	54	56	59
Wymiary	Waga netto		kg	29,0	33,0	40,0
	Wymiary netto (szer. × wys. × gł.)		mm	518×627×330	518×627×330	518×627×330
Zakres temperatury roboczej	Otoczenie	Chtodzenie	°C	-5,0-48,0	-5,0-48,0	-5,0-48,0
		Ogrzewanie	°C	-20,0-35,0	-20,0-35,0	-20,0-35,0
		Ciepła woda (główne chłodzenie, HR)	°C	-20,0-35,0 (43,0)	-20,0-35,0 (43,0)	-20,0-35,0 (43,0)
	Woda wylotowa	Chtodzenie	°C	5,0-30,0	5,0-30,0	5,0-30,0
		Ogrzewanie	°C	20,0-50,0	20,0-50,0	20,0-50,0

### Akcesoria



Przewodowy sterownik zdalny

Przewodowy sterownik zdalny

MWR-WW00N

MWR-WW10\*N

<sup>1</sup> Poziom ciśnienia akustycznego mierzono w pomieszczeniu bezekowym. Poziom ciśnienia akustycznego jest wartością względną, która zależy od odległości i środowiska akustycznego. Poziom ciśnienia akustycznego może się różnić w zależności od warunków pracy.



Model (HT)			AM160TNBFEB/EU	AM160TNBFG/EU	AM250TNBFEB/EU	AM250TNBFG/EU	
Zasilanie		φ, #, V, Hz	1φ, 2, 220-240 V, 50 Hz	3φ, 4, 380-415 V, 50 Hz	1φ, 2, 220-240 V, 50 Hz	3φ, 4, 380-415 V, 50 Hz	
Wydajność	Wydajność (nominalna)	Chłodzenie	kW	-	-	-	-
		Ogrzewanie	kW	16	16	25	25
Zasilanie	Pobór mocy (nominalny)	Chłodzenie	W	-	-	-	-
		Ogrzewanie	W	3,1	3,1	5,0	5,0
	Pobór prądu (nominalny)	Chłodzenie	A	-	-	-	-
		Ogrzewanie	A	14,30	4,85	23,10	7,85
	MCA (z sygnałem zewnętrznym)	A	18,0	16,1	30,0	16,1	
	MFA	A	25	20	40	20	
Wymiennik ciepła	Typ	-	PHE	PHE	PHE	PHE	
	Ilość	szt.	2	2	2	2	
	Rozmiar rury	φ, cale	PT1 (25A)	PT1 (25A)	PT1 (25A)	PT1 (25A)	
	Przepływ wody	l/min	23	23	36	36	
	Przetłącznik przepływu (Flow switch)	l/min	12	12	12	12	
Połączenia rur	Rura cieczowa	φ, mm	9,52	9,52	9,52	9,52	
		φ, cale	3/8	3/8	3/8	3/8	
	Rura gazowa	φ, mm	15,88	15,88	15,88	15,88	
		φ, cale	5/8	5/8	5/8	5/8	
Okablowanie	Przewód zasilający (L<10 m, pojedyncza instalacja)	mm <sup>2</sup>	4	2,5	4	2,5	
	Przewód komunikacyjny	mm <sup>2</sup>	0,75-1,50	0,75-1,50	0,75-1,50	0,75-1,50	
Czynnik chłodniczy	Typ	-	R134A (fluorowane gazy cieplarniane, GWP=1430)				
	Metoda sterowania	-	EEV	EEV	EEV	EEV	
	Napełnienie fabryczne	kg/tCO <sub>2</sub> e	2,15/3,07	2,15/3,07	2,15/3,07	2,15/3,07	
Głośność	Cięnienie akustyczne <sup>1</sup>	dB (A)	42	42	42	42	
	Moc akustyczna	dB (A)	60	60	61	61	
Wymiary	Waga netto	kg	105,0	103,5	105,0	103,5	
	Wymiary netto (szer. × wys. × gł.)	mm	518×1210×330	518×1210×330	518×1210×330	518×1210×330	
Zakres temperatury roboczej	Otoczenie	Chłodzenie	°C	-	-	-	-
		Ogrzewanie	°C	-20-43	-20-43	-20-43	-20-43
		Ciepła woda (główne chłodzenie, HR)	°C	-20-43	-20-43	-20-43	-20-43
	Woda wylotowa	Ogrzewanie	°C	25-80	25-80	25-80	25-80

# Rysunki wymiarowe

## Moduł hydrauliczny

AM\*\*\*FNBDEH/EU

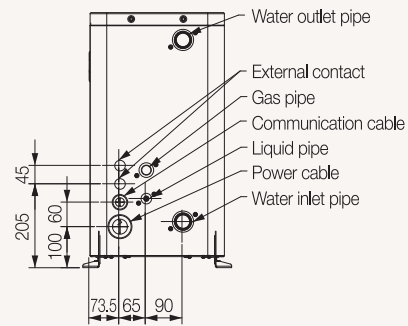
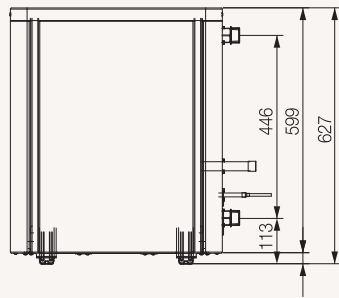
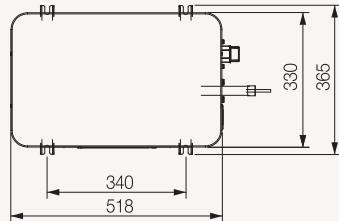

AM\*\*\*TNBF\*B/EU

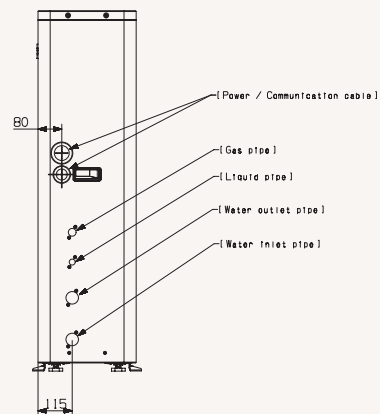
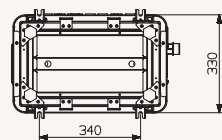
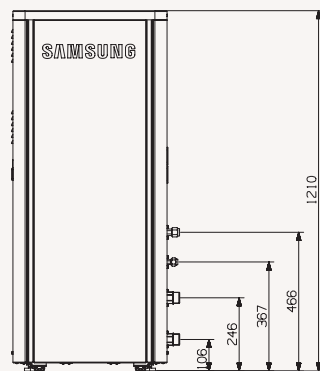
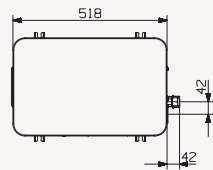

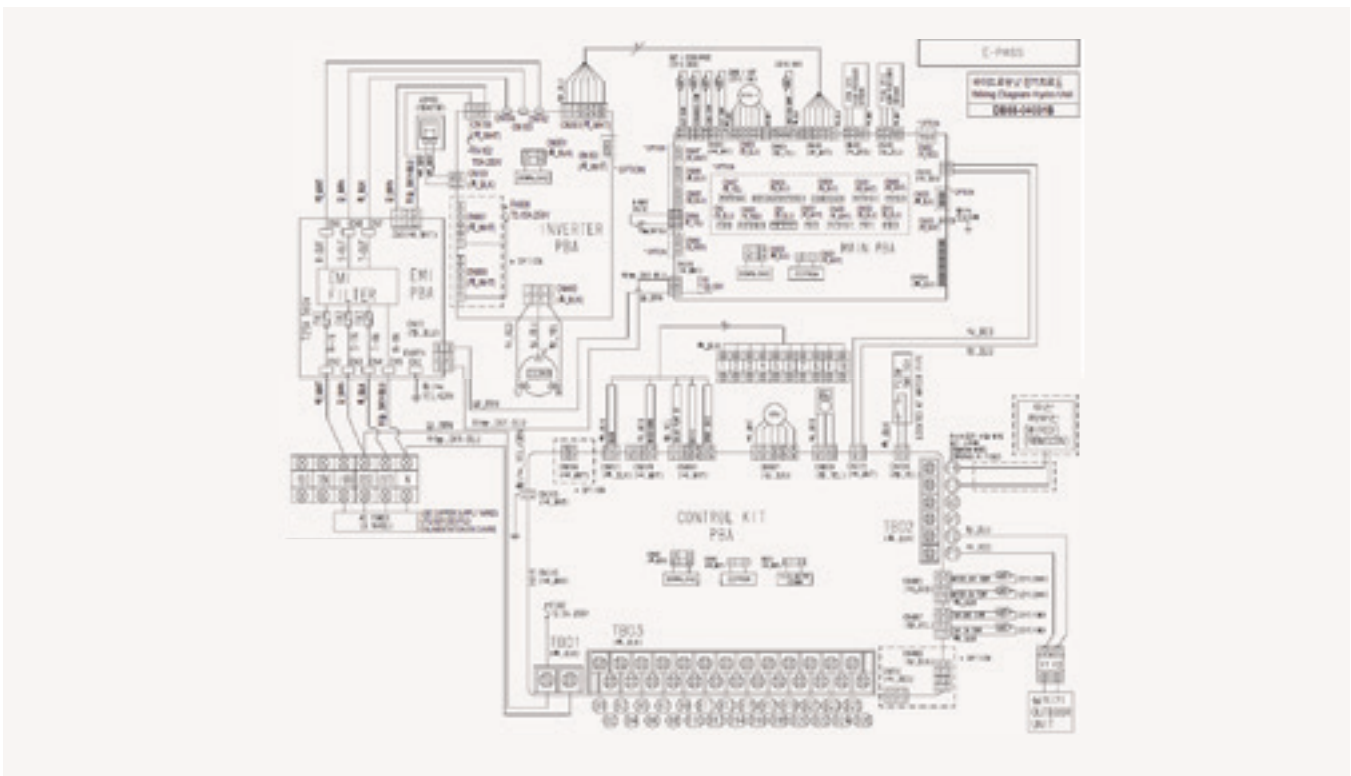
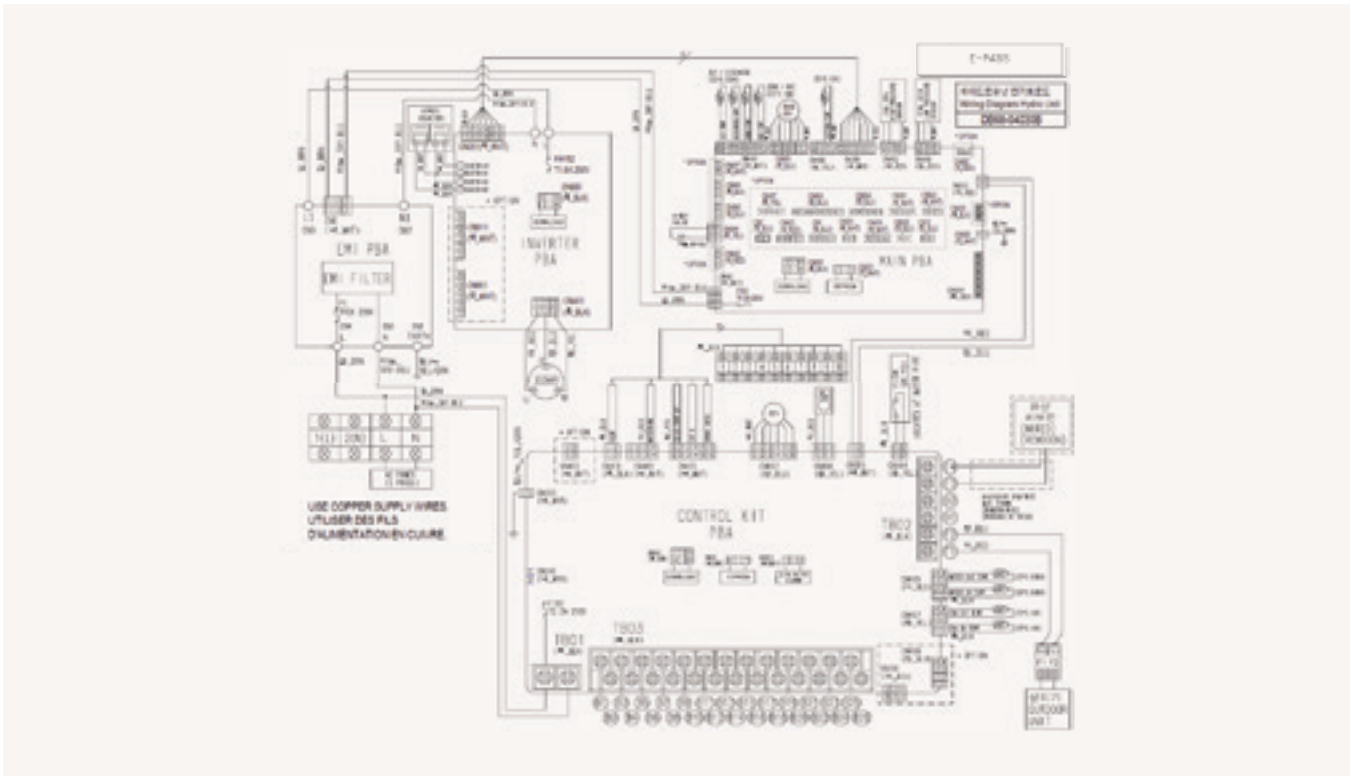

# Specyfikacje

## Jednostka sterowania trybami (MCU)

- Możliwość jednoczesnego ogrzewania i chłodzenia w przypadku modelu DVM z odzyskiem ciepła.



Model			MCU-R4NEK0N	MCU-S6NEK3N
Typ			Zmieniarka HR	MCU
Zasilanie		ø, #, V, Hz	1ø, 220–240 V, 50/60 Hz	1ø, 220–240 V, 50/60 Hz
Tryb		–	Odzysk ciepła	Odzysk ciepła
Maks. liczba jednostek wewnętrznych		szt.	12	18
Maks. liczba jednostek wewnętrznych na port		szt.	3	3
Liczba portów		szt.	4	6
Maks. wydajność jednostek wewnętrznych		kW	22,4	22,4
Maks. wydajność jednostek wewnętrznych na port		kW	5,6	5,6
	Trójnik	kW	14,0	14,0
Czynnik chłodniczy	Dodatkowe napięcie czynnika chłodniczego	kg/jednostka	0,5	0,5
Połączenia rur	Jednostka zewnętrzna – Rura cieczowa	ø, mm	9,52	9,52
		ø, cale	3/8	3/8
	Rura gazowa (niskie ciśnienie)	ø, mm	19,05	19,05
		ø, cale	3/4	3/4
	Rura gazowa (wysokie ciśnienie)	ø, mm	15,88	15,88
		ø, cale	5/8	5/8
	Jednostka wewnętrzna – Rura cieczowa	ø, mm	6,35	6,35
		ø, cale	1/4	1/4
Wymiary zewnętrzne	Rura gazowa	ø, mm	12,70	12,70
		ø, cale	1/2	1/2
	Waga netto	kg	21,3	24,3
	Wymiary netto (szer. × wys. × gł.)	mm	728×199×469	728×199×469
Zakres temperatury roboczej	Chłodzenie	°C	–5–48	–5–48
	Ogrzewanie	°C	–25–26	–25–26





Model			MCU-S1NEK1N	MCU-S2NEK2N	MCU-S4NEK3N	MCU-S6NEK2N	
Zasilanie		φ, #, V, Hz	1φ, 2, 220-240 V, 50 Hz, 1φ, 2, 208-230 V, 60 Hz				
Zasilanie	Pobór mocy (nominalny)	Chłodzenie	W	19	25	40	55
		Ogrzewanie	W	19	25	40	55
	Pobór prądu (nominalny)	Chłodzenie	A	0,20	0,20	0,20	0,30
		Ogrzewanie	A	0,20	0,20	0,20	0,30
	MFA (MOP)	A	15,0	15,0	15,0	15,0	
Maks. liczba jednostek wewnętrznych		szt.	8	16	32	32	
Maks. liczba jednostek wewnętrznych na rozgałęzienie		szt.	8	8	8	8	
Liczba rozgałęzień		szt.	1	2	4	6	
Maks. wydajność podłączanych jednostek wewnętrznych		kW	16,0	32,0	61,6	61,6	
Maks. wydajność podłączanych jednostek wewnętrznych na rozgałęzienie		kW	16,0	16,0	16,0	16,0	
	Trójnik	kW	-	32,0	32,0	32,0	
Okablowanie	Przewód zasilający	mm <sup>2</sup>	2,5	2,5	2,5	2,5	
	Przewód komunikacyjny	mm <sup>2</sup>	0,75-1,50	0,75-1,50	0,75-1,50	0,75-1,50	
Ciśnienie akustyczne	Obsługa stabilnego chłodzenia	dB (A)	33	34	36	36	
	Przełączanie ogrzewania na chłodzenie	-	50	50	50	50	
Dodatkowe napięcie czynnika chłodniczego		kg/jednostka	0,5	0,5	0,5	0,5	
Połączenia rur	Jednostka zewnętrzna	Rura cieczowa	φ, mm	9,52	15,88	15,88	15,88
			φ, cale	3/8	5/8	5/8	5/8
		Rura gazowa	φ, mm	22,22	28,58	28,58	28,58
			φ, cale	7/8	1 1/8	1 1/8	1 1/8
		Gaz wylotowy	φ, mm	19,05	28,58	28,58	28,58
			φ, cale	3/8	1 1/8	1 1/8	1 1/8
	Jednostka wewnętrzna	Rura cieczowa	φ, mm	9,52	9,52	9,52	9,52
			φ, cale	3/8	3/8	3/8	3/8
		Rura gazowa	φ, mm	15,88	15,88	15,88	15,88
			φ, cale	5/8	5/8	5/8	5/8
Wymiary zewnętrzne	Waga netto	kg	11,0	21,0	24,5	28,5	
	Wymiary netto (szer. × wys. × gł.)	mm	338×199×409	728×199×469	728×199×469	728×199×469	
Granica działania	Chłodzenie	°C (°F)	-15-48 (5-118,4)	-15-48 (5-118,4)	-15-48 (5-118,4)	-15-48 (5-118,4)	
	Ogrzewanie	°C (°F)	-25-24 (-13-75,2)	-25-24 (-13-75,2)	-25-24 (-13-75,2)	-25-24 (-13-75,2)	

# Rysunki wymiarowe

## Jednostka sterowania trybami (MCU)

MCU-R4NEKON

VRF

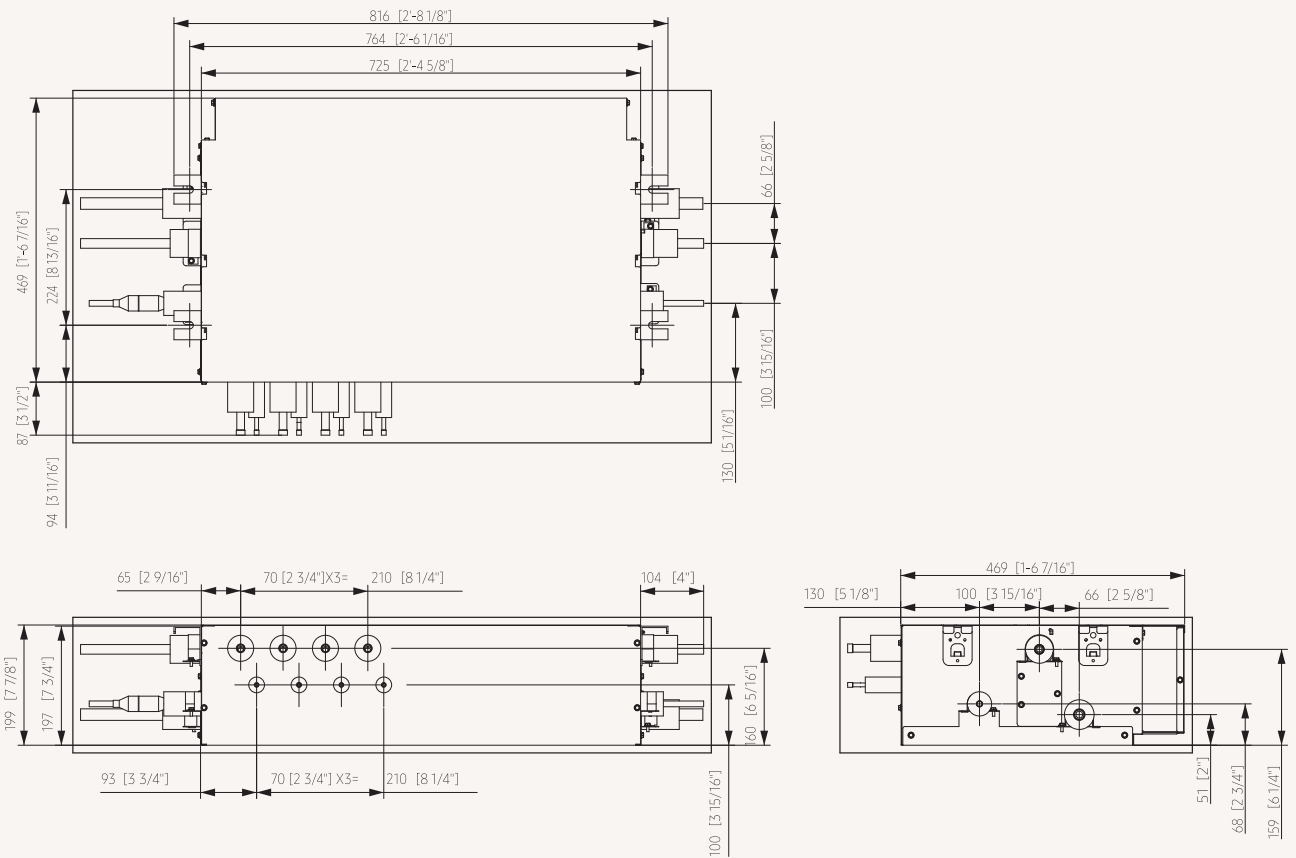

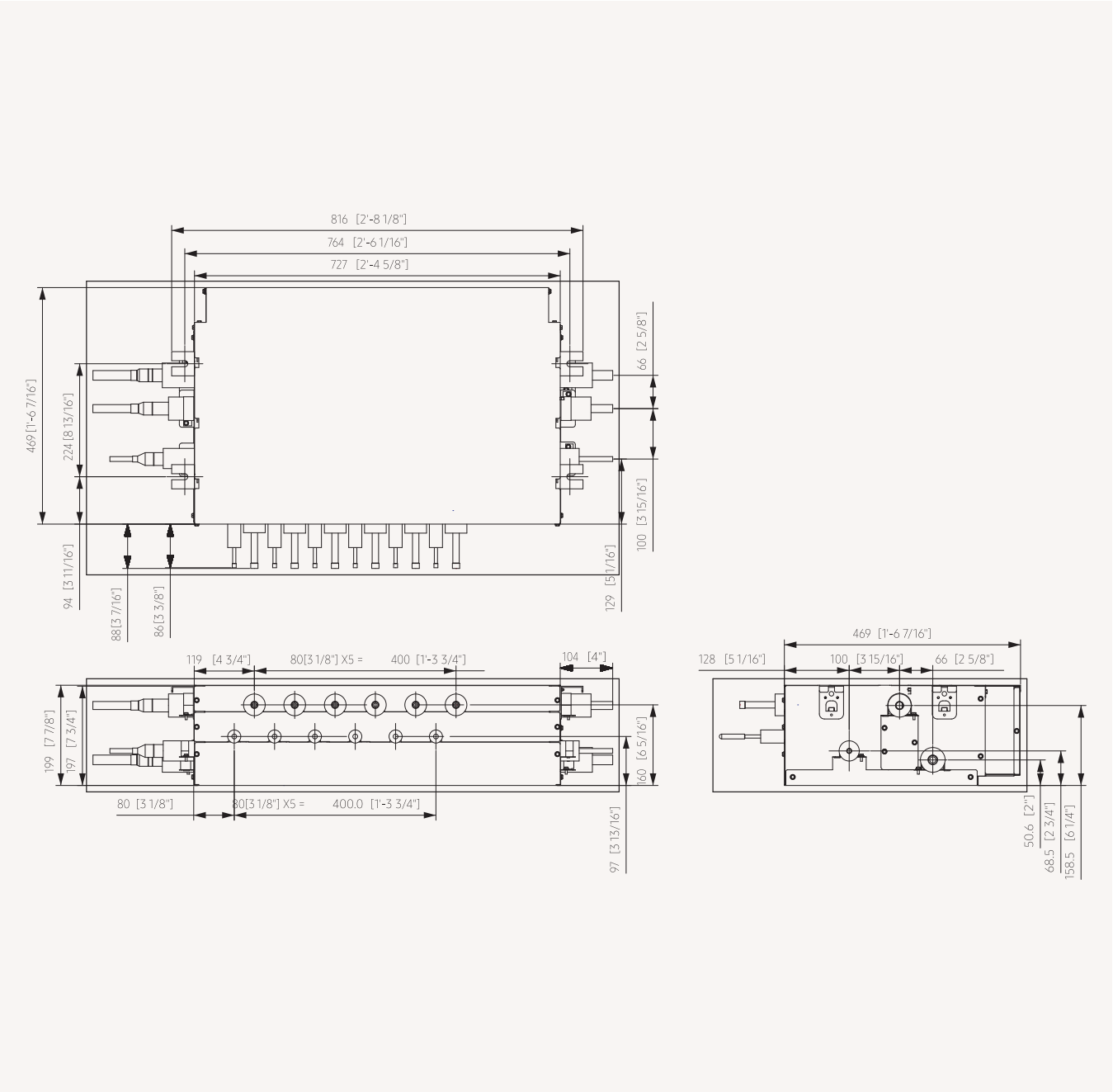

# Rysunki wymiarowe

## Jednostka sterowania trybami (MCU)

MCU-51NEK1N

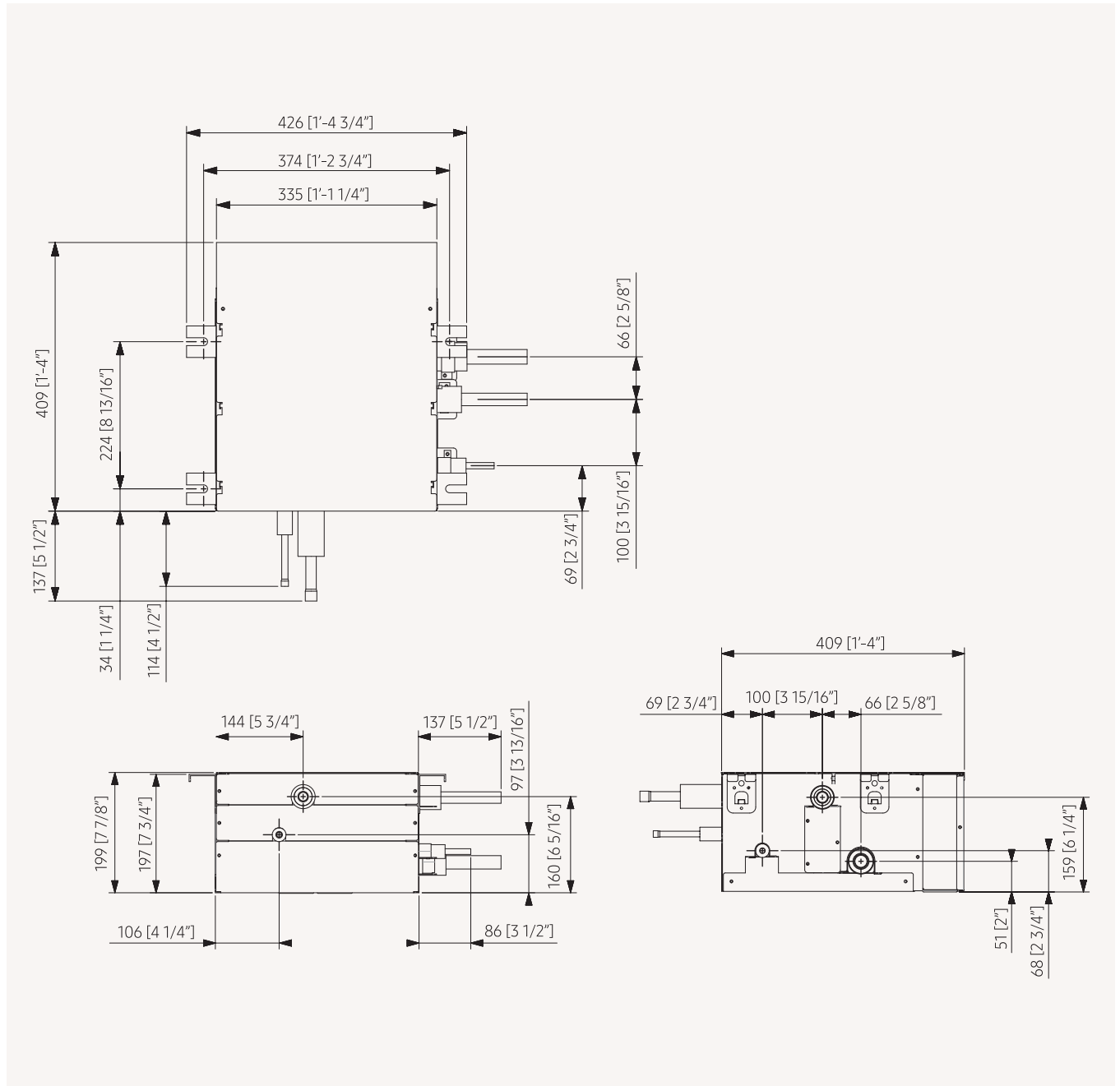

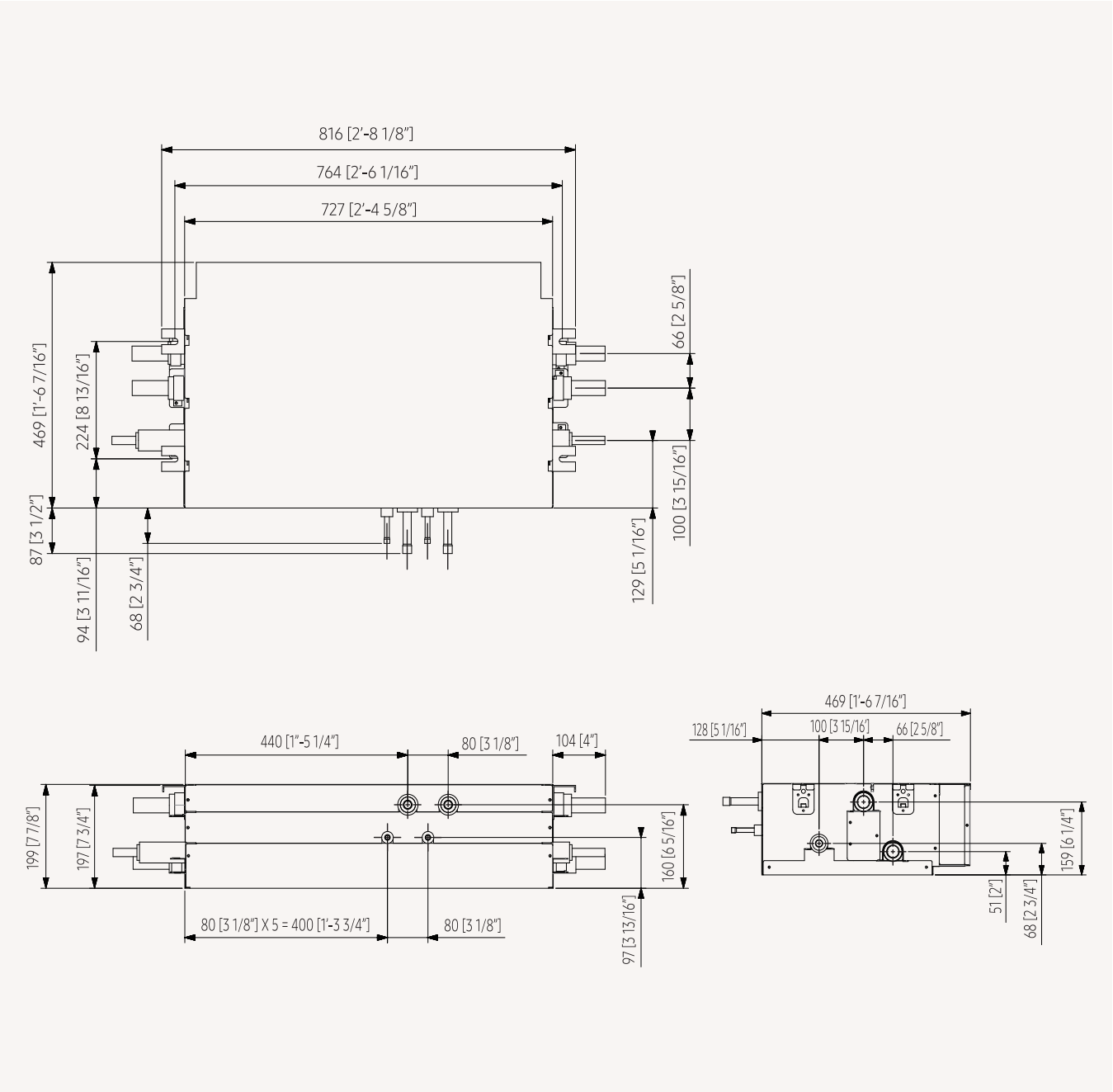

# Rysunki wymiarowe

## Jednostka sterowania trybami (MCU)

MCU-54NEK3N

VRF

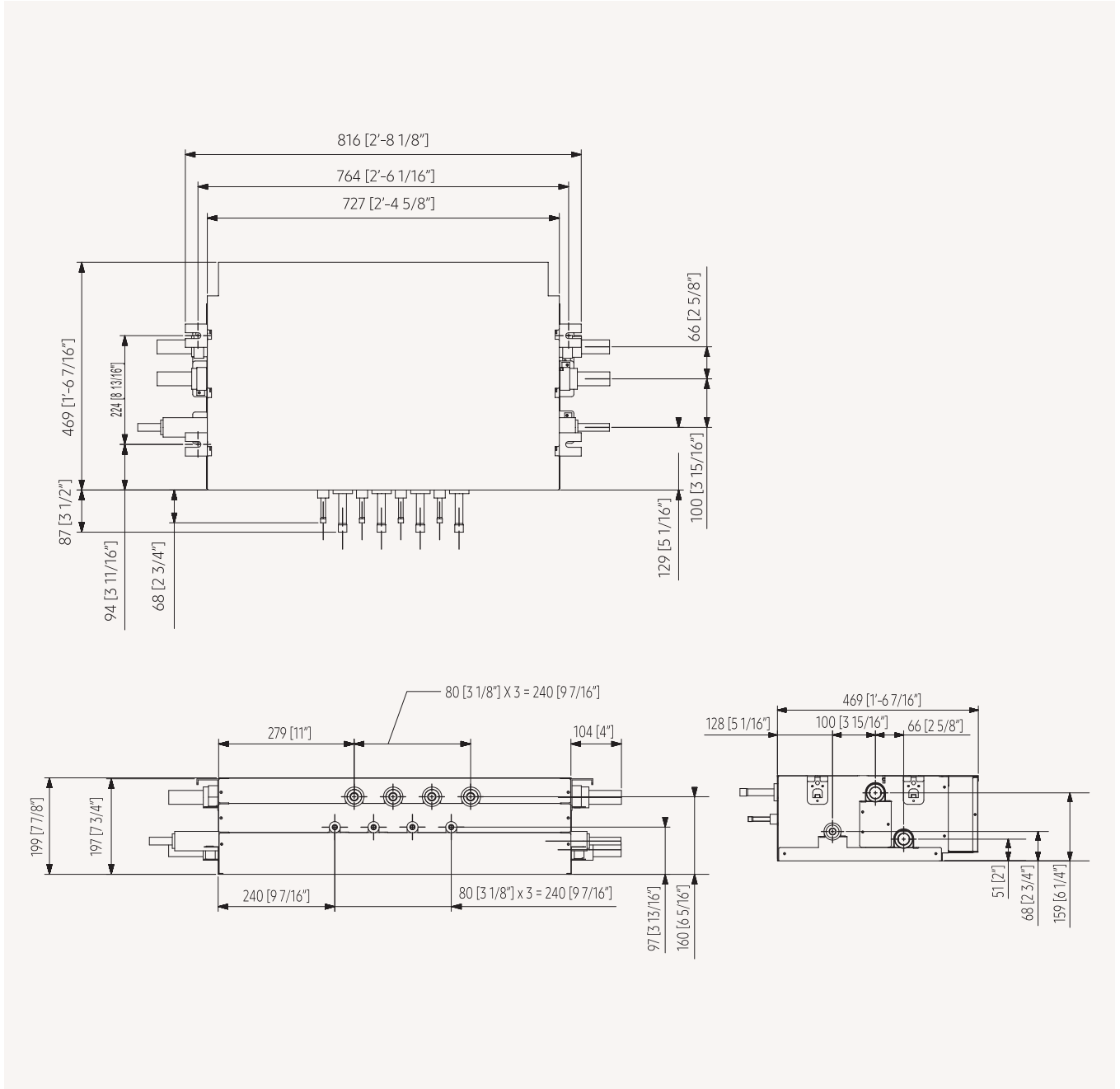

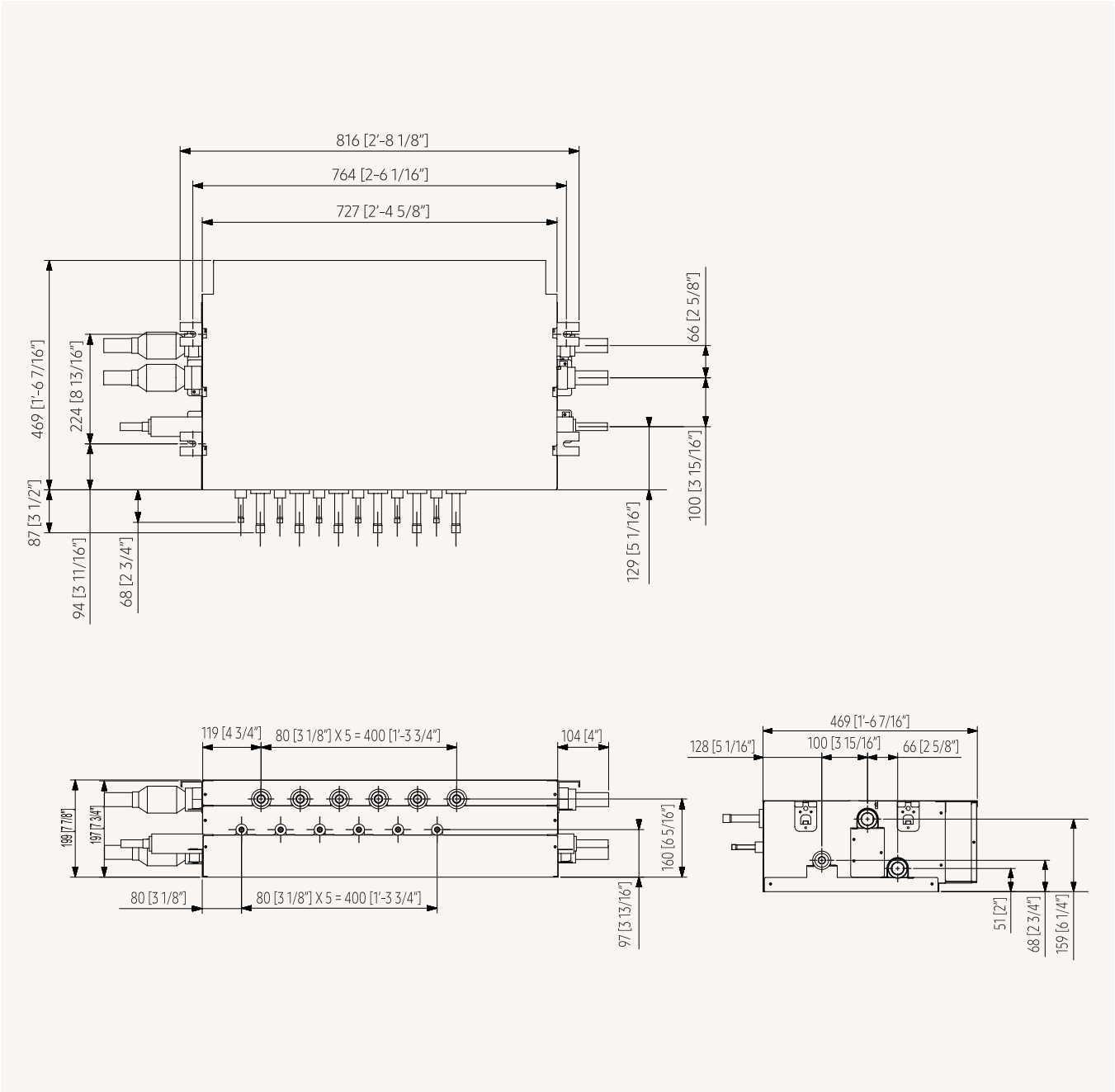

# Rysunki wymiarowe

## Jednostka sterowania trybami (MCU)

MCU-58NEK1N

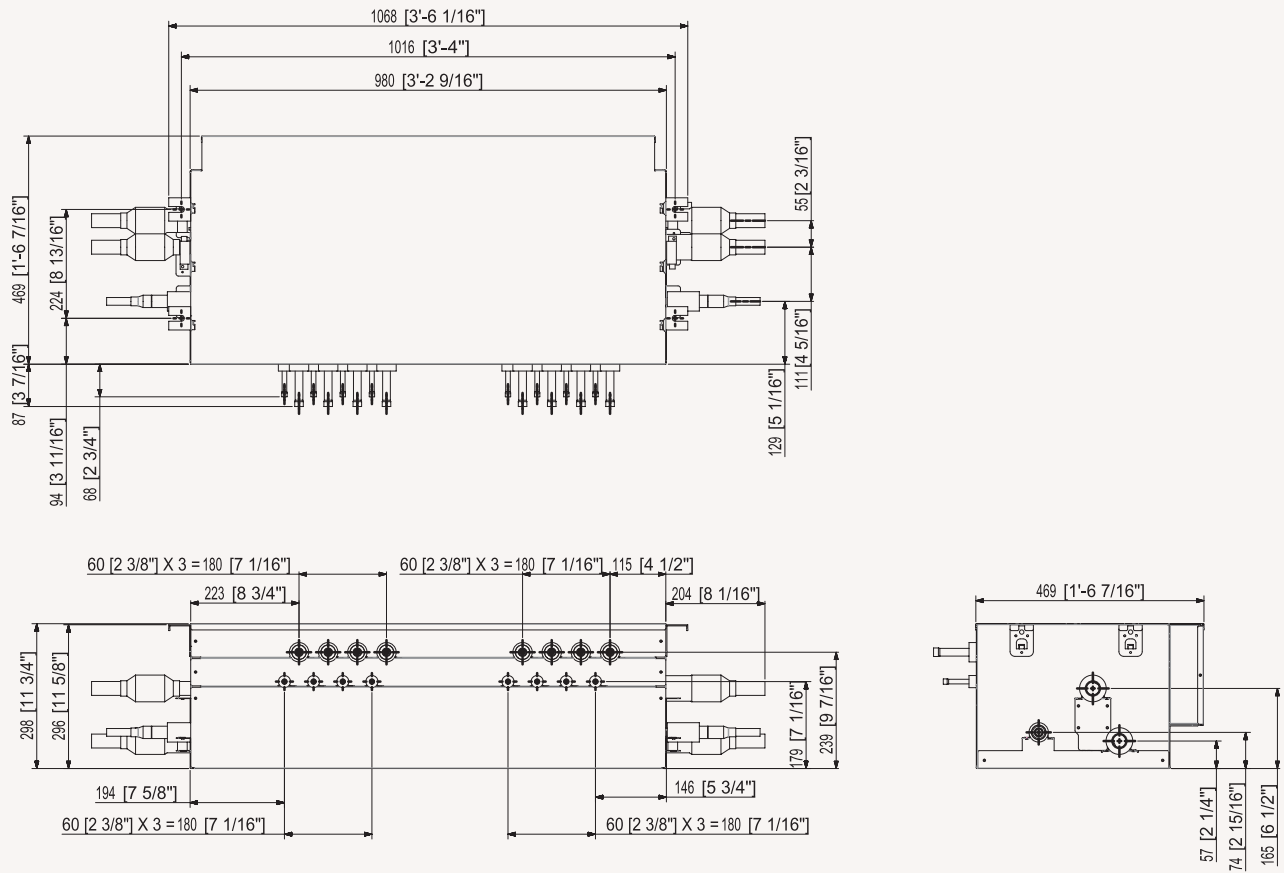



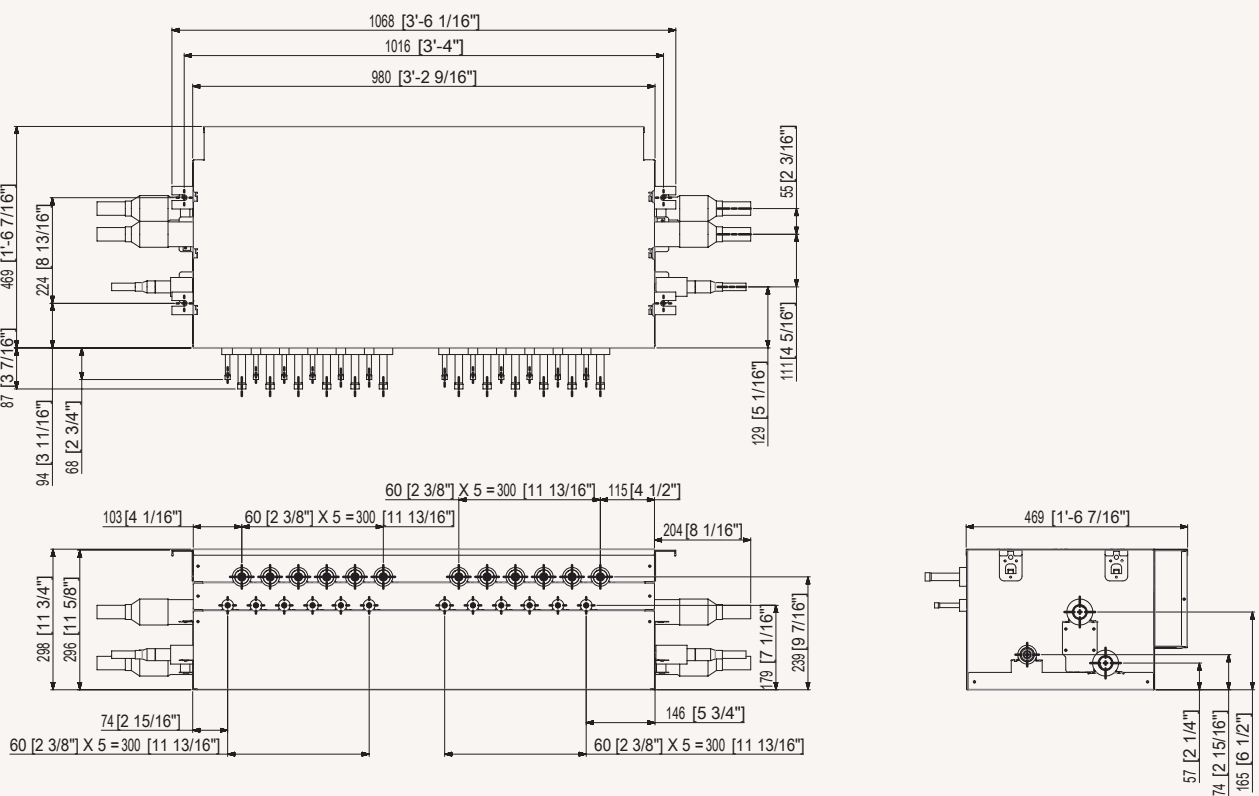

# Specyfikacje

## Zestaw AHU dla jednostki zewnętrznej

- Umożliwia jednoczesne wykorzystywanie systemów AHU i DVM.
- Scentralizowany system klimatyzacji.
- Zestaw AHU może zapewnić chłodzenie lub ogrzewanie w jednym pakiecie.



Model				Zestaw AHU		
				MXD-K025AN	MXD-K050AN	MXD-K075AN
Podłączana jednostka zewnętrzna				HP/HR	HP/HR	HP/HR
Zasilanie				1ø, 2, 220–240 V, 50/60 Hz		
Zalecenia konstrukcyjne	Dopuszczalna wydajność AHU	Maks.	kW	8,8	17,5	24,9
			MBH	30	60	85
		Min.	kW	6,3	12,6	18,9
			MBH	21,6	43,2	64,8
	Wewnętrzny wymiennik ciepła AHU Dopuszczalna objętość	Maks.	cm <sup>3</sup>	2000	4000	6000
		Min.	cm <sup>3</sup>	1200	2400	4100
Połączenia rur (zestaw EEV)	Rura wysokiego ciśnienia z jednostki zewnętrznej		ø, mm	9,52	9,52	9,52
			ø, cale	3/8	3/8	3/8
	Rura wysokiego ciśnienia do AHU		ø, mm	9,52	9,52	9,52
			ø, cale	3/8	3/8	3/8
Czujnik	EVA. WE		Rodzaj/ø	103HW/6ø	103HW/6ø	103HW/6ø
			m/mm <sup>2</sup>	10 m/2*0,75 mm <sup>2</sup>	10 m/2*0,75 mm <sup>2</sup>	10 m/2*0,75 mm <sup>2</sup>
	EVA. WY		Rodzaj/ø	103HW/7ø	103HW/7ø	103HW/7ø
			m/mm <sup>2</sup>	10 m/2*0,75 mm <sup>2</sup>	10 m/2*0,75 mm <sup>2</sup>	10 m/2*0,75 mm <sup>2</sup>
	Pomieszczenie		Rodzaj/ø	103HW/Moulding	103HW/Moulding	103HW/Moulding
			m/mm <sup>2</sup>	10 m/2*0,75 mm <sup>2</sup>	10 m/2*0,75 mm <sup>2</sup>	10 m/2*0,75 mm <sup>2</sup>
	Wylot		Rodzaj/ø	103HW/7ø	103HW/7ø	103HW/7ø
			m/mm <sup>2</sup>	10 m/2*0,75 mm <sup>2</sup>	10 m/2*0,75 mm <sup>2</sup>	10 m/2*0,75 mm <sup>2</sup>
Czynnik chłodniczy	Typ	–	R410A (fluorowane gazy cieplarniane, GWP=2088)			
Zestaw EEV	Typ	–	W ZESTAWIE	W ZESTAWIE	W ZESTAWIE	
	Długość przewodu EEV		m	2	2	7
			stopa	6,6	6,6	23,0
Wymiary zewnętrzne	Zestaw EEV	(szer. × wys. × gł.)	mm	415×102×170	415×102×170	415×102×170
	Skrzynka sterowników	(szer. × wys. × gł.)	mm	380×130×280	380×130×280	380×130×280

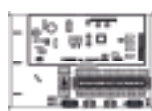

Zestaw AHU	Zestaw sterowników	Zestaw EEV (opcjonalny)
MXD-K100AN	MCM-D201N	MXD-A64K100E
HP/HR	HP	HP
1ø, 2, 220-240 V, 50/60 Hz	1ø, 2, 220-240 V, 50/60 Hz	-
35,0	35,0/70,0/105,0/140,0	35,0
120	119/239/358/478	119
25,2	25,2/50,4/75,6/100,8	25,2
86,4	86,4/172,8/259,2/345,6	86,4
8000	8000/16 000/24 000/32 000	8000
6100	6100/12 200/18 300/24 400	6100
9,52	-	12,70
3/8	-	1/2
9,52	-	12,70
3/8	-	1/2
103HW/6ø	103HW/6ø	-
10 m/2*0,75 mm <sup>2</sup>	7 m/2*0,75 mm <sup>2</sup>	-
103HW/7ø	103HW/7ø	-
10 m/2*0,75 mm <sup>2</sup>	7 m/2*0,75 mm <sup>2</sup>	-
103HW/Moulding	Dostawa miejscowa PT1000Ω/4-20 mA	-
10 m/2*0,75 mm <sup>2</sup>	-	-
103HW/7ø	Dostawa miejscowa PT1000Ω/4-20 mA	-
10 m/2*0,75 mm <sup>2</sup>	-	-
R410A (fluorowane gazy cieplarniane, GWP=2088)		
W ZESTAWIE	BRAK	-
7	-	7
23,0	-	23,0
415×102×170	-	Akcesorium do MCM-D201N, zamawiane oddzielnie (1 na 10 HP)
380×130×280	385×53×275	-

# VRF Chiller





# Oferta jednostek zewnętrznych

Typ modelu	Obraz	42 kW	56 kW	65 kW
Model standardowy (bez pompy)		AG042KSVANH/EU	AG056KSVANH/EU	AG070KSVANH/EU

Połączenie modułów pozwala na pracę każdego produktu z dużą wydajnością. Można łączyć do 16 modułów.





## Przewodnik – kombinacje zewnętrzne

### Przewodnik kombinacji

Łączna wydajność (kW)	Model			Sugerowana ø orurowania sterownika wodnego
	AG042	AG056	AG070	
42	1			40
56		1		40
65			1	50
84	2			50
112		2		65
126	3			65
130			2	80
168		3		80
168 (wysoka wydajność)	4			80
195			3	80
210	5			80
224		4		100
252	6			100
260			4	100
280		5		100
294	7			100
325			5	100
336		6		100
336 (wysoka wydajność)	8			100
378	9			100
390			6	100
392		7		100
420	10			100
448		8		125

Łączna wydajność (kW)	Model			Sugerowana ø orurowania sterownika wodnego
	AG042	AG056	AG070	
455			7	125
462	11			125
504		9		125
504 (wysoka wydajność)	12			125
520			8	125
546	13			125
560		10		125
585			9	125
588	14			125
616		11		125
630	15			125
650			10	125
672		12		125
672 (wysoka wydajność)	16			125
715			11	150
728		13		125
780			12	150
784		14		150
840		15		150
845			13	150
896		16		150
910			14	150
975			15	150
1040			16	150

# Oferta jednostek wewnętrznych

Typ modelu	Obraz	1,9 kW	2,6 kW	3,0 kW	4,2 kW	6,0 kW	7,2 kW	7,8 kW	9,0 kW	10,0 kW
1-kierunkowy klimakonwektor kasetonowy WindFree™			•	•	•					
4-kierunkowy klimakonwektor kasetonowy WindFree™						•	•		•	•
Klimakonwektor kasetonowy 360						•	•		•	•
Klimakonwektor do zabudowy		•		•	•		•	•		
Klimakonwektor przypodłogowy/podsufitowy		•		•	•		•	•		

# Wskazówki dotyczące wyboru

## Klimatyzator kasetonowy



Właściwości	1-kierunkowy klimakonwektor kasetonowy WindFree™	4-kierunkowy klimakonwektor kasetonowy WindFree™	Klimakonwektor kasetonowy 360
Zakres wydajności chłodzenia (nominalny)	2,6–4,15 kW	6,0–10,0 kW	6,0–10,0 kW
Zakres wydajności ogrzewania (nominalny)	2,9–5,0 kW	7,3–10,7 kW	7,3–10,7 kW
Typ silnika wentylatora	BLDC	BLDC	BLDC
Pompa skroplin	Wbudowana	Wbudowana	Wbudowana
Filtr	Filtr z mikrofibry	Filtr z mikrofibry	Filtr z mikrofibry
Zawór trójdrożny	Opcjonalne	Opcjonalne	Opcjonalne
2-rurowy	•	•	•
4-rurowy (opcjonalnie)			
Instalacja	pozioma	pozioma	pozioma



Jednostki do zabudowy i przypodłogowe/podsufitowe



Właściwości	Klimakonwektor do zabudowy <sup>1</sup>	Klimakonwektor przypodłogowy/podsufitowy <sup>1</sup>
Zakres wydajności chłodzenia (nominalny)	1,9–7,8 kW	1,9–7,8 kW
Zakres wydajności ogrzewania (nominalny)	2,1–8,4 kW	2,1–8,4 kW
Typ silnika wentylatora	Trójbiegowy	Trójbiegowy
Pompa skroplin	Opcjonalne	Opcjonalne
Filtr	Polipropylenowy, zmywalny	Polipropylenowy, zmywalny
Zawór trójdrożny	Wbudowana	Wbudowana
2-rurowy	•	•
4-rurowy (opcjonalnie)	•	•
Instalacja	Poziomy/pionowy	Poziomy/pionowy

<sup>1</sup> Klimakonwektory do zabudowy i klimakonwektory przypodłogowe/przysufitowe są produktami firm zewnętrznych.

# Nazewnictwo

## Jednostki wewnętrzne

AG	072	A	N	4	P	K	H
1	2	3	4	5	6	7	8

1	Klasyfikacja	AG	Chiller/Klimakonwektor
2	Wydajność	×1/10 kW (3 cyfry)	
3	Wersja	K	2016
		M	2017
		N	2018
		T	2020
		A	2021
4	Rodzaj produktu	N	Jednostka wewnętrzna
5	Oznaczenie produktu	1	1-kierunkowy klimatyzator kasetonowy WindFree™
		4	4-kierunkowy klimakonwektor kasetonowy WindFree™, Klimakonwektor kasetonowy 360
6	Właściwości	D	Deluxe
		P	Premium
7	Napięcie znamionowe	K	1ø, 220~240 V, 50/60 Hz
8	Tryb	H	Pompa ciepła

## Jednostki wewnętrzne (innych firm)

ACL	65	D	F
1	2	3	4

1	Klasyfikacja	ACL	Chiller/Klimakonwektor
2	Wydajność	×1/10 kW (3 cyfry)	
3	Oznaczenie produktu	D	Klimakonwektor 2-rurowy
		Q	Klimakonwektor 4-rurowy
		A	Akcesorium
4	Rodzaj produktu	F	Do zabudowy
		G	W obudowie

## Jednostki zewnętrzne

<b>AG</b>	<b>070</b>	<b>K</b>	<b>S</b>	<b>V</b>	<b>A</b>	<b>N</b>	<b>H</b>
1	2	3	4	5	6	7	8

1	Klasyfikacja	AG	Chiller (HVM Chiller)
2	Wydajność		kW (3 znaki)
3	Wersja	K	2016
		M	2017
		N	2018
4	Rodzaj produktu	S	SET HVM Chiller
5	Oznaczenie produktu	V	Inverter
6	Właściwości	A	Bez pompy
7	Napięcie znamionowe	N	3ø, 380–415 V, 50/60 Hz
8	Tryb	H	Pompa ciepła

# Specyfikacje



## HVM Chiller

- Agregat wody lodowej HVM Chiller (pompa ciepła).
- Możliwość podłączenia do 16 modułów o łącznej wydajności ponad 1 MW.
- Modułacja wydajności w zakresie od 15% do 100%.
- W każdym module znajdują się 2 sprężarki inwerterowe typu scroll, wszystkie wyposażone w technologię Flash Injection.



Model			AG042KSVANH/EU	AG056KSVANH/EU	AG070KSVANH/EU	
Zasilanie		φ, #, V, Hz	3φ, 4, 380-415 V, 50/60 Hz	3φ, 4, 380-415 V, 50/60 Hz	3φ, 4, 380-415 V, 50/60 Hz	
Wydajność	Wydajność (nominalna)	Chłodzenie	kW	42	56	65
		Ogrzewanie	kW	42,0	56,0	69,5
Zasilanie	Pobór mocy (nominalny)	Chłodzenie	kW	12,35	18,67	26,00
		Ogrzewanie	kW	11,83	17,50	24,39
	Pobór prądu (nominalny)	Chłodzenie	A	19,6	29,6	41,2
		Ogrzewanie	A	18,8	27,8	38,7
Prąd	MCA	A	32	46	58	
	MFA	A	40	60	75	
Skuteczność	EER (bez pompy)	W/W	3,4	3,0	2,5	
	COP (bez pompy)	W/W	3,55	3,20	2,85	
	ESEER (bez pompy)	W/W	5,7	5,4	5,0	
Wentylator	Typ	-	Wentylator osiowy	Wentylator osiowy	Wentylator osiowy	
	Liczba wentylatorów	-	2	2	2	
	Przepływ powietrza		m <sup>3</sup> /min	364 (182×2)	364 (182×2)	392 (196×2)
			l/s	6067	6067	6535
Zewnętrzne ciśnienie statyczne	Maks.	mmAq	8,00	8,00	8,00	
		Pa	78,5	78,5	78,5	
Silnik wentylatora	Typ	-	Silnik BLDC	Silnik BLDC	Silnik BLDC	
	Moc × ilość	W	630×2	630×2	630×2	
Wymiennik ciepła po stronie wody	Typ	-	Płytowy	Płytowy	Płytowy	
	Przepływ wody (Chłodzenie/Ogrzewanie)	l/min	120/120	160/160	186/200	
	Spadek ciśnienia (ust. nominalne)	kPa	60	100	120	
	Maks. ciśnienie robocze	MPa	1	1	1	
	Rodzaj połączenia	-	KOŁNIERZ	KOŁNIERZ	KOŁNIERZ	
	Połączenie rurowe (Zasilanie/Powrót)	Ilość	φ, mm	40	40	50
φ, cale			1 1/2	1 1/2	2	
Połączenia kablowe	Komunikacja	Min.	mm <sup>2</sup>	0,75	0,75	0,75
		Uwaga		F1, F2	F1, F2	F1, F2
Czynnik chłodniczy	Typ	-	R410A (fluorowane gazy cieplarniane, GWP=2088)			
	Napełnienie fabryczne	kg/tCO <sub>2</sub> e	18/37,58	18/37,58	18/37,58	
Akustyka 2	Ciśnienie akustyczne	Chłodzenie	dB (A)	60	62	63
		Ogrzewanie	dB (A)	57	59	64
	Moc akustyczna	dB (A)	80	83	85	
Wymiary zewnętrzne	Waga netto	kg	446,0	446,0	465,0	
	Wymiary netto (szer. × wys. × gł.)	mm	1795×1695×765	1795×1695×765	1795×1695×765	
Zakres temperatury roboczej wody	Chłodzenie	°C	5,0-25,0	5,0-25,0	5,0-25,0	
	Chłodzenie (przy użyciu wodnego roztworu glikolu)	°C	-10,0-25,0	-10,0-25,0	-10,0-25,0	
	Ogrzewanie	°C	25,0-55,0	25,0-55,0	25,0-55,0	
Roboczy zakres przepływu wody	Przepływ wody	l/min	60-240	80-320	93-400	
	Minimalna ilość wody w układzie	Wys.	294	392	490	
Zakres temperatury roboczej otoczenia	Chłodzenie	°C	-15,0-48,0	-15,0-48,0	-15,0-48,0	
	Ogrzewanie	°C	-25,0-43,0	-25,0-43,0	-25,0-43,0	

### Akcesoria



Sterownik modułowy	DMS 2.5	Bramka BACnet	Dotykowy sterownik scentralizowany	Sterownik wt./wyt.	Moduł interfejsu impulsowego (PIM)	Bramka LonWorks	Moduł interfejsu sygnału zewnętrznego
MCM-A00N	MIM-D01AN	MIM-B17BN	MCM-A300N	MCM-A202DN	MIM-B16N	MIM-B18BN	MIM-B14

# Rysunki wymiarowe

## HVM Chiller

AG042/056/070KSVANH/EU

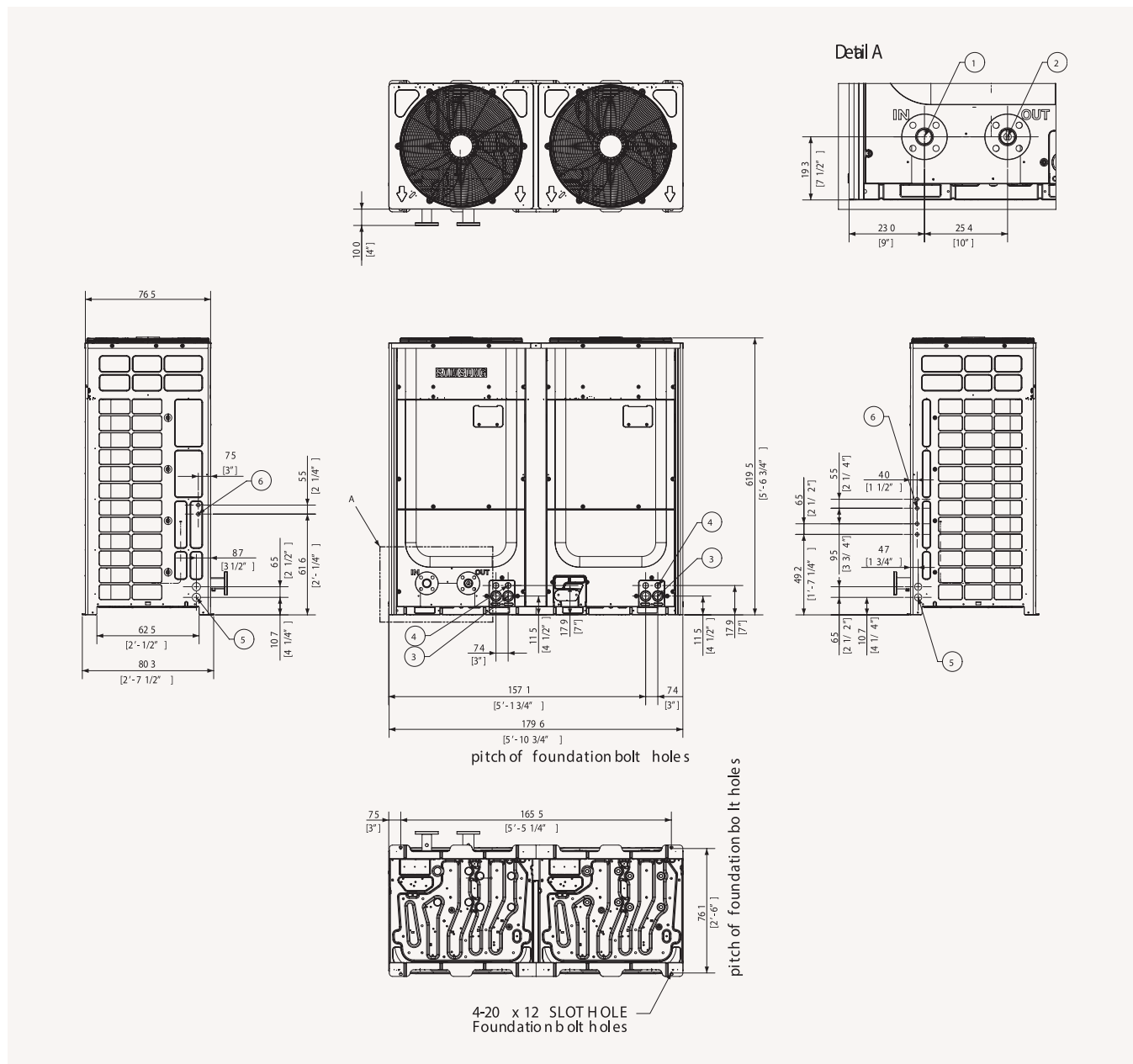

Nr	Nazwa	Opis
1	Kotłnierz wody powrotnej	Kotłnierz 15/20 HP 40A Din, 25 HP: 50A Din
2	Kotłnierz wody zasilającej	Kotłnierz 15/20 HP 40A Din, 25 HP: 50A Din
3	Kanaty kabli zasilających	Otwór wybijany (przód)
4	Kanaty kabli komunikacyjnych	Otwór wybijany (przód)
5	Kanaty kabli zasilających	Otwór wybijany (bok)
6	Kanaty kabli komunikacyjnych	Otwór wybijany (bok)

# Specyfikacje

## 1-kierunkowy klimakonwektor kasetonowy WindFree™

- Jednostronny dopływ powietrza przez łopatkę o szerokości 100 mm.
- Wentylator poprzeczny napędzany bezpośrednio przez silnik BLDC.
- Wbudowana pompa skroplin.
- Opcjonalny zestaw zaworu trójdrożnego.
- Dostępne w ramach funkcji WindFree™.
- Możliwość sterowania z poziomu smartfona poprzez Wi-Fi.



Model			AG026T1DKH/EU	AG032T1DKH/EU	AG042T1DKH/EU
Zasilanie			ø, V, Hz		
			1ø, 220-240 V, 50/60 Hz		
Tryb			HP		
Wydajność	Wydajność (nominalna)	Chłodzenie	kW		
		Ogrzewanie	kW		
Zasilanie	Pobór mocy (nominalny)	Chłodzenie	W		
		Ogrzewanie	W		
	Pobór prądu (nominalny)	Chłodzenie	A		
		Ogrzewanie	A		
Wymiennik ciepła	Typ		Żebrowo-rurowy		
Wentylator	Typ		Wentylator poprzeczny		
	Liczba wentylatorów		szt.		
	Przepływ powietrza		Wys./śred./nis. m³/min		
Silnik wentylatora	Typ		BLDC		
	Moc × ilość		W		
Woda	Przepływ wody		Chłodzenie l/min		
	Przepływ wody		Ogrzewanie l/min		
	Spadek ciśnienia		Chłodzenie kPa		
	Spadek ciśnienia		Ogrzewanie kPa		
Połączenia rur	Rura cieczowa (wejście)		Typ		
			ø, mm (cal)		
	Rura cieczowa (wyjście)		Typ		
			ø, mm (cal)		
	Izolacja ciepła		-		
Głośność	Rura odprowadzająca		ø, mm		
	Ciśnienie akustyczne¹		(Wys./śred./nis.) dB (A)		
	Moc akustyczna		Chłodzenie dB (A)		
Wymiary	Waga netto		kg		
	Wymiary netto (szer. × wys. × gł.)		mm		
Obudowa	Materiał		-		
Panel	Model panelu		-		
Akcesoria dodatkowe	Pompa skroplin		Typ		
			-		
			Maks. Wysokość podnoszenia/wyporność mm/(cm³/min)		
	Zestaw zaworu trójdrożnego (opcjonalny)		-		
	Filtr		-		

### Akcesoria



Panel WindFree™ (opcjonalny)	Panel WindFree™ (opcjonalny)	Moduł interfejsu klimakonwektora	Bezprzewodowy sterownik zdalny	Sterownik uproszczony	Sterownik dotykowy	Przewodowy sterownik zdalny
PC1NWFMBN	PC1BWFMBN	MIM-F10N	AR-EH03E	MWR-SH00N	MWR-SH11N	MWR-WG00*N

Chłodzenie: Temperatura wewnętrzna 27°C DB, 19°C WB/ Temperatura wody na wejściu/wyjściu 7°C, 12°C Ogrzewanie: Temperatura wewnętrzna 20°C DB, 15°C WB/ Temperatura wody na wejściu/wyjściu 45°C, 40°C.  
 Poziom hałasu mierzono w pomieszczeniu bezechowym. Zatem, rzeczywisty poziom hałasu może być inny w zależności od warunków instalacji.  
 Specyfikacje mogą ulec zmianie bez wcześniejszego powiadomienia.  
 Rozmiar przewodu należy wybrać na podstawie wartości minimalnej obciążalności prądowej obwodu (MCA).

# Rysunki wymiarowe

## 1-kierunkowy klimakonwektor kasetonowy WindFree™

AG026/032TN1DKH/EU

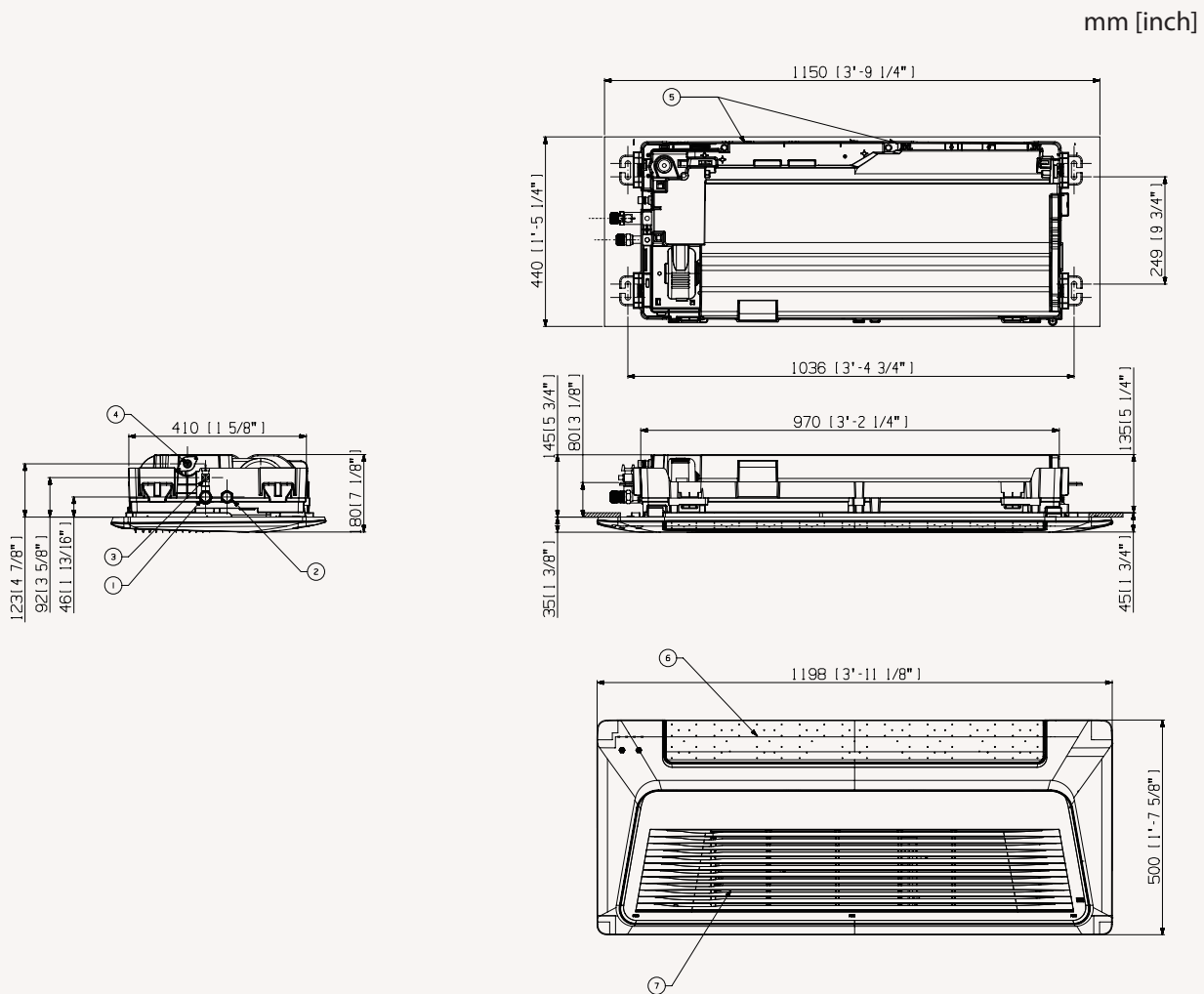

Nr	Nazwa	Opis
1	Połączenie rury wodnej powrotnej	PF męski 3/4 cala (20 A)
2	Połączenie rury wodnej zasilającej	PF męski 3/4 cala (20 A)
3	Odpowietrznik	
4	Wąż skroplin	VP20 (śr. zewn. 26, śr. wewn. 20)
5	Kanał kabli zasilających/komunikacyjnych	
6	Czerpnia	
7	Sekcja zasysania powietrza	

# Rysunki wymiarowe

## 1-kierunkowy klimakonwektor kasetonowy WindFree™

AG042TN1DKH/EU

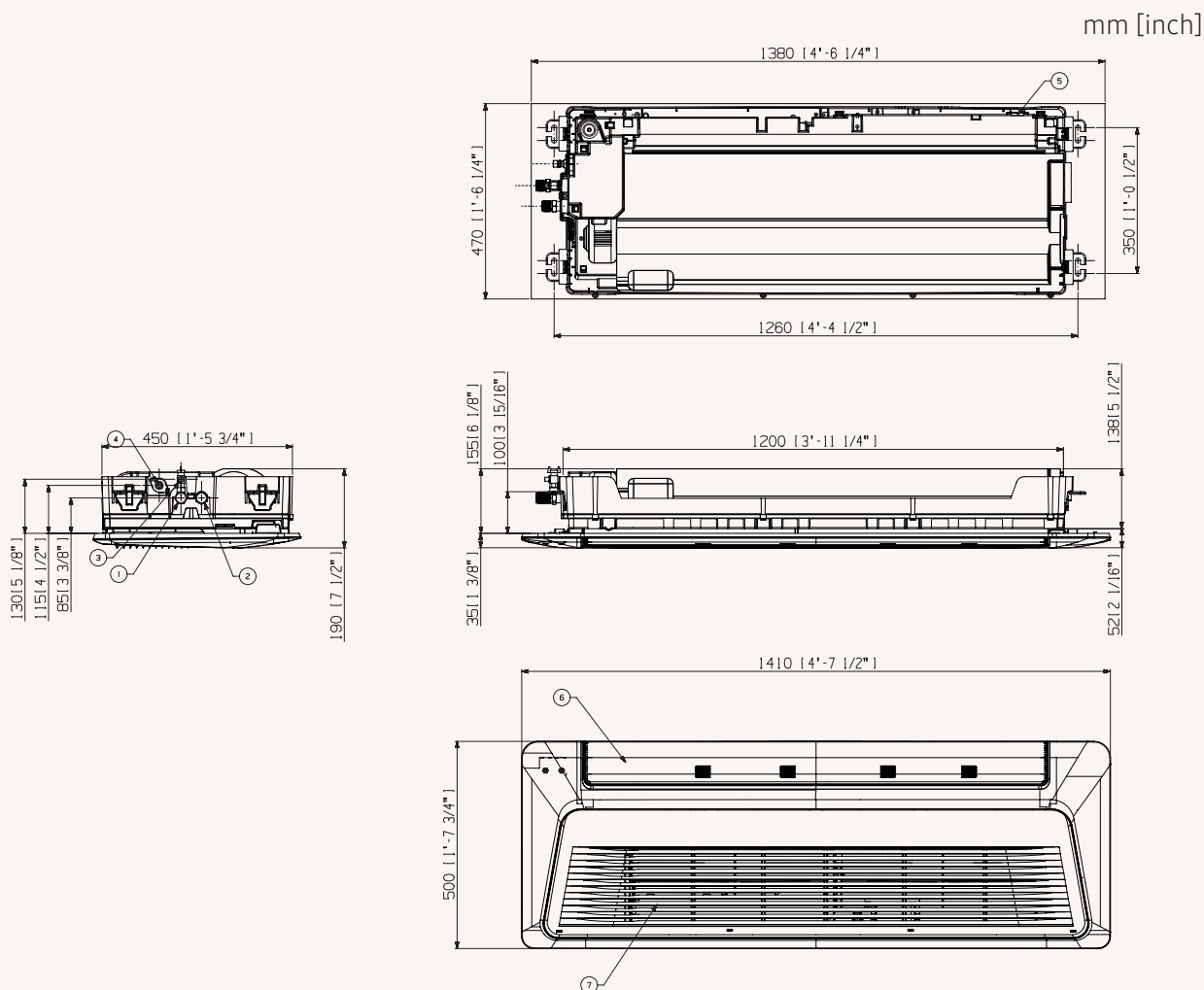

Nr	Nazwa	Opis
1	Połączenie rury wodnej powrotnej	PF męski 3/4 cala (20 A)
2	Połączenie rury wodnej zasilającej	PF męski 3/4 cala (20 A)
3	Odpowietrznik	
4	Wąż skroplin	VP25 (śr. zewn. 32, śr. wewn. 25)
5	Kanał kabli zasilających/komunikacyjnych	
6	Czerpnia	
7	Sekcja zasysania powietrza	





# Specyfikacje

## 4-kierunkowy klimakonwektor kasetonowy WindFree™

- Czterokierunkowe dostarczanie powietrza przez niezależne regulowane łopatki.
- Wentylator z napędem bezpośrednim zasilany silnikiem BLDC.
- Wbudowana pompa skroplin.
- Opcjonalny zestaw zaworu trójdrożnego.
- Możliwość sterowania z poziomu smartfona poprzez Wi-Fi.
- Dostępne w ramach funkcji WindFree™.



Model			AG060AN4DKH/EU	AG072AN4DKH/EU	AG090AN4DKH/EU	AG105AN4DKH/EU	
Zasilanie	ø, V, Hz		1ø, 220-240 V, 50/60 Hz	1ø, 220-240 V, 50/60 Hz	1ø, 220-240 V, 50/60 Hz	1ø, 220-240 V, 50/60 Hz	
Tryb	-		HP	HP	HP	HP	
Wydajność	Wydajność (nominalna)	Chłodzenie	kW	6,0	7,2	9,0	10,0
		Ogrzewanie	kW	7,3	8,5	10,0	10,7
Zasilanie	Pobór mocy (nominalny)	Chłodzenie	W	50	73	82	99
		Ogrzewanie	W	50	73	82	99
	Pobór prądu (nominalny)	Chłodzenie	A	0,37	0,50	0,58	0,79
		Ogrzewanie	A	0,37	0,50	0,58	0,79
Wymiennik ciepła	Typ		-	Żebrowo-rurowy	Żebrowo-rurowy	Żebrowo-rurowy	
Wentylator	Typ		-	Turbo Fan	Turbo Fan	Turbo Fan	
	Liczba wentylatorów		-	1	1	1	
	Przepływ powietrza	Wys./śred./nis.	m <sup>3</sup> /min	18,9/16,5/13,6	21,3/18,2/13,6	23,3/21,3/19,4	30,1/26,2/19,4
Silnik wentylatora	Typ		-	BLDC	BLDC	BLDC	
	Moc × ilość		W	65×1	65×1	97×1	97×1
Woda	Przepływ wody	Chłodzenie	l/min	17,5	20,8	26,0	28,9
	Przepływ wody	Ogrzewanie	l/min	21,1	24,5	28,9	30,9
	Spadek ciśnienia	Chłodzenie	kPa	27,0	36,0	46,8	56,3
	Spadek ciśnienia	Ogrzewanie	kPa	37,3	48,6	56,3	63,4
Połączenia rur	Rura cieczowa (wejście)	Typ		PF MĘSKI	PF MĘSKI	PF MĘSKI	PF MĘSKI
		ø, mm (cal)		20 A (3/4)	20 A (3/4)	20 A (3/4)	20 A (3/4)
	Rura cieczowa (wyjście)	Typ		PF MĘSKI	PF MĘSKI	PF MĘSKI	PF MĘSKI
		ø, mm (cal)		20 A (3/4)	20 A (3/4)	20 A (3/4)	20 A (3/4)
	Rura odprowadzająca	ø, mm		VP25 (śr. zewn. 32, śr. wewn. 25)	VP25 (śr. zewn. 32, śr. wewn. 25)	VP25 (śr. zewn. 32, śr. wewn. 25)	VP25 (śr. zewn. 32, śr. wewn. 25)
Głośność	Ciśnienie akustyczne	(Wys./śred./nis.)	dB (A)	37/33/30	41/36/30	42/39/36	45/41/37
	Moc akustyczna	Chłodzenie	dB (A)	56	60	58	60
Wymiary	Waga netto		kg	15,5	15,5	18,0	18,0
	Wymiary netto (szer. × wys. × gł.)		mm	840×204×840	840×204×840	840 × 246 × 840	840 × 246 × 840
Panel	Model panelu		-	PC4NUFMAN	PC4NUFMAN	PPC4NUFMAN	PC4NUFMAN
Akcesoria dodatkowe	Pompa skroplin	Typ	-	Wbudowana	Wbudowana	Wbudowana	Wbudowana
		Maks. Wysokość podnoszenia/wyporność	mm/(cm <sup>3</sup> /min)	750/400	750/400	750/400	750/400
	Zestaw zaworu trójdrożnego (opcjonalny)				ACL-A60V3	ACL-A60V3	ACL-A60V3
	Filtr		-	Filtr z mikrofibry	Filtr z mikrofibry	Filtr z mikrofibry	Filtr z mikrofibry

### Akcesoria



Panel WindFree™	Moduł interfejsu klimakonwektora	Bezprzewodowy sterownik zdalny	Sterownik uproszczony	Sterownik dotykowy	Przewodowy sterownik zdalny
PC4NUFMAN	MIM-F10N	AR-EH03E	MWR-SH00N	MWR-SH11N	MWR-WG00*N

Chłodzenie: Temperatura wewnętrzna 27°C DB, 19°C WB/ Temperatura wody na wejściu/wyjściu 7°C, 12°C Ogrzewanie: Temperatura wewnętrzna 20°C DB, 15°C WB/ Temperatura wody na wejściu/wyjściu 45°C, 40°C. Poziom hałasu mierzono w pomieszczeniu bezechowym. Zatem, rzeczywisty poziom hałasu może być inny w zależności od warunków instalacji. Specyfikacje mogą ulec zmianie bez wcześniejszego powiadomienia. Rozmiar przewodu należy wybrać na podstawie wartości minimalnej obciążalności prądowej obwodu (MCA).

# Rysunki wymiarowe

## 4-kierunkowy klimakonwektor kasetonowy WindFree™

AG060/072/090/105AN4DKH/EU

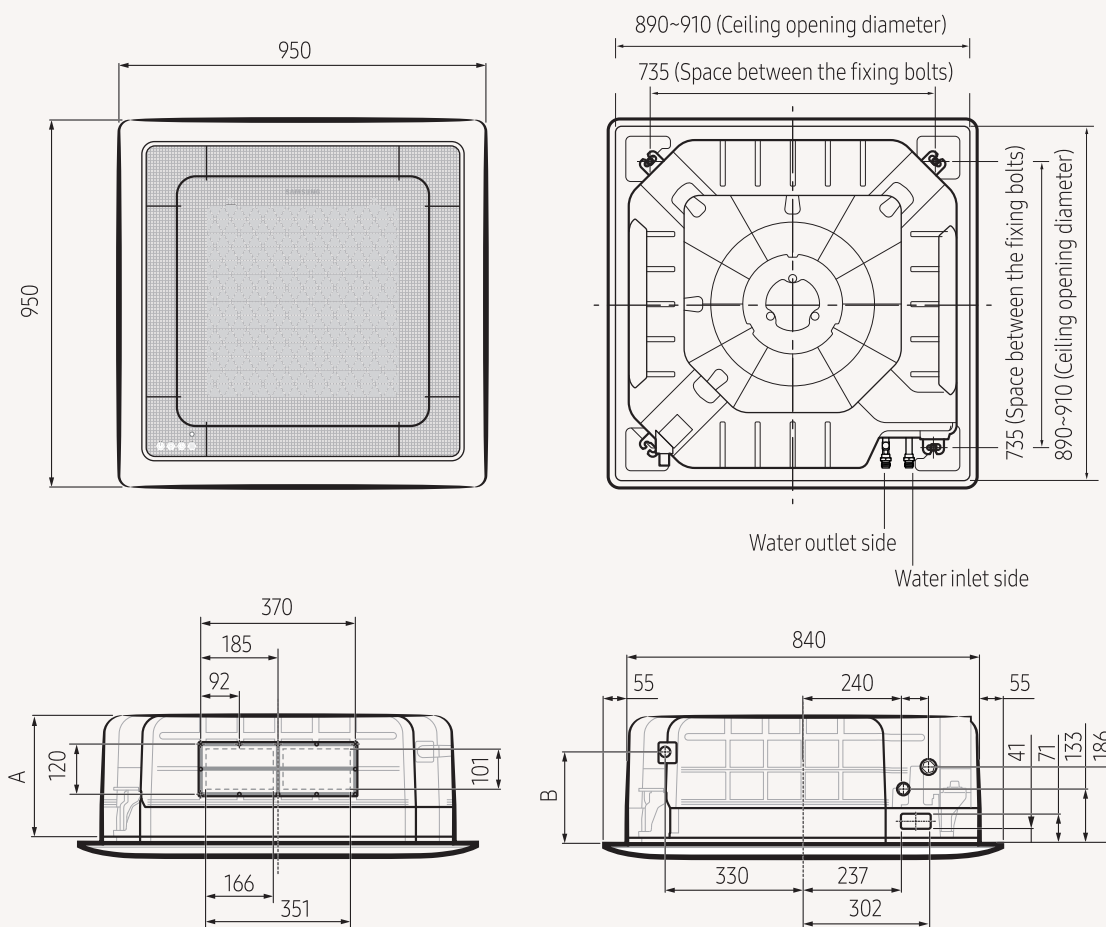

The sub duct hole is not applicable to the WindFree™ models.

Kategoria		Typ A	Typ B
Model		AG060*N4DKH*	AG090*N4DKH*
		AG072*N4DKH*	AG105*N4DKH*
A	(mm)	204	246
B	(mm)	196	222
Port połączenia	(mm)	PF męski 3/4 cala	
Port połączenia elastycznego węża	(mm)	VP25 (średnica zewnętrzna: ø32, średnica wewnętrzna: ø25)	

# Specyfikacje

## Klimakonwektor kasetonowy 360

- Dostarczanie powietrza w zakresie 360 stopni.
- Wylot bez łopatek. Wentylatory wspomagające mogą być sterowane indywidualnie, co pozwala na całkowitą poziomą regulację przepływu. Efekt Coandy jest tworzony nawet bez sufitu.
- Zestaw zaworu trójdrożnego (opcjonalny).
- Panel przedni jest obowiązkowy i może być wybrany spośród 4 paneli przednich wskazanych w akcesoriach.
- Możliwość sterowania z poziomu smartfona poprzez Wi-Fi.
- Wbudowana pompa skroplin.
- Wstępne ustawienie wlotu w celu wpuśczenia świeżego powietrza.
- Okrągły lub kwadratowy panel.
- Opcjonalny czujnik ruchu.



Model			AG060MN4PKH/EU	AG072MN4PKH/EU	AG090MN4PKH/EU	AG105MN4PKH/EU	
Zasilanie	ø, V, Hz		1ø, 220-240 V, 50/60 Hz	1ø, 220-240 V, 50/60 Hz	1ø, 220-240 V, 50/60 Hz	1ø, 220-240 V, 50/60 Hz	
Tryb	-		HP	HP	HP	HP	
Wydajność	Wydajność (nominalna)	Chłodzenie	kW	6,0	7,2	9,0	10,0
		Ogrzewanie	kW	7,3	8,5	10,0	10,7
Zasilanie	Pobór mocy (nominalny)	Chłodzenie	W	58	58	77	100
		Ogrzewanie	W	58	58	77	100
	Pobór prądu (nominalny)	Chłodzenie	A	0,50	0,50	0,62	0,79
		Ogrzewanie	A	0,50	0,50	0,62	0,79
Wymiennik ciepła	Typ		-	Żebrowo-rurowy	Żebrowo-rurowy	Żebrowo-rurowy	
Wentylator	Typ		-	Turbo Fan	Turbo Fan	Turbo Fan	
	Liczba wentylatorów		szt.	1	1	1	
	Przepływ powietrza	Wys./śred./nis.	m³/min	21,0/17,5/15,0	25,5/22,0/19,8	29,5/24,0/19,8	31,5/22,5/19,8
Silnik wentylatora	Typ		-	BLDC	BLDC	BLDC	
	Moc x ilość		W	65x1	97x1	97x1	
Woda	Przepływ wody	Chłodzenie	l/min	17,5	20,8	26,0	28,9
	Przepływ wody	Ogrzewanie	l/min	21,1	24,5	28,9	30,9
	Spadek ciśnienia	Chłodzenie	kPa	27,0	26,0	38,5	47,4
	Spadek ciśnienia	Ogrzewanie	kPa	37,6	35,6	47,4	53,2
Połączenia rur	Rura cieczowa (wejście)	Typ		PF MĘSKI	PF MĘSKI	PF MĘSKI	PF MĘSKI
		ø, mm (cal)		20 A (3/4)	20 A (3/4)	20 A (3/4)	20 A (3/4)
	Rura cieczowa (wyjście)	Typ		PF MĘSKI	PF MĘSKI	PF MĘSKI	PF MĘSKI
		ø, mm (cal)		20 A (3/4)	20 A (3/4)	20 A (3/4)	20 A (3/4)
	Rura odprowadzająca	Typ		Zasilanie/powrót	Zasilanie/powrót	Zasilanie/powrót	Zasilanie/powrót
	ø, mm		VP25 (śr. zewn. 32, śr. wewn. 25)	VP25 (śr. zewn. 32, śr. wewn. 25)	VP25 (śr. zewn. 32, śr. wewn. 25)	VP25 (śr. zewn. 32, śr. wewn. 25)	
Głośność	Ciśnienie akustyczne	(Wys./śred./nis.)	dB (A)	40/37/32	39/35/33	43/38/33	45/39/33
	Moc akustyczna	Chłodzenie	dB (A)	57	58	60	62
Wymiary	Waga netto		kg	21,0	25,0	25,0	25,0
	Wymiary netto (szer. x wys. x gł.)		mm	947x281x947	947x365x947	947x365x947	947x365x947
Obudowa	Materiał		-	-	-	-	
Panel	Model panelu		Biały	PC4NUDMAN	PC4NUDMAN	PC4NUDMAN	PC4NUDMAN
				PC4NUNMAN	PC4NUNMAN	PC4NUNMAN	PC4NUNMAN
	Czarny		PC4NBDMAN	PC4NBDMAN	PC4NBDMAN	PC4NBDMAN	
			PC4NBNMAN	PC4NBNMAN	PC4NBNMAN	PC4NBNMAN	
Akcesoria dodatkowe	Pompa skroplin	Typ	-	Wbudowana	Wbudowana	Wbudowana	Wbudowana
		Maks. Wysokość podnoszenia/wyporność	mm/(cm³/min)	750/400	750/400	750/400	750/400
		Zawór trójdrożny (opcjonalnie)	(opcja)	ACL-A60V3	ACL-A60V3	ACL-A60V3	ACL-A60V3
	Filter		-	Filter z mikrofibry	Filter z mikrofibry	Filter z mikrofibry	Filter z mikrofibry

### Akcesoria



Panel (obowiązkowy)	Panel (obowiązkowy)	Panel (obowiązkowy)	Panel (obowiązkowy)	Moduł interfejsu klimakonwektora	Bezprzewodowy sterownik zdalny	Sterownik dotykowy	Przewodowy sterownik zdalny	Sterownik uproszczony	Czujnik ruchu (opcjonalny)
PC4NBDMAN	PC4NBNMAN	PC4NUDMAN	PC4NUNMAN	MIM-F10N	AR-EH03E	MWR-SH11N	MWR-WG00*N	MWR-SH00N	MCR-SME

Chłodzenie: Temperatura wewnętrzna 27°C DB, 19°C WB/Temperatury wody na wejściu/wyjściu 7°C, 12°C Ogrzewanie: Temperatura wewnętrzna 20°C DB, 15°C WB/Temperatury wody na wejściu/wyjściu 45°C, 40°C.  
 Poziom hałasu mierzone w pomieszczeniu bezechowym. Zatem, rzeczywisty poziom hałasu może być inny w zależności od warunków instalacji.  
 Specyfikacje mogą ulec zmianie bez wcześniejszego powiadomienia.  
 Rozmiar przewodu należy wybrać na podstawie wartości minimalnej obciążalności prądowej obwodu (MCA).

# Rysunki wymiarowe

## Klimakonwektor kasetonowy 360

AG060/072/090/105MN4PKH/EU

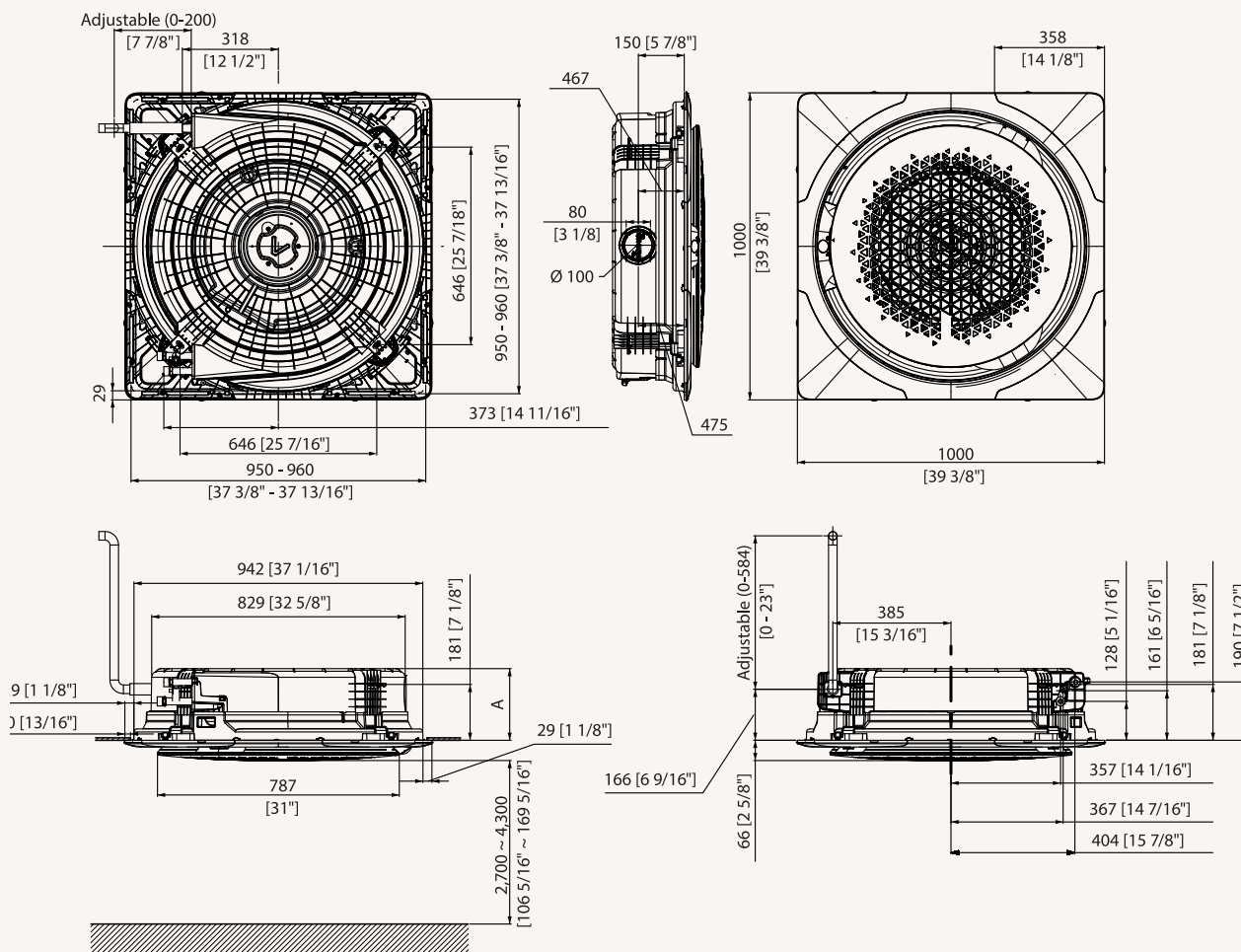

Poz.	Typ A	Typ B
Model	AG060MN4PKH/EU	AG072MN4PKH/EU AG090MN4PKH/EU AG105MN4PKH/EU
A	233 [9 3/16]	317 [12 1/2]
Połączenie rurowe	PF męski 3/4	
Podłączenie rury odprowadzającej		VP25 (śr. zewn. 32, śr. wewn. 25)

# Rysunki wymiarowe

## Klimakonwektor kasetonowy 360

AG060/072/090/105MN4PKH/EU

VRF Chiller

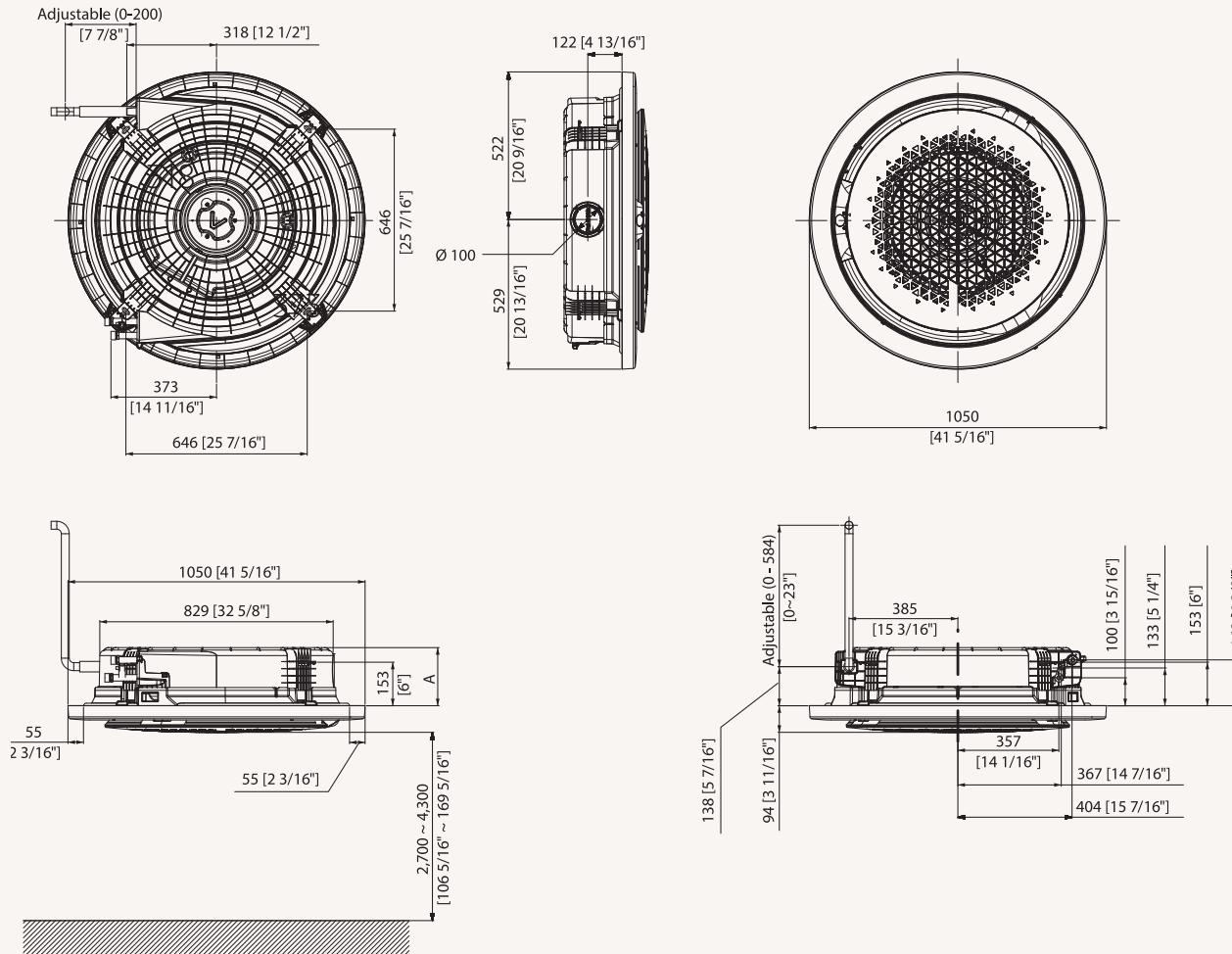

Poz.	Typ A	Typ B
Model	AG060MN4PKH/EU	AG072MN4PKH/EU AG090MN4PKH/EU AG105MN4PKH/EU
A	205	289
Połączenie rurowe	PF męski 3/4	
Podłączenie rury odprowadzającej	VP25 (śr. zewn. 32, śr. wewn. 25)	



# Specyfikacje

## Klimakonwektor do zabudowy

- Rozwiązanie Plug & Play w połączeniu z HVM Chiller.
- Opcjonalna instalacja pionowa lub pozioma.
- Zestaw zaworu trójdrożnego w wyposażeniu standardowym.
- Zestaw z klimakonwektorem w wyposażeniu standardowym.
- Opcjonalna rura odprowadzająca skropliny.
- Opcjonalna węzownica grzewcza 4-rurowa.
- Opcjonalny zestaw zaworu 3-kierunkowego, 4-rurowy.
- Dodatkowa pionowa/pozioma taca skroplin.



Model			ACL-18DF	ACL-25DF	ACL-35DF	
Zasilanie		φ, V, Hz	1φ, 220-240 V, 50/60 Hz	1φ, 220-240 V, 50/60 Hz	1φ, 220-240 V, 50/60 Hz	
Tryb		-	HP	HP	HP	
Wydajność	Wydajność (nominalna)	Chłodzenie (wys./śred./nis.)	kW	1,91/1,66/1,34	2,87/2,34/1,73	4,24/3,20/2,47
		Ogrzewanie (wys./śred./nis.)	kW	2,15/1,81/1,50	2,91/2,35/1,73	4,24/3,24/2,47
Zasilanie	Pobór mocy (nominalny)	Chłodzenie (wys./śred./nis.)	W	53/36/24	56/43/29	90/50/40
		Ogrzewanie (wys./śred./nis.)	W	53/36/24	56/43/29	90/50/40
	Pobór prądu (nominalny)	Chłodzenie	A	0,26	0,28	0,45
		Ogrzewanie	A	0,26	0,28	0,45
Wymiennik ciepła	Typ	-	Żebrowo-rurowy	Żebrowo-rurowy	Żebrowo-rurowy	
Wentylator	Typ	-	Podwójny wentylator	Podwójny wentylator	Podwójny wentylator	
	Liczba wentylatorów	szt.	2	2	2	
	Przepływ powietrza	Wys./śred./nis.	m <sup>3</sup> /min	5,7/4,5/3,5	7,6/5,7/4,0	11,7/8,3/6,0
Silnik wentylatora	Typ	-	Trójbiegowy	Trójbiegowy	Trójbiegowy	
	Moc × ilość	W	53/36/24	56/43/29	90/50/40	
Woda	Przepływ wody	Chłodzenie	l/min	5,6	8,4	12,4
		Ogrzewanie	l/min	6,2	8,4	12,4
	Spadek ciśnienia	Chłodzenie	kPa	17	24	35
		Ogrzewanie	kPa	20	24	35
Połączenia rur	Rura cieczowa (wejście)	Typ	-	Żeński	Żeński	Żeński
		Wymiary	φ, mm (cal)	1/2	1/2	1/2
	Rura cieczowa (wyjście)	Typ	-	Żeński	Żeński	Żeński
		Wymiary	φ, mm (cal)	1/2	1/2	1/2
	Izolacja ciepła	-	-	-	-	
	Rura odprowadzająca	φ, mm	-	-	-	
Głośność	Ciśnienie akustyczne (Wys./śred./nis.)	dB (A)	42/36/32	40/34/28	45/35/27	
	Moc akustyczna (Wys./śred./nis.)	dB (A)	50/44/40	48/42/36	53/43/35	
Wymiary	Waga netto	kg	18,0	23,0	27,0	
	Wymiary netto (szer. × wys. × gł.)	mm	725×24×535	935×224×535	1145×224×535	
Obudowa	Materiał	-	-	-	-	
Panel	Model panelu	-	-	-	-	
Akcesoria dodatkowe	Pompa skroplin	Typ	opcjonalny	ACL-ADP	ACL-ADP	ACL-ADP
		Maks. Wysokość podnoszenia/wyporność	mm/(cm <sup>3</sup> /min)	750/133	750/133	750/133
	Wymiennik	4-rurowy	opcjonalny	ACL-A018HC	ACL-A025HC	ACL-A035HC
	Zawór trójdrożny	4-rurowy	opcjonalny	ACL-A018V3	ACL-A018V3	ACL-A018V3
	Dodatkowa Taca skroplin	Pionowy	opcjonalny	ACL-ADV	ACL-ADV	ACL-ADV
		Poziomy	opcjonalny	ACL-ADH	ACL-ADH	ACL-ADH
	Filter	-	-	Polipropylenowy, zmywalny	Polipropylenowy, zmywalny	Polipropylenowy, zmywalny

### Akcesoria



Moduł interfejsu klimakonwektora	Zestaw FCU	Sterownik dotykowy	Przewodowy sterownik zdalny	Sterownik uproszczony
MIM-F10N	MIM-F00N	MWR-SH11N	MWR-WG00*N	MWR-SH00N

Chłodzenie: Temperatura wewnętrzna 27°C DB, 19°C WB/ Temperatura wody na wejściu/wyjściu 7°C, 12°C Ogrzewanie: Temperatura wewnętrzna 20°C DB, 15°C WB/ Temperatura wody na wejściu/wyjściu 45°C, 40°C.  
 Poziom hałasu mierzono w pomieszczeniu bezechowym. Zatem, rzeczywisty poziom hałasu może być inny w zależności od warunków instalacji.  
 Specyfikacje mogą ulec zmianie bez wcześniejszego powiadomienia.  
 Rozmiar przewodu należy wybrać na podstawie wartości minimalnej obciążalności prądowej obwodu (MCA).





ACL-55DF	ACL-65DF
1Φ, 220-240 V, 50/60 Hz	1Φ, 220-240 V, 50/60 Hz
HP	HP
7,19/5,69/4,32	7,78/6,07/4,00
7,19/5,69/4,32	8,37/6,53/4,39
182/127/86	244/169/109
182/127/86	244/169/109
0,90	1,20
0,90	1,20
Żebrowo-rurowy	Żebrowo-rurowy
Podwójny wentylator	Podwójny wentylator
3	3
16,8/12,8/9,5	23,2/17,0/10,7
Trójbiegowy	Trójbiegowy
182/127/86	244/169/109
21,1	22,9
20,2	24,2
39	42
35	47
Żeński	Żeński
3/4	3/4
Żeński	Żeński
3/4	3/4
-	-
-	-
53/46/39	59/52/41
61/54/47	67/60/49
37,0	37,0
1355×249×535	1355×249×535
-	-
-	-
ACL-ADP	ACL-ADP
750/133	750/133
ACL-A055HC	ACL-A055HC
ACL-A055V3	ACL-A055V3
ACL-ADV	ACL-ADV
ACL-ADH	ACL-ADH
Polipropylenowy, zmywalny	Polipropylenowy, zmywalny

# Rysunki wymiarowe

## Klimakonwektor do zabudowy

ACL-\*\*DF

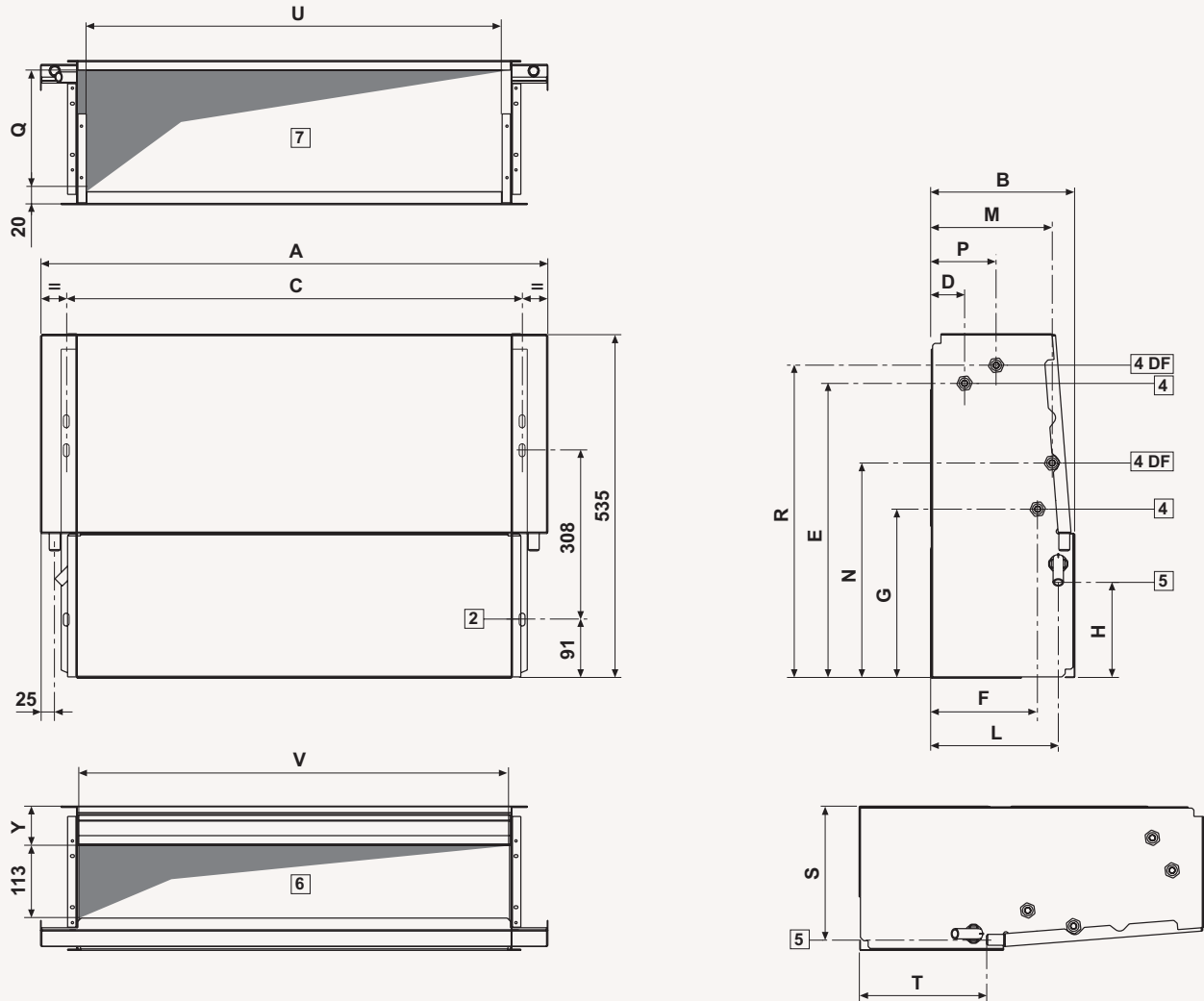

Nr	Nazwa	Opis
1	Połączenie rury wodnej powrotnej	PF męski 3/4 (20 A)
2	Połączenie rury wodnej zasilającej	PF męski 3/4 (20 A)
3	Odpowietrznik	
4	Wąż skroplin	VP25 (śr. zewn. 32, śr. wewn. 25)
5	Kanał kabli zasilających/komunikacyjnych	
6	Czerpnia	
7	Sekcja zasysania powietrza	

MODEL	A	B	C	H	L	S	T	Y
ACL-18DH	584	224	498	149	198	208	198	61
ACL-25DH	794	224	708	149	198	208	198	61
ACL-35DH	1004	224	918	149	198	208	198	61
ACL-55DH	1214	249	1128	155	220	234	208	67
ACL-65DH	1214	249	1128	155	220	234	208	67



# Specyfikacje

## Klimakonwektor przypodłogowy/podsufitowy

- Rozwiązanie Plug & Play w połączeniu z HVM Chiller.
- Opcjonalna instalacja pionowa lub pozioma.
- Zawór trójdrożny w zestawie.
- Zestaw z klimakonwektorem w wyposażeniu standardowym.
- Opcjonalna rura odprowadzająca skropliny.
- Opcjonalna węzownica grzewcza 4-rurowa.
- Opcjonalny zestaw zaworu 3-kierunkowego, 4-rurowy.
- Dodatkowa pionowa/pozioma taca skroplin.



Model			ACL-18DG	ACL-25DG	ACL-35DG	
Zasilanie		φ, V, Hz	1φ, 220-240 V, 50/60 Hz	1φ, 220-240 V, 50/60 Hz	1φ, 220-240 V, 50/60 Hz	
Tryb		-	HP	HP	HP	
Wydajność	Wydajność (nominalna)	Chłodzenie (wys./śred./nis.)	kW	1,91/1,66/1,34	2,87/2,34/1,73	4,24/3,20/2,47
		Ogrzewanie (wys./śred./nis.)	kW	2,15/1,81/1,50	2,91/2,35/1,73	4,24/3,24/2,47
Zasilanie	Pobór mocy (nominalny)	Chłodzenie (wys./śred./nis.)	W	53/36/24	56/43/29	90/50/40
		Ogrzewanie (wys./śred./nis.)	W	53/36/24	56/43/29	90/50/40
	Pobór prądu (nominalny)	Chłodzenie	A	0,26	0,28	0,45
		Ogrzewanie	A	0,26	0,28	0,45
Wymiennik ciepła	Typ	-	Żebrowo-rurowy	Żebrowo-rurowy	Żebrowo-rurowy	
Wentylator	Typ	-	Podwójny wentylator	Podwójny wentylator	Podwójny wentylator	
	Liczba wentylatorów	-	2	2	2	
	Przepływ powietrza	Wys./śred./nis.	m <sup>3</sup> /min	5,7/4,5/3,5	7,6/5,7/4,0	11,7/8,3/6,0
Silnik wentylatora	Typ	-	Trójbiegowy	Trójbiegowy	Trójbiegowy	
	Moc × ilość	W	53/36/24	56/43/29	90/50/40	
Woda	Przepływ wody	Chłodzenie	l/min	5,6	8,4	12,4
		Ogrzewanie	l/min	6,2	8,4	12,4
	Spadek ciśnienia	Chłodzenie	kPa	17	24	35
		Ogrzewanie	kPa	20	24	35
Połączenia rur	Rura cieczowa (wejście)	Typ	-	Żeński	Żeński	Żeński
		Wymiary	φ, mm (cal)	1/2	1/2	1/2
	Rura cieczowa (wyjście)	Typ	-	Żeński	Żeński	Żeński
		Wymiary	φ, mm (cal)	1/2	1/2	1/2
	Izolacja ciepła	-	-	-	-	
Rura odprowadzająca	φ, mm	-	-	-		
Głośność	Ciśnienie akustyczne (Wys./śred./nis.)	dB (A)	42/36/32	40/34/28	45/35/27	
	Moc akustyczna (Wys./śred./nis.)	dB (A)	50/44/40	48/42/36	53/43/35	
Wymiary	Waga netto	kg	22,0	29,0	35,0	
	Wymiary netto (szer. × wys. × gł.)	mm	774×564×226	984×564×226	1194×564×226	
Obudowa	Materiał	-	-	-	-	
Panel	Model panelu	-	-	-	-	
Akcesoria dodatkowe	Pompa skroplin	Typ	opcjonalny	ACL-ADP	ACL-ADP	ACL-ADP
		Maks. Wysokość podnoszenia/wyporność	mm/(cm <sup>3</sup> /min)	750/133	750/133	750/133
	Wymiennik	4-rurowy	opcjonalny	ACL-A018HC	ACL-A025HC	ACL-A035HC
	Zawór trójdrożny	4-rurowy	opcjonalny	ACL-A018V3	ACL-A018V3	ACL-A018V3
	Pomocnicza taca skroplin	Pionowy	opcjonalny	ACL-ADV	ACL-ADV	ACL-ADV
	Pomocnicza taca skroplin	Poziomy	opcjonalny	ACL-ADH	ACL-ADH	ACL-ADH
	Filtr	-	-	Polipropylenowy, zmywalny	Polipropylenowy, zmywalny	Polipropylenowy, zmywalny

### Akcesoria



Moduł interfejsu klimakonwektora	Zestaw FCU	Sterownik dotykowy	Przewodowy sterownik zdalny	Sterownik uproszczony
MIM-F10N	MIM-F00N	MWR-SH11N	MWR-WG00*N	MWR-SH00N

Chłodzenie: Temperatura wewnętrzna 27°C DB, 19°C WB/ Temperatura wody na wejściu/wyjściu 7°C, 12°C Ogrzewanie: Temperatura wewnętrzna 20°C DB, 15°C WB/ Temperatura wody na wejściu/wyjściu 45°C, 40°C.  
 Poziom hałasu mierzono w pomieszczeniu bezechowym. Zatem, rzeczywisty poziom hałasu może być inny w zależności od warunków instalacji.  
 Specyfikacje mogą ulec zmianie bez wcześniejszego powiadomienia.  
 Rozmiar przewodu należy wybrać na podstawie wartości minimalnej obciążalności prądowej obwodu (MCA).



ACL-55DG	ACL-65DG
1Φ, 220-240 V, 50/60 Hz	1Φ, 220-240 V, 50/60 Hz
HP	HP
7,19/5,69/4,32	7,78/6,07/4,00
7,19/5,69/4,32	8,37/6,53/4,39
182/127/86	244/169/109
182/127/86	244/169/109
0,90	1,20
0,90	1,20
Żebrowo-rurowy	Żebrowo-rurowy
Podwójny wentylator	Podwójny wentylator
3	3
16,8/12,8/9,5	23,2/17,0/10,7
Trójbiegowy	Trójbiegowy
182/127/86	244/169/109
21,1	22,9
20,2	24,2
39	42
35	47
Żeński	Żeński
3/4	3/4
Żeński	Żeński
3/4	3/4
-	-
-	-
53/46/39	59/52/41
61/54/47	67/60/49
45,0	45,0
1404×564×251	1404×564×251
-	-
-	-
ACL-ADP	ACL-ADP
750/133	750/133
ACL-A055HC	ACL-A055HC
ACL-A055V3	ACL-A055V3
ACL-ADV	ACL-ADV
ACL-ADH	ACL-ADH
Polipropylenowy, zmywalny	Polipropylenowy, zmywalny

# Rysunki wymiarowe

## Klimakonwektor przypodłogowy/podsufitowy

ACL-\*\*DG

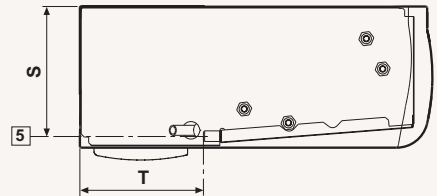
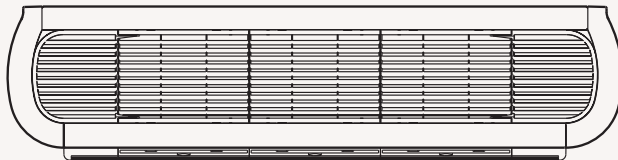
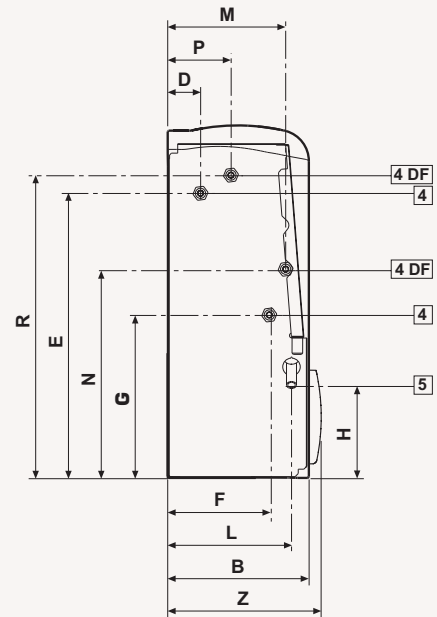
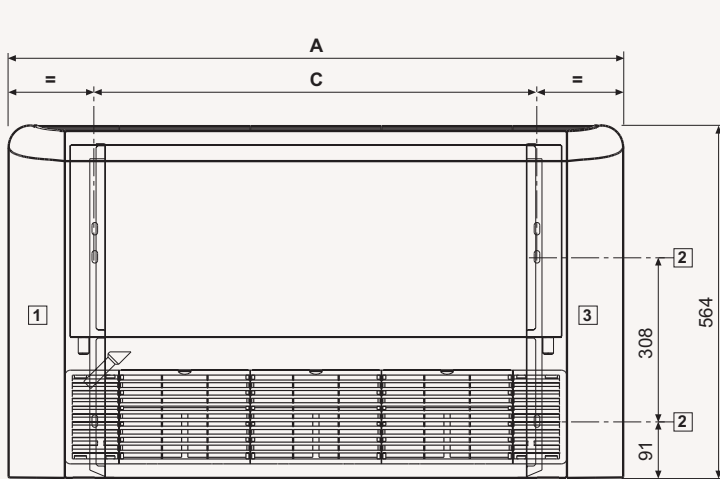

Nr	Nazwa	Opis
1	Połączenie rury wodnej powrotnej	PF męski 3/4 (20 A)
2	Połączenie rury wodnej zasilającej	PF męski 3/4 (20 A)
3	Odpowietrznik	
4	Wąż skroplin	VP25 (śr. zewn. 32, śr. wewn. 25)
5	Kanał kabli zasilających/komunikacyjnych	
6	Czerpnia	
7	Sekcja zasysania powietrza	

MODEL	A	B	C	H	L	S	T	Z
ACL-18DG	774	226	498	149	198	208	198	246
ACL-25DG	984	226	708	149	198	208	198	246
ACL-35DG	1194	226	918	149	198	208	198	246
ACL-55DG	1404	251	1128	155	220	234	208	271
ACL-65DG	1404	251	1128	155	220	234	208	271



# Wentylacja





# Specyfikacje

## ERV

- Jednostka wentylacyjna z odzyskiem energii.
- Celulozowy element wymiennika ciepła.
- Filtr powietrza o wysokiej efektywności (klasa F7).
- Opcjonalny czujnik CO<sub>2</sub> do automatycznej regulacji.
- Tryb pracy w trybie działania w przypadku małej różnicy temperatur pomiędzy środowiskiem wewnętrznym i zewnętrznym (działanie automatyczne lub ręczne).
- Współpraca z jednostkami wewnętrznymi DVM S.
- Zapobieganie powstawaniu szronu bez nagrzewnicy elektrycznej.



Model				AN026JSKLN/EU	AN035JSKLN/EU	AN050JSKLN/EU	AN080JSKLN/EU	AN100JSKLN/EU	
Zasilanie			ø, #, V, Hz	1ø, 2, 220-240 V, 50/60 Hz	1ø, 2, 220-240 V, 50/60 Hz	1ø, 2, 220-240 V, 50/60 Hz	1ø, 2, 220-240 V, 50/60 Hz	1ø, 2, 220-240 V, 50/60 Hz	
Wydajność	Objętość powietrza		m <sup>3</sup> /h	260	350	500	800	1000	
	Sprawność wymiany temperatury	Chłodzenie	Turbo/Wysoki/Niski	%	70/70/74	70/70/74	70/70/74	70/70/74	70/70/74
		Ogrzewanie	Turbo/Wysoki/Niski	%	74/74/75	78/78/79	74/74/75	77/77/78	74/74/75
	Sprawność wymiany entalpii	Chłodzenie	Turbo/Wysoki/Niski	%	50/50/55	50/50/55	50/50/55	50/50/55	50/50/55
Ogrzewanie		Turbo/Wysoki/Niski	%	70/70/76	70/70/76	70/70/76	70/70/76	70/70/76	
Zasilanie	Pobór mocy		Turbo/Wysoki/Niski	W	115/80/45	115/80/50	175/120/65	330/230/125	450/280/155
	Pobór prądu		Turbo	A	0,7	0,7	1,1	2,1	2,9
Wentylator	Przepływ powietrza		Turbo/Wysoki/Niski	m <sup>3</sup> /h	260/250/180	350/350/256	500/500/360	800/800/560	1000/1000/690
	Zewnętrzne ciśnienie statyczne		Turbo/Wysoki/Niski	Pa	100/65/55	155/100/83	165/100/85	155/90/80	155/90/75
Poziom hałasu	Cięśnienie akustyczne <sup>1</sup>		Turbo/Wysoki/Niski/Cichy	dB (A)	31/28/25/22	32/29/26/23	35/32/28/24	36/33/29/25	37/34/30/26
	Moc akustyczna			dB (A)	49	50	53	54	55
Okablowanie	Przewód zasilający			mm <sup>2</sup>	1,5-2,5	1,5-2,5	1,5-2,5	1,5-2,5	1,5-2,5
	Przewód komunikacyjny			mm <sup>2</sup>	0,75-1,50	0,75-1,50	0,75-1,50	0,75-1,50	0,75-1,50
Wymiary	Waga netto			kg	28,5	42,5	42,5	67,0	67,0
	Wymiary netto (szer. × wys. × gł.)			mm	600×350×660	1012×270×1000	1012×270×1000	1220×340×1135	1220×340×1135
	Kotłernierz kanału zasilającego/zwrotnego/wydotowego/wewnętrzny (ø)			mm	150	200	200	250	250
Filtr powietrza				-	Filtr wstępny	Filtr wstępny	Filtr wstępny	Filtr wstępny	

### Akcesoria



Przełącznik różnicy ciśnienia <sup>2</sup>	Przewodowy sterownik zdalny ERV Sterownik	Przewodowy sterownik zdalny	Czujnik CO <sub>2</sub>
MOS-P1050	MWR-VH12N	MWR-WG00*N	MOS-C1

<sup>1</sup> Poziom hałasu mierzono w pomieszczeniu bezekowym. Zatem rzeczywisty poziom hałasu może być inny w zależności od warunków instalacji.

<sup>2</sup> MOS-P1050 należy zamawiać oddzielnie. Przełącznik różnicy ciśnienia (kod modelu: MOS-P1050) jest obowiązkowym wyposażeniem wszystkich urządzeń ERV i ERV Plus w krajach UE zgodnie z Dyrektywą w sprawie ekoprojektu 1253/2014.

# Rysunki wymiarowe

ERV

AN026JSKLN/EU

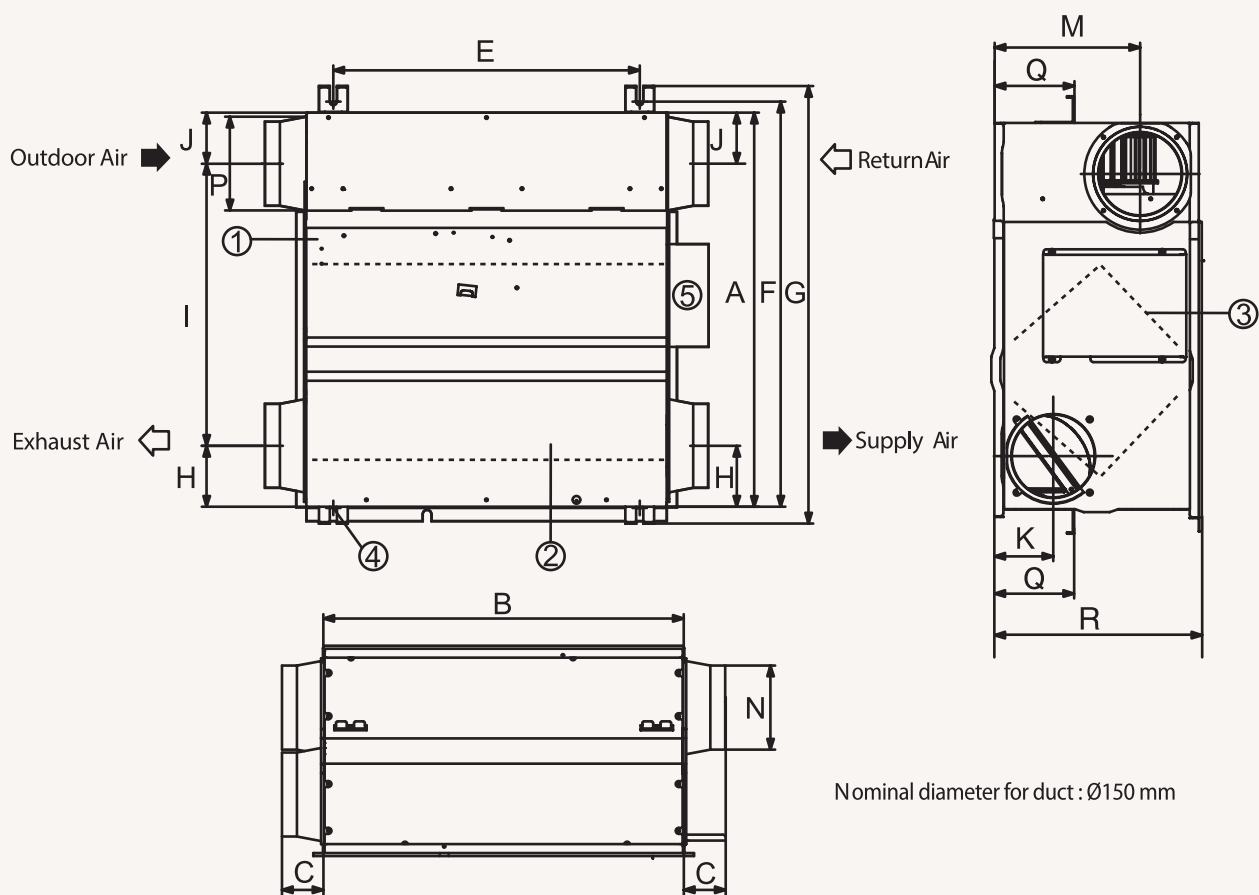

Nominal diameter for duct : Ø150 mm

Nr	Nazwa	Opis
1	Ostona serwisowa	1
2	Element wymiennika ciepła	1
3	Filtr przeciwpływowy	2
4	Wieszak	4
5	Skrzynka z podzespołami elektrycznymi	1

Model	A	B	C	E	F	G	H	I	J	K	M	N	P	Q	R
Długość (mm)											Średnica (mm)		Długość (mm)		
026	600	660	70	510	675	729	102	470	85	98	242	140	156	133	350

# Rysunki wymiarowe

ERV

035/050 – 080/100

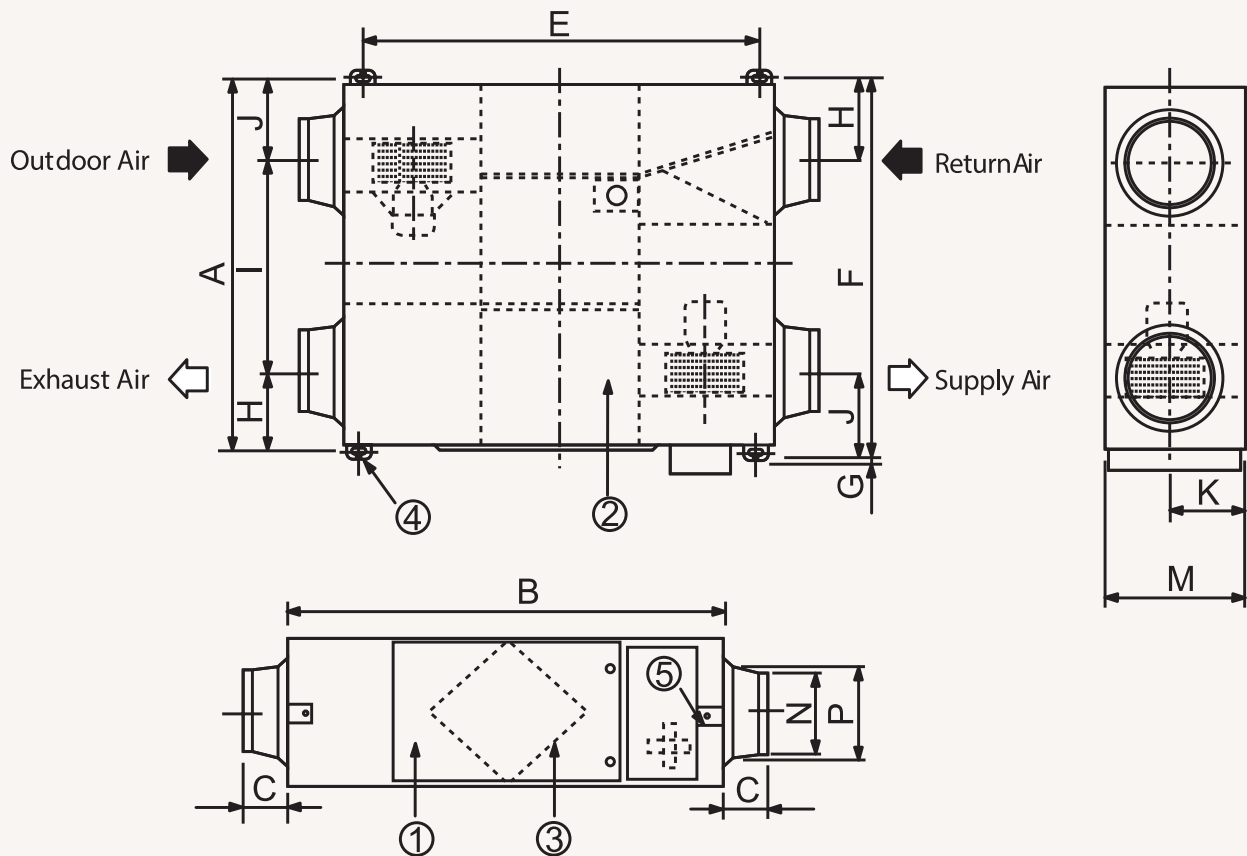

Nr	Nazwa	Opis
1	Ostona serwisowa	1
2	Element wymiennika ciepła	2
3	Filtr przeciwpłyty	4
4	Wieszak	4
5	Skrzynka z podzespołami elektrycznymi	1

Model	Nominalna średnica kanału (mm)
035/050	200
080/100	250

Model	A	B	C	E	F	G	H	I	J	K	Średnica (mm)		Długość (mm)		
	Długość (mm)											M	N	P	Q
035/050	1000,00	1012,00	99,00	940,60	1036,40	26,00	130,00	617,00	253,00	135,00	270,00	194,00	241,50	133,00	350,00
080/100	1135,00	1220,00	84,00	1110,00	1183,00	25,00	184,00	613,25	387,75	170,00	340,00	244,00	270,00		



# Specyfikacje

## ERV Plus dla DVM S

- Jednostka wentylacyjna z odzyskiem energii z wbudowaną węzownicą DX.
- Celulozowy element wymiennika ciepła.
- Filtr powietrza o wysokiej efektywności (klasa F7).
- Dwa wentylatory odśrodkowe napędzane bezpośrednio przez silnik BLDC.
- Opcjonalny czujnik CO<sub>2</sub> do automatycznej regulacji.
- Tryb pracy w trybie działania w przypadku małej różnicy temperatur pomiędzy środowiskiem wewnętrznym i zewnętrznym (działanie automatyczne lub ręczne).
- Zapobieganie powstawaniu szronu bez nagrzewnicy elektrycznej.
- Automatyczny restart.



Model					AM050FNKDEH/EU	AM100FNKDEH/EU	
Zasilanie					ø, #, V, Hz	1ø, 2, 220-240 V, 50 Hz	1ø, 2, 220-240 V, 50 Hz
Wydajność	Temp. Wydajność wymiany temperatury	Chtodzenie	Turbo/Wysoki/Niski	%	70/70/74	70/70/74	
		Ogrzewanie	Turbo/Wysoki/Niski	%	75/75/79	75/75/79	
	Sprawność wymiany entalpii	Chtodzenie	Turbo/Wysoki/Niski	%	60/60/66	62/62/68	
		Ogrzewanie	Turbo/Wysoki/Niski	%	73/73/79	75/75/81	
Wydajność przetwarzania powietrza zewnętrznego	Chtodzenie (Węzownica DX/Element)			-	5,1 (3,6/1,5)	10,5 (7,1/3,4)	
	Ogrzewanie (Węzownica DX/Element)			-	6,5 (4,0/2,5)	13,2 (8,0/5,2)	
Wentylator	Przepływ powietrza	Turbo/Wysoki/Niski (UL)			m <sub>3</sub> /godz.	500/500/360	1000/1000/690
					l/s	138,9/138,9/100,0	277,8/277,8/191,7
	Zewnętrzne ciśnienie statyczne	Turbo/Wysoki/Niski			mmAq	16,30/10,20/8,70	15,30/9,20/7,60
					Pa	160,00/100,00/85,00	150,00/90,00/75,00
	Silnik	Typ			-	BLDC	BLDC
Moc			W	60	70		
Ilość			szt.	2	2		
Zasilanie	Pobór mocy	Turbo/Wysoki/Niski			W	220/140/90	510/350/235
	Pobór prądu	Turbo/Wysoki/Niski			A	1,7/1,0/0,6	3,7/2,4/1,6
Połączenia rur	Rura cieczkowa	ø, mm			6,35	6,35	
		ø, cale			1/4	1/4	
	Rura gazowa	ø, mm			12,70	12,70	
		ø, cale			1/2	1/2	
	Rura odprowadzająca	ø, mm			VP25 (śr. zewn. 32, śr. wewn. 25)	VP25 (śr. zewn. 32, śr. wewn. 25)	
		ø, cale			VP25 (śr. zewn. 1 1/4 cala, śr. wewn. 1 cal)	VP25 (śr. zewn. 1 1/4 cala, śr. wewn. 1 cal)	
Zasilanie wody	ø, mm			12,70	12,70		
	ø, cale			1/2	1/2		
Okablowanie	Przewód zasilający	mm <sup>2</sup>			1,5/2,5	1,5/2,5	
	Przewód komunikacyjny	mm <sup>2</sup>			0,75-1,50	0,75-1,50	
Czynnik chłodniczy	Typ	-			R410A (fluorowane gazy cieplarniane, GWP=2088)		
	Metoda sterowania	-			EEV	EEV	
Głośność	Ciśnienie akustyczne <sup>1</sup>	Turbo/Wysoki/Niski			dB (A)	36/32/28	36/33/31
	Moc akustyczna				dB (A)	67	67
Wymiary	Waga netto				kg	61,0	90,0
	Wymiary netto (szer. × wys. × gł.)				mm	1553×270×1000	1763×340×1135
	Końnicznik kanału zasilającego/zwrotnego/wylotowego/wewnętrzny (ø)				mm	200	250
Warunki otoczenia	Wokół jednostki				-	0-40°C DB, 80% RH lub mniej	0-40°C DB, 80% RH lub mniej
	Powietrze zewnętrzne				-	-15-40°C DB, 80% RH lub mniej	-15-40°C DB, 80% RH lub mniej
	Powietrze powrotne				-	0-40°C DB, 80% RH lub mniej	0-40°C DB, 80% RH lub mniej
Filtr powietrza				-	Filtr wstępny	Filtr wstępny	

### Akcesoria



Przełącznik różnicy ciśnienia<sup>2</sup>  
MOS-P1050



Przewodowy sterownik zdalny  
MWR-WG00\*N



Czujnik CO<sub>2</sub>  
MOS-C1

<sup>1</sup> Poziom hałasu mierzono w pomieszczeniu bezgłuchym. Zatem rzeczywisty poziom hałasu może być inny w zależności od warunków instalacji.

<sup>2</sup> MOS-P1050 należy zamawiać oddzielnie. Przełącznik różnicy ciśnienia (kod modelu: MOS-Pa) jest obowiązkowym wyposażeniem wszystkich urządzeń ERV i ERV Plus w krajach UE zgodnie z Dyrektywą w sprawie ekoprojektu 1253/2014.

# Rysunki wymiarowe

## ERV Plus dla DVM S

AM\*\*\*FNKDEH/EU

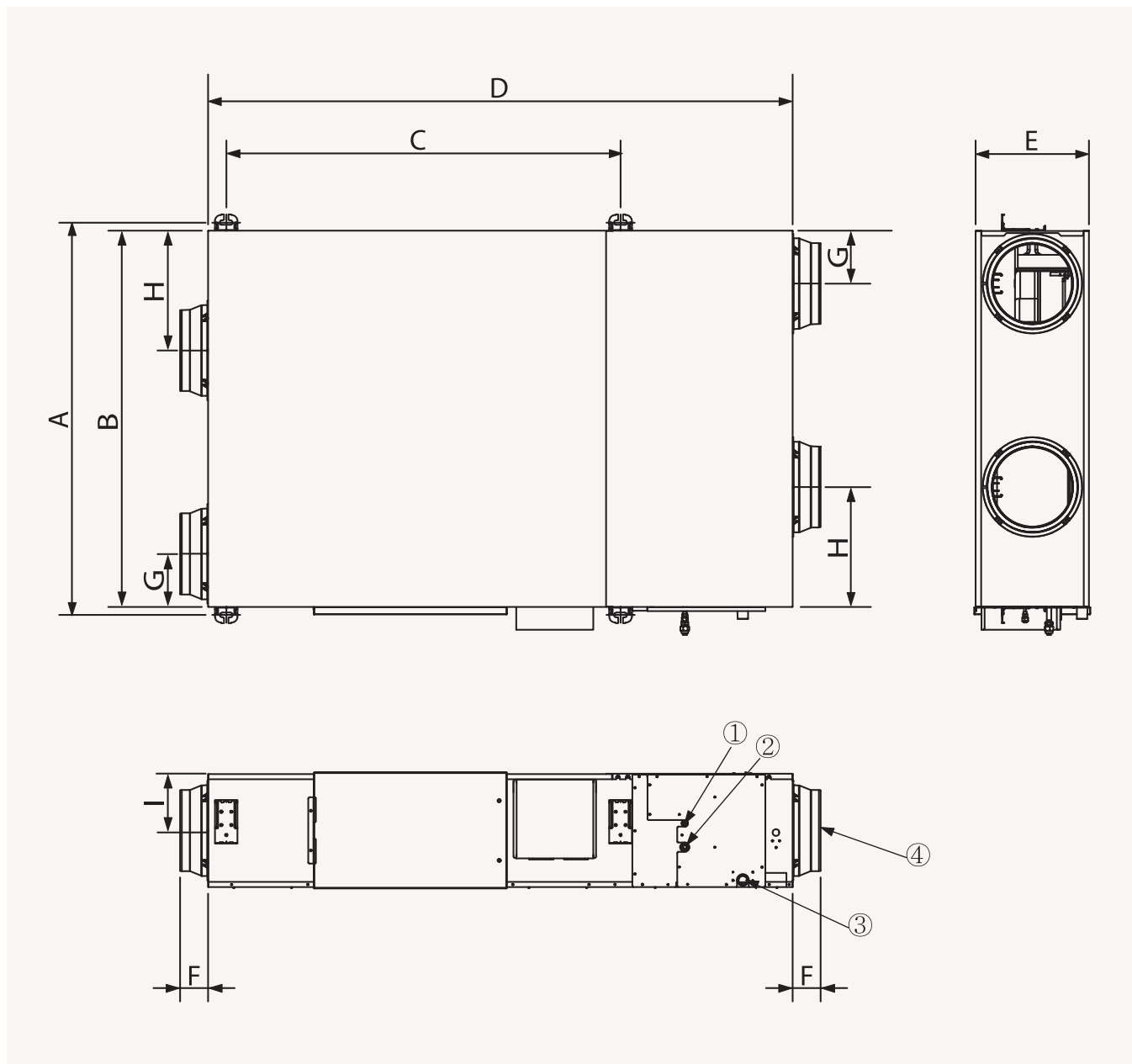

Nr	Nazwa	Opis	
		AM050FNKDEH	AM100FNKDEH
1	Połączenie rury cieczowej	Kielich $\phi 6,35$	
2	Połączenie rury gazowej	Kielich $\phi 12,70$	
3	Podłączenie rury odprowadzającej	VP25 (śr. zewn. 32, śr. wewn. 25)	
4	Nominalna średnica kanału	$\phi 200$	$\phi 250$

Model	A	B	C	D	E	F	G	H	I
RHF050KHEA	1036	1000	987	1553	270	99	130	253	135
RHF100KHEA	1183	1135	1189	1763	340	84	160	362	170

# Specyfikacje

## Klimatyzator kanałowy OAP dla DVM S

- Jednostka 100% powietrza zewnętrznego.
- Wyposażony w dwa wentylatory Sirocco napędzane bezpośrednio przez jeden silnik.
- Regulację temperatury powietrza wylotowego.
- Brak ograniczeń klimatyzatora kanałowego OAP dla jednego systemu.
- Funkcja Auto ESP: prędkość wentylatora jest regulowana w zależności od zewnętrznego ciśnienia statycznego w kanale.
- Może być łączony z innymi jednostkami wewnętrznymi DVM w jeden system.



Model				AM140MNEPEH/EU	AM220MNEPEH/EU	AM280MNEPEH/EU
Zasilanie			φ, #, V, Hz	1φ, 2, 220-240 V, 50 Hz	1φ, 2, 220-240 V, 50 Hz	1φ, 2, 220-240 V, 50 Hz
Wydajność	Wydajność (nominalna)	Chłodzenie	kW	14,0	22,4	28,0
		Ogrzewanie	kW	8,9	13,9	17,4
Zasilanie	Pobór mocy (nominalny)	Chłodzenie	W	300	450	600
		Ogrzewanie	W	300	450	600
	Pobór prądu (nominalny)	Chłodzenie	A	2,2	3,5	4,6
		Ogrzewanie	A	2,2	3,5	4,6
Wymiennik ciepła	Typ		-	Żebrowo-rurowy	Żebrowo-rurowy	Żebrowo-rurowy
	Materiał		Fin	Al	Al	Al
			Rurka		Cu	Cu
Wentylator	Silnik	Typ		Wentylator Sirocco	Wentylator Sirocco	Wentylator Sirocco
		Moc x ilość	W	183x1	630x1	630x1
		Liczba wentylatorów	szt.	2	2	2
	Przepływ powietrza	Wys./śred./nis.	m <sup>3</sup> /min	18	28	35
			l/s	300,0	466,7	583,3
	Ciśnienie zewnętrzne	Min./Stand./Maks.	mmAq		15,30/20,40/25,50	18,40/23,40/29,60
Pa				150,00/200,00/250,00	180,00/230,00/290,00	200,00/250,00/300,00
Połączenia rur	Rura cieczowa	φ, mm		9,52	9,52	9,52
		φ, cale		3/8	3/8	3/8
	Rura gazowa	φ, mm		15,88	19,05	22,22
		φ, cale		5/8	3/4	7/8
	Rura odprowadzająca	φ, mm		VP25 (śr. zewn. 32, śr. wewn. 25)	VP25 (śr. zewn. 32, śr. wewn. 25)	VP25 (śr. zewn. 32, śr. wewn. 25)
	Okablowanie	Przewód komunikacyjny	Min.	mm <sup>2</sup>	0,75	0,75
Czynnik chłodniczy	Typ		-	R410A (fluorowane gazy cieplarniane, GWP=2088)		
	Metoda sterowania		-	EEV (W ZESTAWIE)	EEV (W ZESTAWIE)	EEV (W ZESTAWIE)
Poziom hałasu	Ciśnienie akustyczne <sup>1</sup>	Wys./śred./nis.	dB (A)	42	46	47
	Moc akustyczna	Chłodzenie	dB (A)	65	66	69
Wymiary	Waga netto		kg	49,0	81,5	81,5
	Wymiary netto (szer. x wys. x gł.)		mm	1210x370x656	1360x460x910	1360x460x910
Akcesoria dodatkowe	Pompa skroplin	Pompa skroplin	-	MDP-M075SGU2D	MDP-G075SP	MDP-G075SP
		Maks. Wysokość podnoszenia/wyporność	mm/litr/h	750/24	750/24	750/24
	Filtr powietrza			-	Filtr wstępny	Filtr wstępny

### Akcesoria



Bezprzewodowy sterownik zdalny	Sterownik dotykowy	Przewodowy sterownik zdalny	Zestaw Wi-Fi	Zestaw odbiornika bezprzewodowego
AR-EH03E (pasuje do MRK-A10N)	MWR-SH11N	MWR-WG00*N	MIM-H04EN	MRK-A10N (pasuje do AR-EH03E)

<sup>1</sup> Poziom hałasu mierzono w pomieszczeniu bezechowym. Zaatem rzeczywisty poziom hałasu może być inny w zależności od warunków instalacji.



# Rysunki wymiarowe

## Klimatyzator kanałowy OAP dla DVM S

AM140MNEP\*H

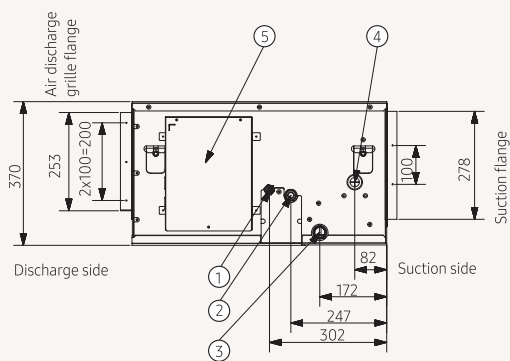
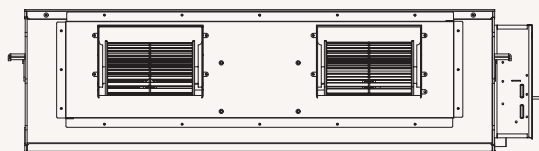
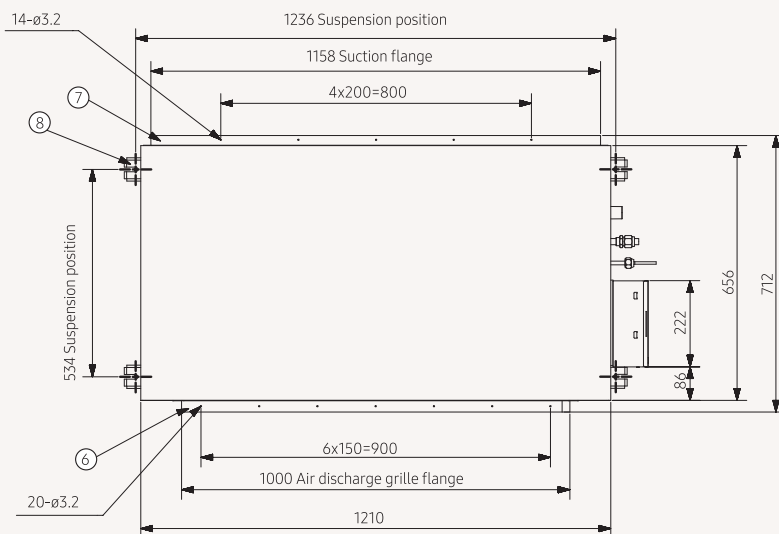

Nr	Nazwa	Opis
1	Średnica rury cieczowej	ø9,52
2	Średnica rury powietrznej	ø15,88
3	Średnica rury odprowadzającej	śr. zewn. ø25, śr. wewn. ø20
4	Średnica rury odprowadzającej (opcjonalna pompa skroplin)	śr. zewn. ø25, śr. wewn. ø20
5	Kanał kabli zasilających/komunikacyjnych	
6	Kołnierz wylotu powietrza z kratką	
7	Króciec ssawny	
8	Zaczepek	ø9,52 lub M10

# Rysunki wymiarowe

## Klimatyzator kanałowy OAP dla DVM S

AM140MNEP\*H

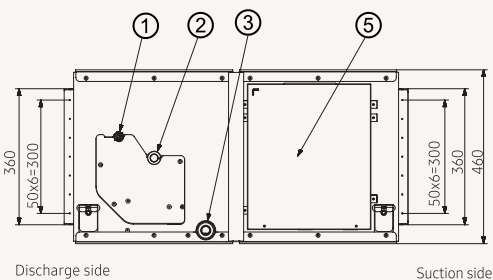
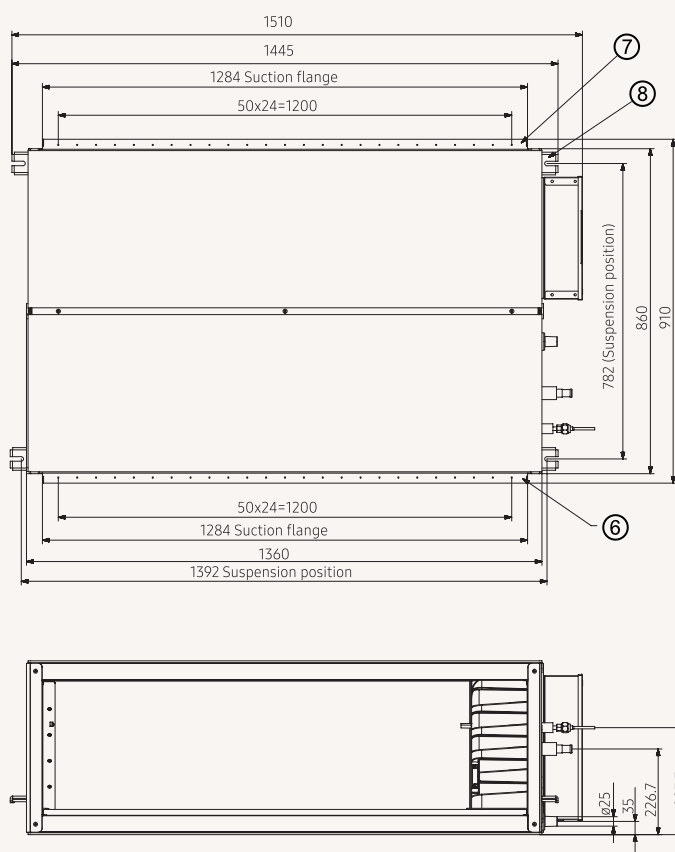

Nr	Nazwa	Opis
1	Średnica rury cieczowej	ø9,52
2	Średnica rury powietrznej	ø15,88
3	Średnica rury odprowadzającej	śr. zewn. ø25, śr. wewn. ø20
4	Średnica rury odprowadzającej (opcjonalna pompa skroplin)	śr. zewn. ø25, śr. wewn. ø20
5	Kanał kabli zasilających/komunikacyjnych	
6	Kołnierz wylotu powietrza z kratką	
7	Króciec ssawny	
8	Zaczepek	ø9,52 lub M10

















# Sterowanie

































# Oferta produktów

	Produkt	Model	Obraz	Pasujące produkty
System sterowników indywidualnych	Bezprzewodowy sterownik zdalny Sterownik	AR-EH03E		FJM, CAC, DVM, Klimakonwektor * tylko do klimakonwektora kasetonowego 1-kierunkowego/ 4-kierunkowego
	Bezprzewodowy sterownik zdalny Sterownik	AR-KH03E		CAC, DVM, Klimakonwektor * tylko do klimatyzatora kasetonowego 360
	Przewodowy sterownik zdalny Sterownik	MWR-WG00JN MWR-WG00KN		FJM, CAC, DVM, ERV, Klimakonwektor
		MWR-WW00N MWR-WW10N MWR-WW10JN MWR-WW10KN		DVM * wyłącznie dla modułu hydraulicznego
	Sterownik uproszczony	MWR-SH00N		CAC, DVM, Klimakonwektor
	Sterownik dotykowy	MWR-SH11N		CAC, DVM, Klimakonwektor (z funkcją WindFree™)
	Przewodowy sterownik zdalny ERV Sterownik	MWR-VH12N		ERV
	Zestaw odbiornika bezprzewodowego	MRK-A10N		CAC, DVM * wyłącznie dla modeli kanałowych
Scentralizowany system sterowania	Sterownik Wł./WYŁ.	MCM-A202DN		FJM, CAC, DVM, ERV Plus, HVM Chiller
	Dotykowy sterownik scentralizowany	MCM-A300N		FJM, CAC, DVM, ERV Plus, HVM Chiller
	Zestaw Wi-Fi	MIM-H04EN		Wszystkie (z wyjątkiem HVM Chiller i klimakonwektorów innych firm)
	Sterownik modułowy	MCM-A00N		HVM Chiller

	Produkt	Model	Obraz	Pasujące produkty
System bramek	Bramka BACnet	MIM-B17BN		FJM, CAC, DVM, ERV Plus, HVM Chiller
	Bramka LonWorks	MIM-B18BN		FJM, CAC, DVM, ERV Plus, HVM Chiller
	Moduł interfejsu sygnału zewnętrznego	MIM-B14 (KEY TAG) MIM-B14A (WYKRYWANIE WYCIEKU)		RAC, FJM, CAC, DVM, HVM Chiller
	PIM (Moduł interfejsu impulsowego)	MIM-B16N		FJM, CAC, DVM, ERV Plus, HVM Chiller
	Bramka MODBUS	MIM-B19N		FJM, CAC, DVM, ERV Plus, HVM Chiller
	Moduł interfejsu (Konwerter RS485 na NASA)	MIM-N01		FJM, CAC
	Moduł interfejsu ERV (Konwerter RS485 na NASA)	MIM-N10		ERV
	Zestaw FCU	MIM-F00N		Klimakonwektor do zabudowy i przypodłogowy/podsufitowy
	Moduł interfejsu klimakonwektora	MIM-F10N		Klimakonwektor
Rozwiązanie do instalacji/ obiegu próbnego	Konwerter S	MIM-C02N		
Pozostałe	Zewnętrzny czujnik temperatury pomieszczenia	MRW-TA		FJM, CAC, DVM
	Przełącznik wyboru trybu pracy	MCM-C200		
	MTFC (sterownik funkcji Multi-Tenant)	MCM-C210N		
Zintegrowany system zarządzania	DMS 2.5	MIM-D01AN		FJM, CAC, DVM, ERV Plus, HVM Chiller
	S-NET3	MST-P3P		
	Oprogramowanie b.IoT Lite	MST-BL1A		

# Wskazówki dotyczące zgodności

Klasyfikacja	Produkt	Model	Obraz	Zgodność		
				DVM	HVM Chiller	FCU 1W/4W/360
System sterowników indywidualnych	Bezprzewodowy sterownik zdalny	AR-EH03E		•		•
	Bezprzewodowy sterownik zdalny (tylko klimatyzator kasetonowy 360)	AR-KH03E		•		•
	Przewodowy sterownik zdalny	MWR-WG00JN MWR-WG00KN		•		•
		MWR-WW00N MWR-WW10*N (DVM Hydro)		•		
	Sterownik uproszczony	MWR-SH00N		•		•
	Sterownik dotykowy	MWR-SH11N		•		•
	Przewodowy sterownik zdalny ERV	MWR-VH12N				
	Zestaw odbiornika bezprzewodowego	MRK-A10N		•		
Scentralizowany system sterowania	Dotykowy sterownik scentralizowany	MCM-A300N		•	•	
	Sterownik WL./WYL.	MCM-A202DN		•	•	
	Zestaw Wi-Fi	MIM-H04EN		•		•
	Sterownik modułowy	MCM-A00N			•	
Zintegrowany system zarządzania	DMS 2.5	MIM-D01AN		•	•	
	S-NET3	MST-P3P		•		
	Oprogramowanie b.IoT Lite	MST-BL1A		•		
System bramek	Bramka BACnet	MIM-B17BN		•	•	
	Bramka Lonworks	MIM-B18BN		•	•	
	Moduł interfejsu Modbus	MIM-B19N		•		
	PIM (Moduł interfejsu impulsowego)	MIM-B16N		•	•	
	Moduł interfejsu sygnału zewnętrznego	MIM-B14		•	•	
		MIM-B14A (detektor wycieku czynnika chłodniczego)		•		
	Konwerter modułu interfejsu (RS485-NASA)	MIM-N01		•		
	Konwerter modułu interfejsu ERV (RS485-NASA)	MIM-N10				
	Moduł interfejsu klimakonwektora	MIM-F00N MIM-F10N				•
Instalacja/Rozwiązanie obiegu próbnego	Konwerter S	MIM-C02N		•	•	
Pozostałe	Zewnętrzny czujnik pomieszczeniowy	MRW-TA		•		
	Przełącznik wyboru trybu pracy	MIM-C200		•		
	MTFC (Sterownik funkcji Multi-Tenant)	MCM-210N		•		



Zgodność					
FCU Innej firmy	ERV	Zestaw ERV	ERV Plus	PAC	Zestaw AHU
					•
•	•		•		•
•					
•					
	•		•		
	•	•	•	•	•
	•		•	•	•
	•	•	•	•	•
	•	•	•	•	•
	•		•	•	•
	•		•	•	•
	•		•	•	•
	•	•	•	•	•
	•	•		•	•
	•		•	•	•
	•		•	•	•
			•	•	•
	•	•			
•					
	•	•	•	•	•

# Wskazówki dotyczące wyboru



Model		MWR-WG00*N	MWR-SH00N	MWR-SH11N	MWR-VH12N
Wygląd	Wymiary	120,0×120,0×19,0	75×122×16,6	94,2×122,0×19,5	75,0×122,0×16,6
Połączenie	Sterowanie jednostkami wewnętrznymi	•	•	•	
	Sterowanie ERV	•			•
	Maksymalna liczba jednostek wewnętrznych	16	16	16	6
Sterowanie i monitorowanie	WŁ./WYŁ.	•	•	•	•
	Tryb roboczy	•	•	•	•
	Prędkość wentylatora	•	•	•	•
	Kierunek przepływu powietrza	•	•	•	
	Wyświetlacz temperatury pomieszczenia	•			
	°C przekształcana	•		•	
	Resetowanie alarmu o czyszczeniu filtra	•	•	•	
	Wyświetlacz jakości powietrza	•			
	Wyświetlacz oczyszczania	•			
	Wyświetlanie numeru modelu wewnętrznego	•			
	Wyświetlanie błędów	•	•	•	•
	Lista błędów	•			
Harmonogram	Harmonogram tygodniowy	•			
	Proste ustawienie czasu WŁ./WYŁ.		•	•	•
Funkcje zapewniające wygodę użytkownika	Podwójna wartość zadana	•			
	Wiele języków	•			
	Wbudowany czujnik pomieszczenia	•		•	
	Wyświetlacz LCD	•		•	
	Bezprzewodowe ograniczenie prędkości obrotowej	•	•	•	
	Blokada przed dziećmi	•	•	•	•
	Częściowa blokada przycisków	•	•	•	•
	Tryb cichy	•	•	•	
	Tryb snu	•		•	
	Tryb Away (SAC)	•		•	
	Tryb Away (ERV)			•	
	Odbiornik IR	•		•	
	Zegar czasu rzeczywistego				•
	Czas letni	•			
	Sterowanie indywidualne łopatkami	•			
	Wyświetlacz CO <sub>2</sub>	○ ERV			•
	Tryb oczyszczania	○ ERV			
Oszczędzanie energii	Ograniczenie zakresu temperatur	•	•	•	
	Automatyczne zatrzymanie pracy	•			
	Ograniczenie czasu działania	•			
	Monitorowanie zużycia energii	•			
	Tryb oszczędzania energii z ERV	•			
Konserwacja	gniazdo SD	•			



# Funkcje i rysunki wymiarowe

## System sterowników indywidualnych

### Bezprzewodowy sterownik zdalny AR-EH03E

- Sterowanie WŁ./WYŁ.
- Sterowanie prędkością wentylatora
- Ustawienie temperatury roboczej
- Funkcja chłodzenia WindFree™
- Resetowanie alarmu o czyszczeniu filtra
- Sterowanie kierunkiem przepływu powietrza
- Proste ustawienie czasu WŁ./WYŁ.
- Ustawienie kodu opcji w jednostce wewnętrznej
- Wybór opcji/ustawień

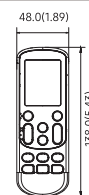

### Bezprzewodowy sterownik zdalny AR-KH03E

- Sterowanie kierunkiem przepływu powietrza w klimatyzatorze kasetonowym 360
- Sterowanie WŁ./WYŁ.
- Sterowanie prędkością wentylatora
- Ustawienie temperatury roboczej
- Resetowanie alarmu o czyszczeniu filtra
- Proste ustawienie czasu WŁ./WYŁ.
- Ustawienie kodu opcji w jednostce wewnętrznej



### Przewodowy sterownik zdalny MWR-WG00JN, MWR-WG00KN

#### Sterowanie klimatyzatorem/ERV

- Sterowanie klimatyzacją: WŁ./WYŁ., tryb pracy, ustawienie temperatur, prędkość wentylatora, kierunek przepływu powietrza
- Sterowanie ERV: WŁ./WYŁ., tryb pracy, prędkość wentylatora
- Monitorowanie błędów klimatyzacji/ERV
- Powiadomienie o czyszczeniu filtrów i resetowanie czasu powiadomienia
- Sterowanie maksymalnie 16 „jednostkami wewnętrznymi + ERV” w grupie za pomocą jednego przewodowego sterownika zdalnego

#### Obsługa trybu oszczędzania energii

- Ustawianie dolnej/górnej granicy temperatury
- Automatycznie zatrzymuje pracę jeśli urządzenie nie jest używane przez określony czas ustawiony przez użytkownika

#### Ustawienie tygodniowego harmonogramu pracy

- Tygodniowy harmonogram pracy (tylko klimatyzacja, tylko ERV, klimatyzacja+ERV)
- Ustawienie pożądanego trybu pracy klimatyzacji, prędkości wentylatora według harmonogramu tygodniowego
- Wprowadzanie dni wyłączonej z harmonogramu
- Monitorowanie zużycia energii
- Ograniczenie czasu działania

#### Funkcje zapewniające wygodę użytkownika

- Blokada przed dziećmi
- Różne poziomy uprawnień dla przycisków
- Wyświetlacz temperatury pomieszczenia
- Podwójna wartość zadana
- Wbudowany czujnik temperatury pomieszczenia
- Zegar czasu rzeczywistego: wyświetla aktualną godzinę, dzień (obsługa czasu letniego)
- Obsługa w wielu językach
- Obsługa trybu serwisowego
- Monitorowanie danych z cyklu jednostki wewnętrznej
- Ustawienie i monitorowanie kodu opcji w jednostce wewnętrznej
- Ustawienie i monitorowanie adresu jednostki wewnętrznej
- Gniazdo karty SD

#### Dostępne języki:

- MWR-WG00JN: Angielski, francuski, hiszpański, portugalski, niderlandzki, niemiecki
- MWR-WG00KN: Angielski, włoski, grecki, czeski, słowacki, polski

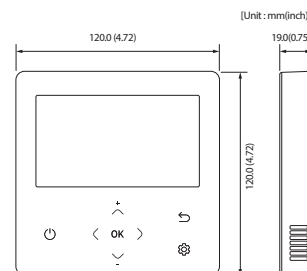

### Sterownik uproszczony MWR-SH00N

- Uproszczony przewodowy sterownik zdalny
- Sterowanie WŁ./WYŁ. klimatyzacji
- Sterowanie prędkością wentylatora
- Ustawianie trybu pracy i temperatury
- Zerowanie wskaźnika alarmu o konieczności wyczyszczenia filtra
- Regulacja kierunku przepływu powietrza
- Funkcja czasu WŁ./WYŁ.

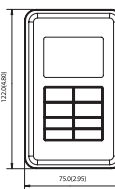
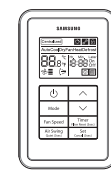

**Sterownik dotykowy  
MWR-SH11N**

- Większy wyświetlacz: przejrzysty i jasny ekran z dużymi literami
- Przycisk WindFree: sterowanie funkcją WindFree™ jednym naciśnięciem
- Monitoruje i wyświetla temperaturę pomieszczenia dzięki wbudowanemu czujnikowi temperatury
- Ikona/Blokada funkcji: opcja ograniczenia ikony/funkcji na wyświetlaczu
- Tryb snu: pomaga użytkownikom uzyskać większy komfort snu dzięki kontroli temperatury
- Funkcja nieobecności: utrzymuje temperaturę powyżej/poniżej określonej wartości, gdy użytkownika nie ma w pomieszczeniu

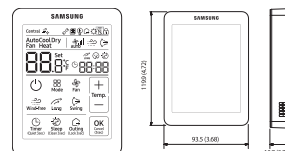

**Zestaw odbiornika bezprzewodowego  
MRK-A10N**

- Ukryty odbiornik sygnału bezprzewodowego
- Sygnalizacja czyszczenia filtra
- Wyświetlanie działania wentylatora
- Wyświetlanie ustawienia czasu działania
- Przycisk WŁ./WYŁ.
- Dioda informująca o działaniu urządzenia (niebieska)
- Dioda LED informująca o włączonej funkcji odszraniania (czerwona)

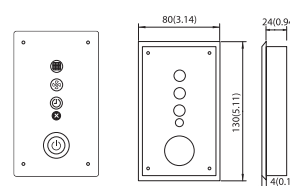

Scentralizowany system sterowania

**Sterownik WŁ./WYŁ.  
MCM-A202DN**

- Sterowanie maksymalnie 16 grupami (maks. 128 jednostek)
- Sterowanie wszystkimi jednostkami wewnętrznymi/grupą jednostek/pojedynczymi jednostkami (WŁ./WYŁ.)
- Ograniczenie używania bezprzewodowych/przewodowych sterowników zdalnych oraz sterowania sygnałem zewnętrznym
- Sterowanie trybem chłodzenia i ogrzewania
- Wyświetlanie błędów jednostki wewnętrznej

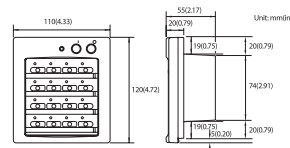

**Dotykowy sterownik scentralizowany  
MCM-A300N**

- Sterownik z 7-calowym ekranem dotykowym
- Obsługa maksymalnie 128 jednostek wewnętrznych
- Obsługa maksymalnie 12 stref
- Sterowanie harmonogramem, ograniczenie używania jednostek wewnętrznych, przeglądanie historii błędów jednostki wewnętrznej

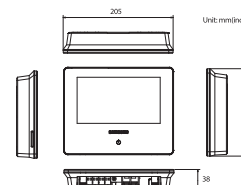

**Zestaw Wi-Fi 2.0  
MIM-H04EN**

- Większa wygoda
- Sterowanie głosowe dostępne poprzez smartfon z aplikacją Bixby
- Łączność z przystępnymi cenowo jednostkami w każdym domu za pomocą technologii SmartThings
- Chłodzenie i ogrzewanie przy wejściu do domu bazujące na geofencing
- Indywidualne sterowanie jednostkami wewnętrznymi
- Spersonalizowane środowisko klimatyczne
- Automatyzacja według upodobań
- Podłączanie wielu rozwiązań kompatybilnych z inteligentnymi urządzeniami
- Monitorowanie zużycia energii
- Aktualne i dzienne, tygodniowe lub miesięczne zużycie energii\* jednostki zewnętrznej
- Zapewnia łatwość instalacji
- Łatwa konfiguracja do 16 jednostek wewnętrznych jednocześnie
- Wymiary netto (szer. x wys. x gł.): 185x130x29 mm



**Sterownik modułowy  
MCM-A00N**

- Sterowanie WŁ./WYŁ. DVM CHILLER (Moduł/Grupa)
- Tryb pracy, ustawienie temperatury wyjścia wody
- Opcjonalne ustawienia pracy
- Ustawienia modułu/grupy
- Ustawienie tygodniowego harmonogramu pracy

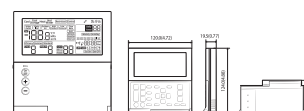

**Bramka BACnet  
MIM-B17BN**

Dzięki funkcji sterowania i monitorowania BMS, bramka BACnet na różne sposoby ułatwia sterowanie siecią klimatyzacyjną. Bramka BACnet może sterować nawet 256 jednostkami wewnętrznymi.

- Interfejs systemu zarządzania BACnet
- Obsługa maksymalnie 256 jednostek wewnętrznych plus ERV z maksymalnie 80 modułami interfejsu
- Obejmuje funkcje DMS 2.5

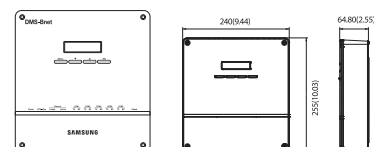
**Bramka LonWorks  
MIM-B18BN**

Bramka LonWorks to interfejs dla Lon-Connection do systemu zarządzania LonWorks, zapewniający wygodniejszy sposób sterowania systemem klimatyzacyjnym. Obsługa maksymalnie 128 jednostek wewnętrznych.

- Użycie wyłącznie dla celów dystrybucji energii za pomocą DMS 2.5
- Połączenie z maks. 8 licznikami kilowatogodzin
- Interfejs impulsowy z licznikami kilowatogodzin
- Licznik kilowatogodzin – innego producenta

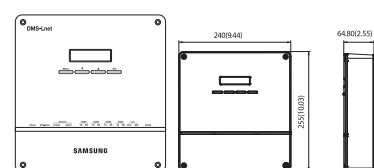

**Moduł interfejsu sygnału zewnętrznego  
MIM-B14**

Samsung Guestroom Management System pozwala użytkownikom zaoszczędzić energię i pieniądze marnowane na chłodzenie pustego pomieszczenia. Klimatyzator zostaje uruchomiony w momencie włożenia karty Key-Tag, a wyłącza się, kiedy zostaje ona wyjęta. Moduł interfejsu sygnału zewnętrznego zapewnia bezpośrednią kontrolę nad jednostkami wewnętrznymi za pomocą sygnału zewnętrznego, jak również zsynchronizowanego z oknami sterowania urządzeniami wewnętrznymi. Funkcja awaryjnego sterowania posiada proste wejście sygnału. Moduły generują ponadto dane o stanie działania/błędach jednostek wewnętrznych za pomocą styków przekaźnika.

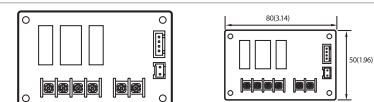
- Bezpośrednie sterowanie jednostkami wewnętrznymi za pomocą sygnału zewnętrznego
- Zsynchronizowane z oknami sterowanie jednostką wewnętrzną
- Sterowanie awaryjne z prostym wejściem sygnału
- Stan działania/błędy jednostki wewnętrznej przez styki przekaźnika

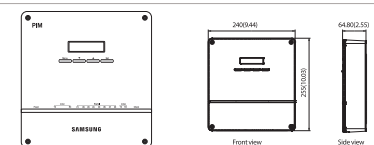

**PIM (Moduł interfejsu impulsowego)  
MIM-B16N**

- Moduł interfejsu liczników kilowatogodzin – wyświetlający zużycie energii dla każdego licznika – wykorzystać można wyłącznie do celów dystrybucji energii przy użyciu DMS 2.5.
- Użycie wyłącznie dla celów dystrybucji energii za pomocą DMS 2.5
- Połączenie z maks. 8 licznikami kilowatogodzin
- Interfejs impulsowy z licznikami kilowatogodzin
- Licznik kilowatogodzin – innego producenta

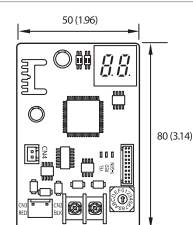
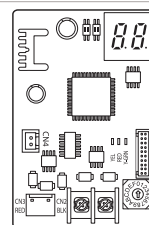

**Moduł interfejsu  
MIM-N01**

- Moduł interfejsu komunikacji pomiędzy jednostkami zewnętrznymi a sterownikiem wyższego rzędu o innym typie komunikacji
- Połączenie jednego modułu interfejsu do jednej jednostki zewnętrznej
- Sterowanie indywidualne – maksymalnie 48 jednostek wewnętrznych
- Sterowanie grupowe – maksymalnie 16 grup
- Automagiczne wykrywanie typu komunikacji: określenie typu komunikacji używanego przez sterownikiem wyższego rzędu w zależności od typu komunikacji używanego przez jednostkę zewnętrzną
- Obsługiwane rodzaje komunikacji
  - Konwencjonalna komunikacja jednostki zewnętrznej ↔ Nowa komunikacja sterownika wyższego rzędu
  - Nowa komunikacja jednostki zewnętrznej ↔ Konwencjonalna komunikacja sterownika wyższego rzędu



**Moduł interfejsu klimakonwektora  
MIM-F10N**

- Moduł interfejsu komunikacji
- Podłączenie jednego modułu interfejsu klimakonwektora do maksymalnie 16 zestawów.
- Obsługuje wyłącznie zestaw klimakonwektora

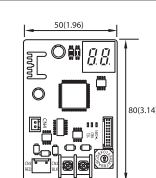
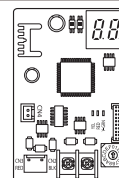

**Moduł interfejsu (Konwerter RS485 na NASA)  
MIM-N10**

- Moduł interfejsu komunikacji pomiędzy ERV z nowym rodzajem komunikacji a sterownikiem
- Podłączenie jednego modułu interfejsu ERV do maksymalnie 16 ERV
- Sterowanie indywidualne – maksymalnie 16 ERV
- Sterowanie grupowe – maksymalnie 16 grup
- Obsługiwane rodzaje komunikacji
  - Konwencjonalna komunikacja ERV ↔ Nowa komunikacja sterownika wyższego rzędu
  - Nowa komunikacja ERV ↔ Konwencjonalna komunikacja sterownika wyższego rzędu
  - Nowa komunikacja ERV ↔ Nowa komunikacja sterownika wyższego rzędu

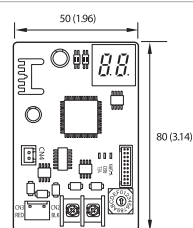
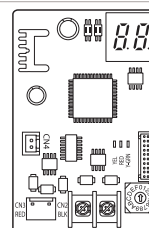

**Zestaw FCU  
MIM-F00N**

- Dla klimakonwektorów innych firm
- Zestaw do komunikacji i sterowania między klimakonwektorem innej firmy a systemem sterowania Samsung
- Możliwość użycia zdalnego sterownika przewodowego
- Możliwość użycia dotykowego scentralizowanego sterownika DMS 2.5
- Dostarcza wejście sygnału zewnętrznego
- Wyjścia sygnału sterującego dla wentylatora/zaworu wodnego klimakonwektora
- Wymiary: 270×200×87,4 mm (szer. × wys. × gł.)



Rozwiązanie do instalacji/obiegu próbnego

**Konwerter S  
MIM-C02N**

- Moduł konwertujący komunikację dla celów połączenia klimatyzatora systemu Samsung z komputerem.
- Głównie cele użycia
  - Połączenie z programem testowym [Program biegu próbnego]
  - S-NET Pro: Komunikacja konwencjonalna
  - S-NET Pro2: Komunikacja NASA

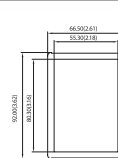

Pozostałe

**Zewnętrzny czujnik temperatury pomieszczenia  
MRW-TA**

- Jednostką wewnętrzną steruje MRW-TA, a nie jej własny czujnik.
- Długość przewodu: 12 m

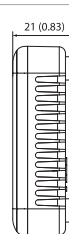
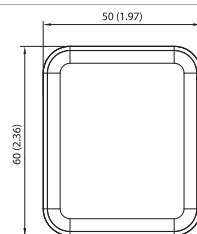

**Przełącznik wyboru trybu pracy  
MCM-C200**

- Wybór trybu działania jednostki zewnętrznej (chłodzenie, ogrzewanie lub tryb automatyczny)
- Ochrona mieszanych trybów działania

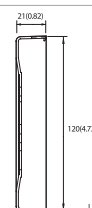
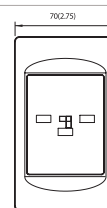

Unit: mm(inch)

**MTFC (sterownik funkcji Multi-Tenant)  
MCM-C210N**

- Sterownik MTFC to dodatkowe urządzenie zasilające, które pozwala jednostce wewnętrznej na normalne wyłączenie się (wyłączenie EEV) przy jednoczesnym zachowaniu komunikacji, gdy odcięte zostanie główne źródło zasilania.
- Używany w miejscach takich jak hotele, gdzie do jednostki wewnętrznej dostarczane jest indywidualne zasilanie

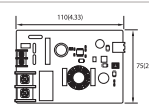
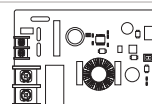

Unit: mm(inch)



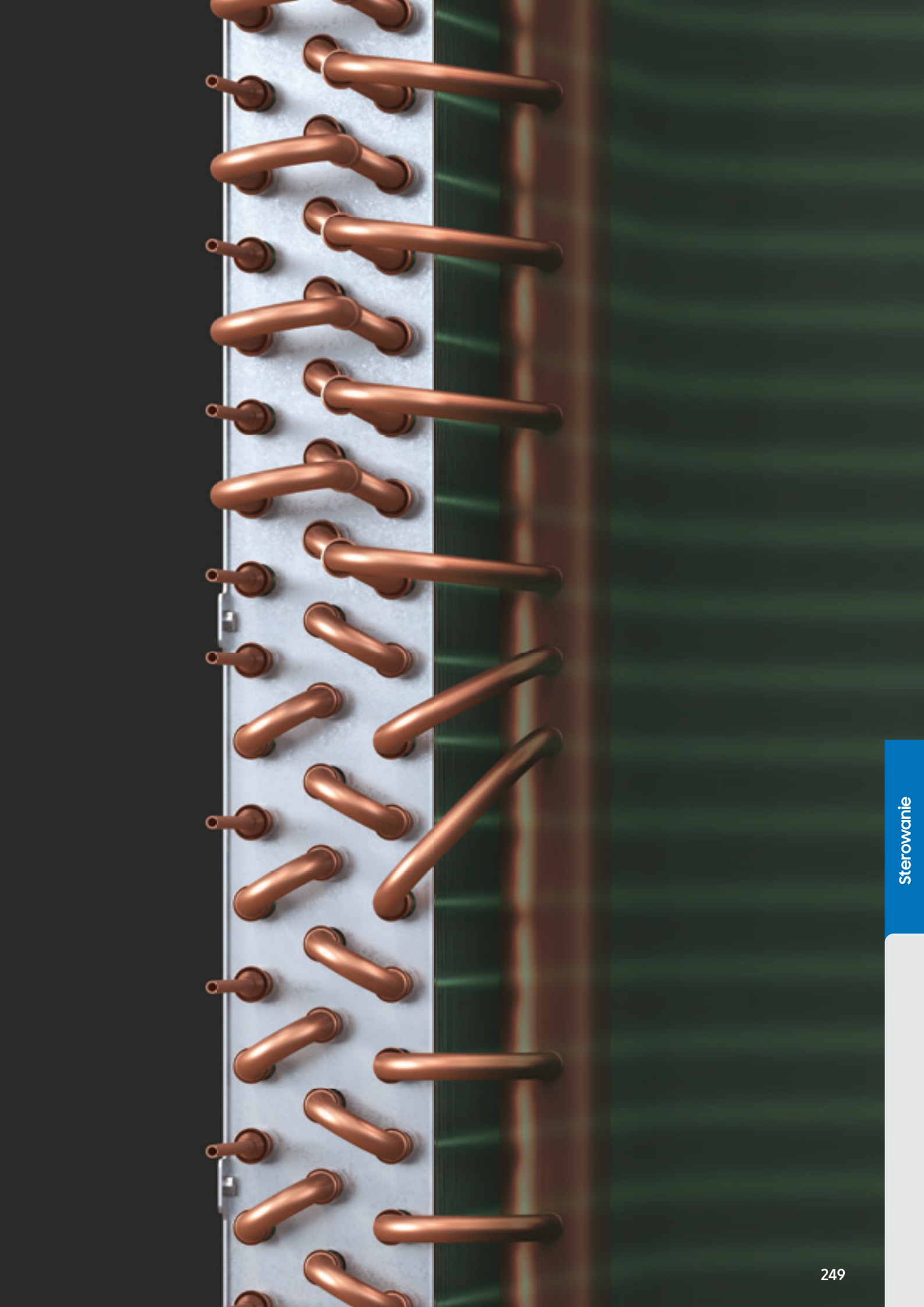

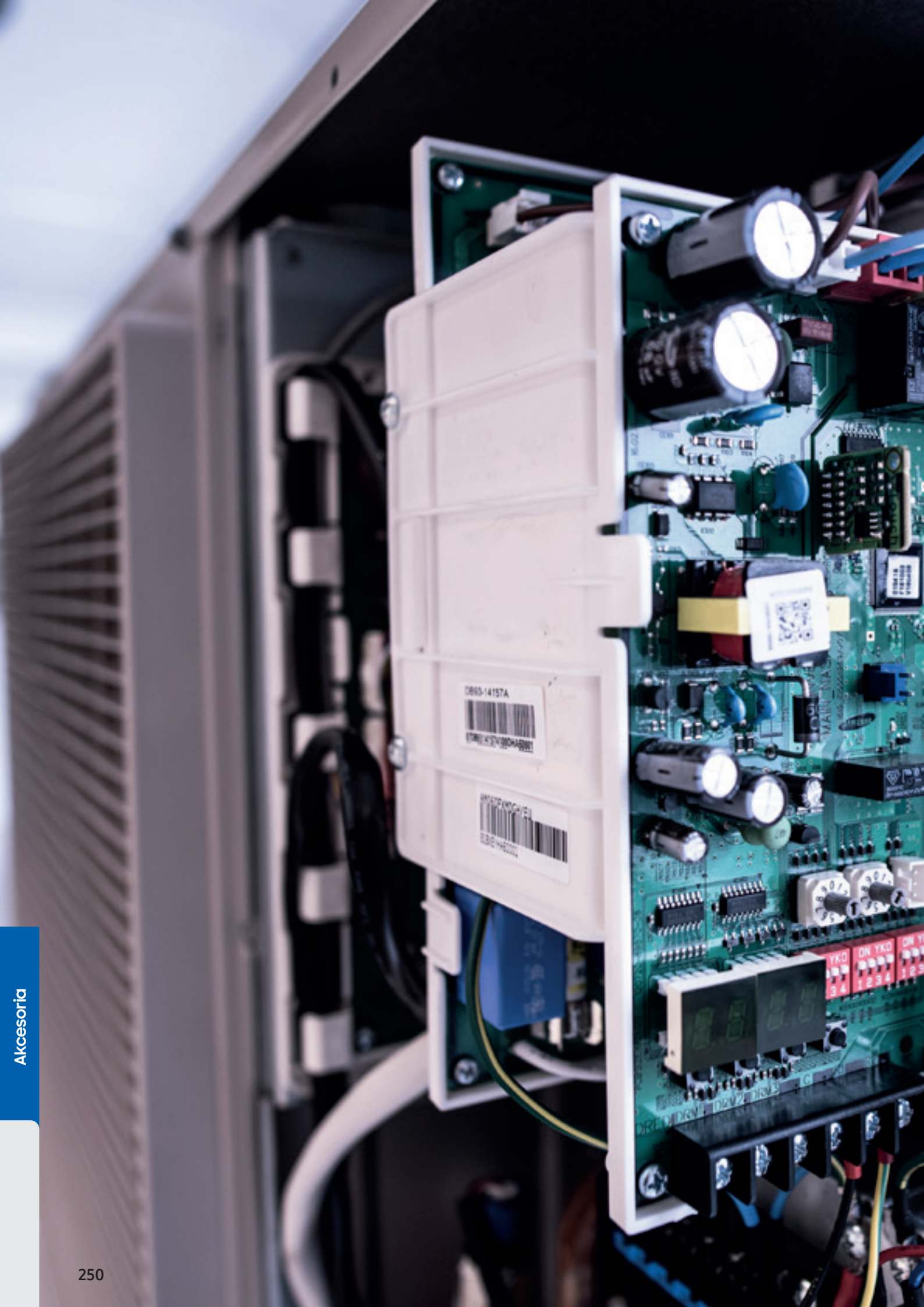



































# Akcesoria

# Oferta produktów

Klasyfikacja	Obraz	Model DVM S (Nowy protokół komunikacji)	Zastosowanie
Pompa skroplin		MDP-N047SNC1D	Klimatyzator kanałowy HSP (22,4/28,0 kW) Kanał wlotowy świeżego powietrza (14,0 kW)
		MDP-M075SGU2D	Klimatyzator kanałowy OAP dla DVM S
		MDP-G075SP	Kanał globalny (typ zewnętrzny)
		MDP-G075SQ	Kanał globalny (typ wewnętrzny)
Zestawy AHU		MXD-K025AN	EEV + zestaw sterowników (AHU 7,00–8,75 kW)
		MXD-K050AN	EEV + zestaw sterowników (AHU 14,00–17,50 kW)
		MXD-K075AN	EEV + zestaw sterowników (AHU 21,00–26,25 kW)
		MXD-K100AN	EEV + zestaw sterowników (AHU 28,00–35,00 kW)
		MXD-A64K100E	Zestaw AHU EEV (10 HP)
		MCM-D201N	Zestaw sterujący (PBA, 10 HP – 40 HP)
Klimatyzator kasetonowy 360 Panel przedni		PC4NUDMAN	NASA, Kwadratowa
		PC4NBDMAN	NASA, Kwadratowa – czarna
		PC4NUNMAN	NASA, Okrągła (odkryta instalacja)
		PC4NBNMAN	NASA, Okrągła (odkryta instalacja) – czarna
4-kierunkowy klimatyzator kasetonowy WindFree™ – panel przedni		PC4NUFMAN	4-kierunkowy klimatyzator kasetonowy 900×900 WindFree™
		PC4SUFMAN	4-kierunkowy klimatyzator kasetonowy 600×600 WindFree™
1-kierunkowy klimatyzator kasetonowy WindFree™ – panel przedni		PC1MWFMAN	1-kierunkowy klimatyzator kasetonowy WindFree™ (1,7–2,2 kW)
		PC1NWFMAN	1-kierunkowy klimatyzator kasetonowy WindFree™ (2,8–3,6 kW)
		PC1BWFMAN	1-kierunkowy klimatyzator kasetonowy WindFree™ (5,6–7,1 kW)
1-kierunkowy klimatyzator kasetonowy WindFree™ FCU – średni panel przedni		PC1NWFMBN	1-kierunkowy klimakonwektor kasetonowy WindFree™ (2,8–3,6 kW)
		PC1BWFMBN	1-kierunkowy klimakonwektor kasetonowy WindFree™ (5,6–7,1 kW)
Panel oczyszczania powietrza * Wyłącznie dla CAC, DVM		PC6EUCMAN	Klimatyzator kasetonowy 360
		PC4NUCEAN	4-kierunkowy klimatyzator kasetonowy 900×900 WindFree™
		PC1MWCMAN	1-kierunkowy klimatyzator kasetonowy WindFree™ (1,7–2,2 kW)
		PC1NWCMAN	1-kierunkowy klimatyzator kasetonowy WindFree™ (2,8–3,6 kW)
		PC1BWCMAN	1-kierunkowy klimatyzator kasetonowy WindFree™ (5,6–7,1 kW)
Panel opuszczany automatycznie * Wyłącznie dla CAC, DVM		PC6EUXMAN	Klimatyzator kasetonowy 360
		PC4NUXMAN	4-kierunkowy klimatyzator kasetonowy 900×900 WindFree™

Klasyfikacja	Obraz	Model DVM S (Nowy protokół komunikacji)	Zastosowanie
Czujnik ruchu		MCR-SMC	4-kierunkowy klimatyzator kasetonowy 600x600 WindFree™
		MCR-SMD	4-kierunkowy klimatyzator kasetonowy WindFree™
		MCR-SME	Klimatyzator kasetonowy 360 z panelem kwadratowym
Trójnik		MXJ-YA1509M	15,0 kW i mniej
		MXJ-YA2512M	Ponad 15,0 kW – 40,0 kW i mniej
		MXJ-YA2812M	Ponad 40,0 kW – 45,0 kW i mniej
		MXJ-YA2815M	Ponad 45,0 kW – 70,3 kW i mniej
		MXJ-YA3419M	Ponad 70,3 kW – 98,4 kW i mniej
		MXJ-YA4119M	Ponad 98,4 kW – 135,2 kW i mniej
		MXJ-YA4422M	Ponad 135,2 kW
Trójnik (tylko HR)		MXJ-YA1500M	22,4 kW i mniej
		MXJ-YA2500M	Ponad 22,4 kW – 70,3 kW i mniej
		MXJ-YA3100M	Ponad 70,3 kW – 135,2 kW i mniej
		MXJ-YA3800M	Ponad 135,2 kW
Trójnik (jednostka zewnętrzna)		MXJ-TA3419M	135,2 kW i mniej
		MXJ-TA4122M	140,2 kW i więcej
Trójnik (jednostka zewnętrzna HR)		MXJ-TA3100M	135,2 kW i mniej
		MXJ-TA3800M	140,2 kW i więcej
Trójnik (dla MCU)		MXJ-YM1509M	Ponad 16,0 kW – 28,0 kW i mniej
		MXJ-YM1206M	Ponad 6,0 kW – 14,0 kW i mniej
		MXJ-YM1206R	Ponad 6,0 kW – 14,0 kW i mniej
Kolektor dystrybucyjny		MXJ-HA2512M	45,0 kW i mniej (dla 4 pomieszczeń)
		MXJ-HA3115M	70,3 kW i mniej (dla 8 pomieszczeń)
		MXJ-HA3819M	Ponad 70,3 kW – 135,2 kW i mniej (dla 8 pomieszczeń)
Zmieniarka trybów HR		MCU-R4NEK0N	
		MCU-S6NEK3N	
MCU	Zdjęcie niedostępne	MCU-S12NEK1N	12 portów, maks. 61,6 kW (~16 kW/port)
	Zdjęcie niedostępne	MCU-S8NEK1N	8 portów, maks. 61,6 kW (~16 kW/port)
		MCU-S6NEK2N	6 portów, maks. 61,6 kW (~16 kW/port)
		MCU-S4NEK3N	4 porty, maks. 61,6 kW (~16 kW/port)
		MCU-S2NEK2N	2 porty, maks. 32,0 kW (~16 kW/port)
		MCU-S1NEK1N	1 port, maks. 16,0 kW (~16 kW/port)

Klasyfikacja	Obraz	Model DVM S (Nowy protokół komunikacji)	Zastosowanie
Zestaw EEV		MXD-E24K132A	2 wewnętrzne
		MXD-E24K200A	
		MXD-E32K200A	
		MXD-E24K232A	3 wewnętrzne
		MXD-E24K300A	
		MXD-E32K224A	
		MXD-E32K300A	
		MEV-E24SA	1 wewnętrzne
		MEV-E32SA	
WAŻ SKROPLIN		MOK-200DA	WAŚKI 1-KIERUNKOWY TYPU L/4-KIERUNKOWY MINI
Przetłacznik różnicy ciśnień		MOS-P1050	ERV (Plus)
CZUJNIK CO <sub>2</sub>		MOS-C1	ERV (Plus)
Akcesoria FCU innych firm		ACL-A60V3	Zawór trójdrożny (opcjonalnie)
		ACL-ADP	Rura odprowadzająca
		ACL-A0**HC	Wężownica grzewcza 4-rurowa
		ACL-A0**V3	Zestaw zaworu 3-drożnego, 4-rurowy
		ACL-ADV	Dodatkowa pionowa taca skroplin
		ACL-ADH	Dodatkowa pozioma taca skroplin



# Projekt i wsparcie

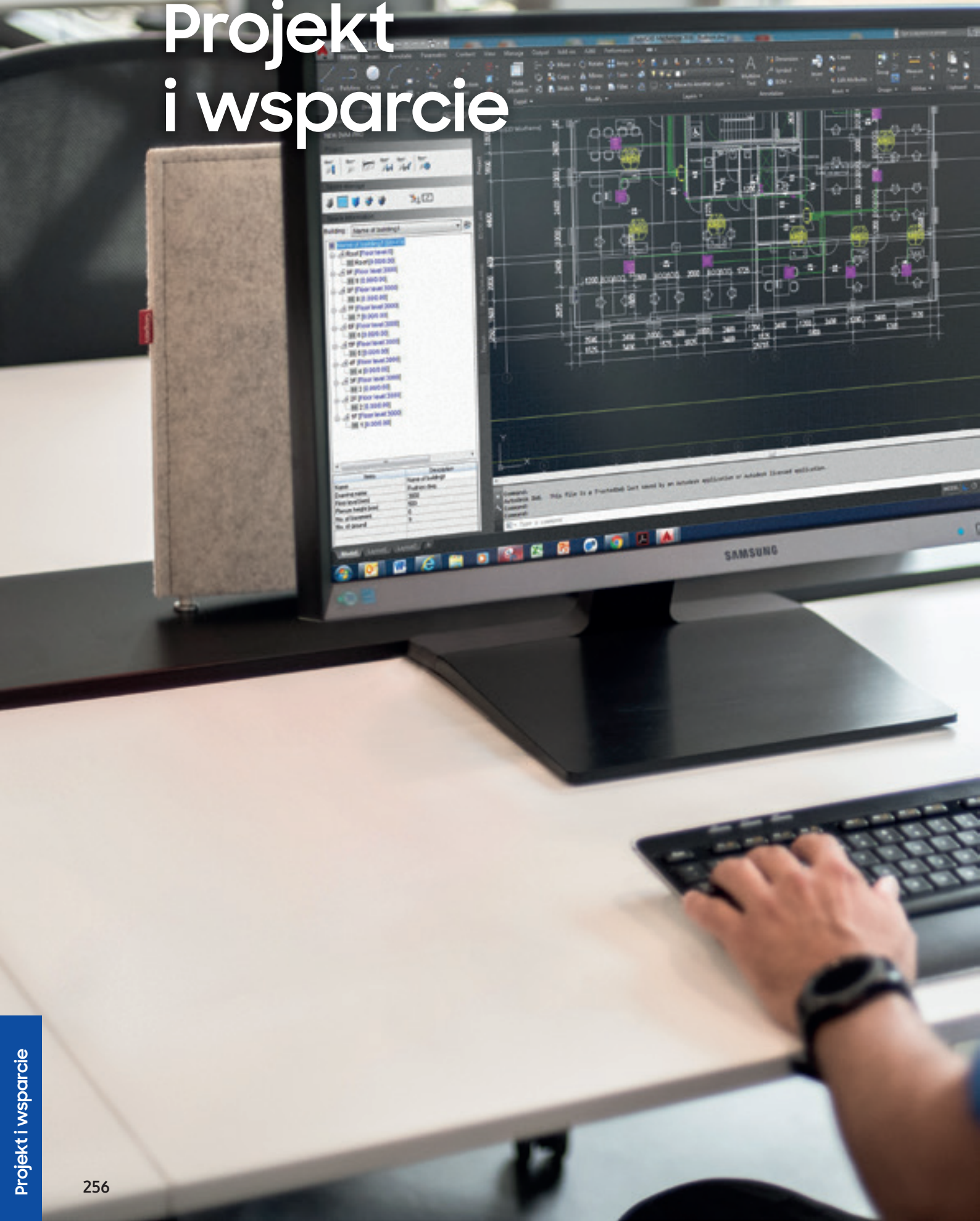





SAMSUNG

# Samsung Climate Solutions Partner Portal

Jako jeden z zarejestrowanych partnerów Samsung Climate Solutions będziesz mieć dostęp do naszego portalu Partner Portal i jego licznych korzyści. Niezależnie od tego, czy szukasz dokumentacji technicznej produktu, prosisz o pomoc techniczną, czy zapisujesz się na szkolenia, portal partnerski Samsung Climate Solutions Partner Portal oferuje wszystko, czego potrzebujesz, aby konsekwentnie osiągać najlepsze wyniki.

## Uzyskaj dostęp do zasobów technicznych

W sekcji zasobów technicznych można znaleźć wszelkie istotne informacje potrzebne do zrozumienia funkcji produktu oraz do przygotowania i skonstruowania projektów. Biblioteka pełna informacji technicznych w zasięgu ręki – począwszy od książek z danymi technicznymi, plików BIM i certyfikatów, a skończywszy na rozszerzonych widokach, rysunkach i różnego rodzaju podręcznikach.

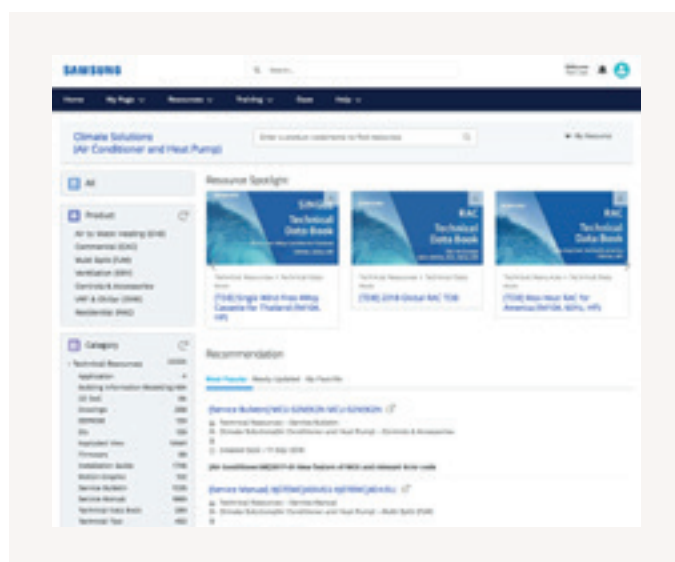

## Poproś o pomoc techniczną

Za pośrednictwem Samsung Partner Portal możesz poprosić o pomoc techniczną, zgłaszając swoją sprawę za pomocą naszego wbudowanego systemu zgłaszania problemów. Możesz mieć pewność, że nasi dobrze wyszkoleni eksperci techniczni będą pracować nad jak najszybszym rozwiązaniem Twojego problemu.

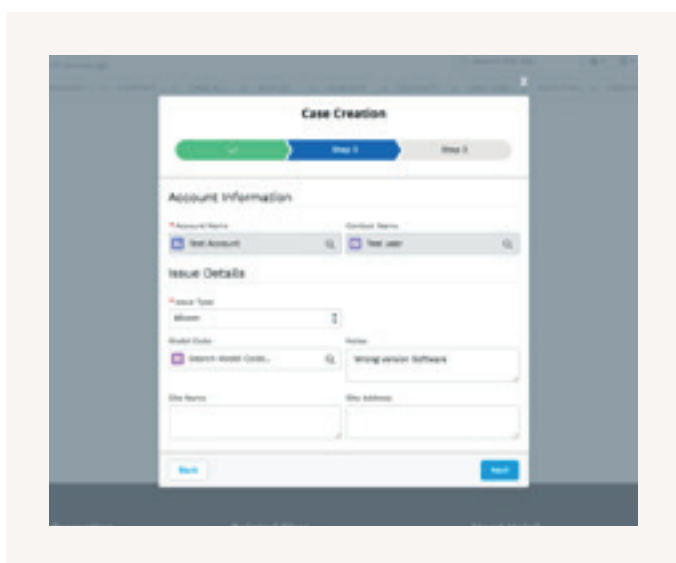

## Zarejestruj się na szkolenie

Jeśli zależy Ci na zostaniu ekspertem w dziedzinie rozwiązań firmy Samsung z zakresu klimatyzacji, możesz uzyskać dostęp do portalu edukacyjnego Samsung, aby brać udział w szkoleniach prowadzonych przez doświadczonych trenerów. Portal umożliwia wyszukiwanie kursów i materiałów online, testowanie wiedzy na temat rozwiązań klimatyzacyjnych i wiele więcej. Akademia Biznesu Samsung jest po to, aby pomóc Ci odnieść sukces<sup>1</sup>.

<sup>1</sup> Proces rejestracji i dostępność kursów szkoleniowych może się różnić w zależności od kraju. Aby uzyskać więcej informacji, należy się skontaktować z osobą kontaktową firmy Samsung.

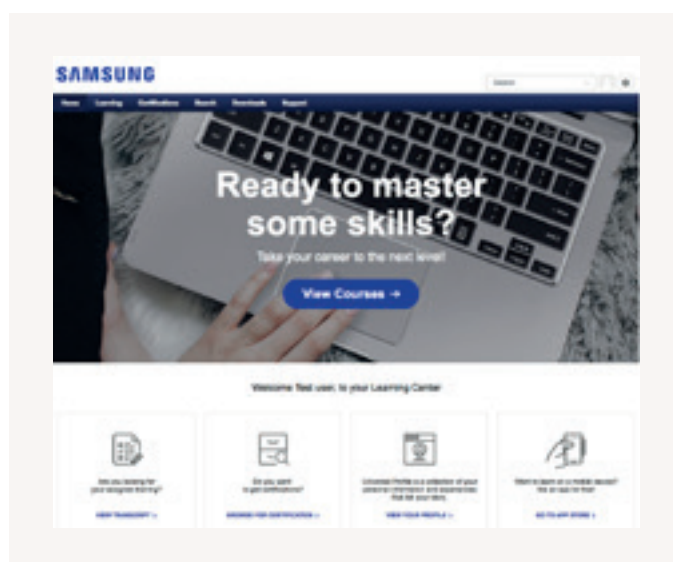

## Jak uzyskać dostęp



Rejestracja

Aby zarejestrować się do Samsung Climate Solutions Partner Portal, otwórz przeglądarkę<sup>1</sup>, odwiedź stronę [partnerhub.samsung.com/climate](https://partnerhub.samsung.com/climate) i wypełnij formularz rejestracji.



Dostęp

Twoje dane zostaną zweryfikowane, a konto zostanie aktywowane. Otrzymasz swoje osobiste dane do logowania.



Zarządzanie kontem

Aktualizuj dane swojego konta i zapraszaj współpracowników, by dołączyli.



Wyszukiwanie i pobieranie

Uzyskaj dostęp do pełnej biblioteki zasobów, poproś o pomoc techniczną lub zapisz się na sesję szkoleniową Climate Solutions Academy.

<sup>1</sup> Podczas korzystania z Samsung Climate Solutions Partner Portal należy używać przeglądarki Google Chrome.

# Samsung DVM Pro 2.0

Firma Samsung wprowadza nową uaktualnioną wersję oprogramowania DVM Pro 2.0. Rozszerzono wybór produktów oraz od teraz narzędzie jest również dostępne dla urządzeń EHS i HVM.

Samsung DVM Pro 2.0 to zaawansowany program do automatyzacji projektowania, który pomaga w doborze najbardziej odpowiedniego sprzętu w celu łatwego i precyzyjnego projektowania systemu klimatyzacji. Dzięki niemu konstrukcja systemu jest zgodna z technicznymi wytycznymi firmy Samsung. Dzięki raportom, schematom instalacji rurowych i elektrycznych, dodatkowym wartościom czynnika chłodniczego oraz innym informacjom program Samsung DVM Pro 2.0 jest wszechstronnym narzędziem dla inżynierów, projektantów lub instalatorów.

## Tryb sprzedażowy

Tryb sprzedaży umożliwia użytkownikom szybkie i łatwe definiowanie swoich wymagań oraz dobór produktów klimatyzacyjnych.

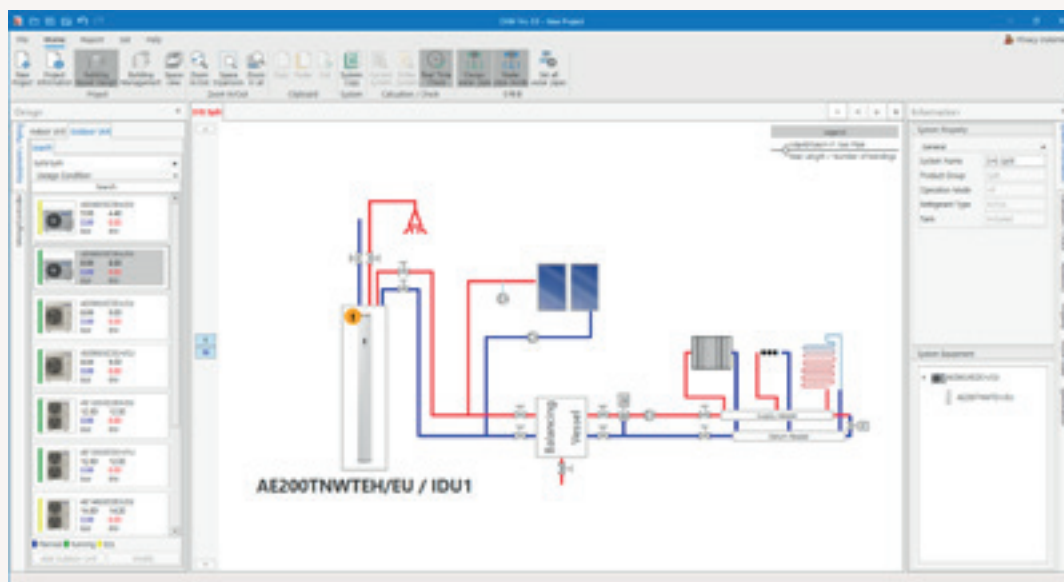

### Wybór produktów

Wykaz urządzeń, w tym jednostek wewnętrznych, jednostek zewnętrznych, sterowników i akcesoriów

### Raporty

Specyfikacje, schematy w formacie DWG i BMP, wycena

### Uaktualniony pasek narzędziowy NOWOŚĆ

Ergonomiczny pasek narzędziowy pomaga w intuicyjnej pracy

### Schematy instalacji rurowych

Wybór podstawowy lub ręczny z weryfikacją systemu i symulacją wydajności

### Symulacja wydajności

Narzędzie do korekty wydajności w określonych warunkach projektowych

### Schematy okablowania

Schemat automatyczny z przewodami komunikacyjnymi jednostek wewnętrznych/zewnętrznych/sterowników i liczników energii elektrycznej

### Systemy sterowania

Automatyczny wybór jednostki sterującej

# Tryb CAD

Tryb CAD to szczegółowe i precyzyjne narzędzie projektowe, które umożliwia użytkownikom projektowanie systemów klimatyzacji bez oprogramowania AutoCAD.

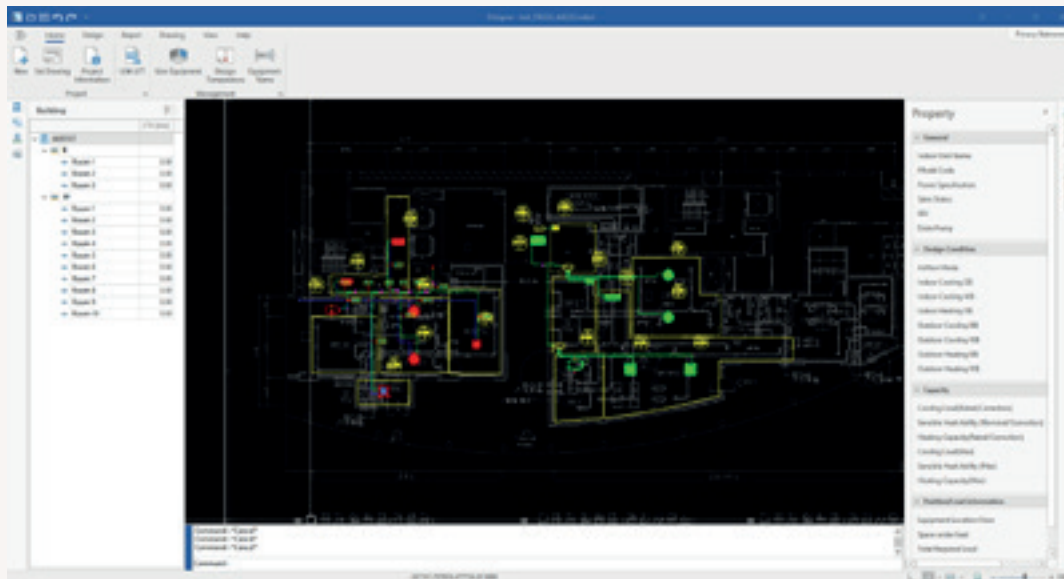

## Rozmiar i długość rur

Czynnik chłodniczy i rozmiar rury odprowadzającej

## Weryfikacja systemu

Regulacja instalacji i napełnianie czynnikiem chłodniczym

## Automatyczny wybór

Złącze refnet, zestaw głowicy i dystrybucji

## Automatyczny raport

Instalacja rurowa

## Projektuj bez AutoCAD

Nowy tryb DVM Pro 2 CAD jest w stanie wczytywać rysunki AutoCAD (.dwg) bez zainstalowanego na komputerze użytkownika programu AutoCAD.

## Jak uzyskać dostęp



Rejestracja

Odwiedź stronę [dvmpro.mkt.samsung.com](http://dvmpro.mkt.samsung.com) i uzyskaj dostęp do portalu Samsung DVM Pro 2.0<sup>1</sup>. Jeżeli nie możesz uzyskać dostępu, zakończ proces rejestracji, a otrzymasz szczegółowe informacje na ten temat.



Wybierz

Kliknij pozycję DVM Pro 2.0 w głównym menu i przewiń na dół strony, aby wybrać opcję pobierania programu DVM Pro 2.0.



Pobierz

Pobierz plik instalacyjny programu DVM Pro 2.0, zobacz instrukcje obsługi i rozpocznij projektowanie swojego systemu.

<sup>1</sup> Do przeglądania portalu Samsung DVM Pro 2.0 zaleca się korzystanie z przeglądarki Google Chrome.

# Narzędzie HVM Selection Tool

Aby wesprzeć inżynierów w projektowaniu systemu VRF z chłodzeniem wodnym HVM firmy Samsung, firma Samsung stworzyła łatwe w użyciu narzędzie, które ma usprawnić proces wyboru. Narzędzie to pomoże zaprojektować cały system w sposób modułowy, upraszczając i przyspieszając proces. Samsung HVM Selection Tool nie wymaga instalacji żadnego oprogramowania i jest dostępny online, dając Ci przewagę w tworzeniu i projektowaniu Twoich projektów na przyszłość.

## Łatwa konfiguracja systemu

Interfejs „przeciągnij i upuść” narzędzia HVM Selection Tool pozwala na łatwą i szybką konfigurację systemu HVM. Na podstawie wybranej konfiguracji narzędzie generuje informacje, takie jak całkowity przepływ wody i całkowity spadek ciśnienia w systemie, umożliwiając wybór odpowiedniej pompy wodnej i orurowania. Wartości chłodzenia i ogrzewania są obliczane automatycznie na podstawie warunków projektowych wybranych dla projektu (temperatura pomieszczenia, temperatura zewnętrzna, temperatura wody).

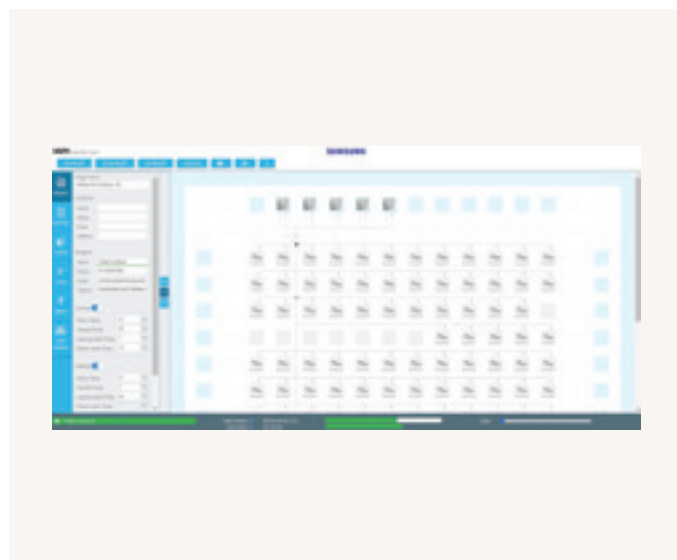

## Pełne informacje techniczne

Narzędzie HVM Selection Tool obejmuje szczegółową listę dostępnych zewnętrznych agregatów chłodniczych HVM Chiller firmy Samsung oraz wewnętrznych jednostek klimakonwektora. Obejmuje również przegląd akcesoriów i niezbędnych komponentów hydraulicznych oraz wymagane dane dotyczące wydajności (SCOP, COP, SEER i EER). W celu wstępnej regulacji zaworów równoważących szczegółowa lista jednostek wewnętrznych zawiera dane dotyczące przepływu wody, spadku ciśnienia i różnicy ciśnień dla przewodu wodnego o największym spadku ciśnienia.





## Zautomatyzowany raport projektu

Można zdecydować się na kompleksową symulację rocznego zużycia energii, opartą na stałym zestawie parametrów i strefie klimatycznej wybranej dla trybu ogrzewania (ciepłe, średnie, zimne). Można wygenerować dokumenty PDF w wysokiej rozdzielczości, przedstawiające schematy elektryczne i hydrauliczne dla jednostek wewnętrznych i zewnętrznych, w tym wymiary rur. Szczegółowy raport z projektu jest przedstawiony w łatwym do zrozumienia układzie.

## Plik specyfikacji przetargowej

Można wygenerować plik specyfikacji przetargowej, który zawiera pełne opisy produktów, objaśnienia funkcji i pełne dane techniczne. Można również spersonalizować dokument poprzez dołączenie dodatkowych informacji o kliencie i projektancie.



## Jak uzyskać dostęp



Dostęp



Konstrukcja



Wsparcie

Aby uzyskać dostęp do narzędzia HVM Selection Tool, otwórz swoją przeglądarkę internetową<sup>1</sup> i przejdź do strony [hvm.openforce.com](http://hvm.openforce.com). Nie jest wymagana instalacja dodatkowego oprogramowania.

Stwórz swój projekt, zaprojektuj system HVM i wygeneruj online automatyczny raport oraz plik specyfikacji przetargowej.

Jeśli potrzebujesz pomocy technicznej, zapoznaj się z instrukcją, którą można pobrać bezpośrednio z narzędzia HVM Selection Tool.

<sup>1</sup> Podczas korzystania z Samsung Climate Solutions Partner Portal należy korzystać z przeglądarki Google Chrome.

# Specjalistyczne wsparcie projektowe Samsung

Łącząc wiedzę techniczną z praktycznymi doświadczeniami w projektowaniu systemów klimatyzacji, Samsung zapewnia jeden punkt kontaktowy w zakresie projektowania i zarządzania instalacjami chłodzącymi i grzewczymi w budynkach. Dzięki pomocy w zakresie od wizualizacji 3D z obsługą BIM do analizy CFD w celu optymalizacji warunków termicznych w pomieszczeniach oraz ocen BREEAM w celu osiągnięcia najlepszych wyników w zakresie ochrony środowiska wyspecjalizowani inżynierowie firmy Samsung są gotowi wspierać Cię w dążeniu do sukcesu Twojego projektu.

## Wsparcie BIM

Modelowanie danych budynku (BIM) to inteligentny, oparty na modelu 3D proces tworzenia i zarządzania informacjami na temat fizycznych i funkcjonalnych cech budynku, w całym cyklu życia projektu i obejmuje wszystkie zaangażowane strony, w tym łańcuch dostaw. BIM daje architektom, inżynierom i specjalistom budowlanym wgląd i narzędzia niezbędne do efektywnego planowania, projektowania oraz budowy budynków i infrastruktury oraz zarządzania nimi.

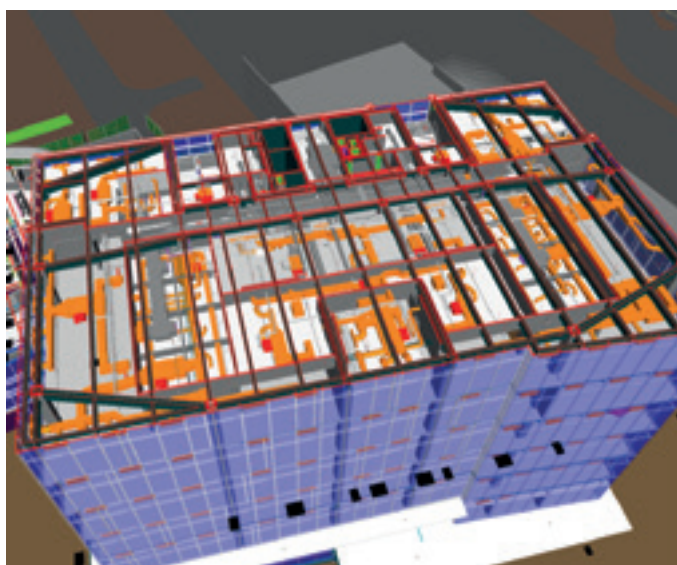
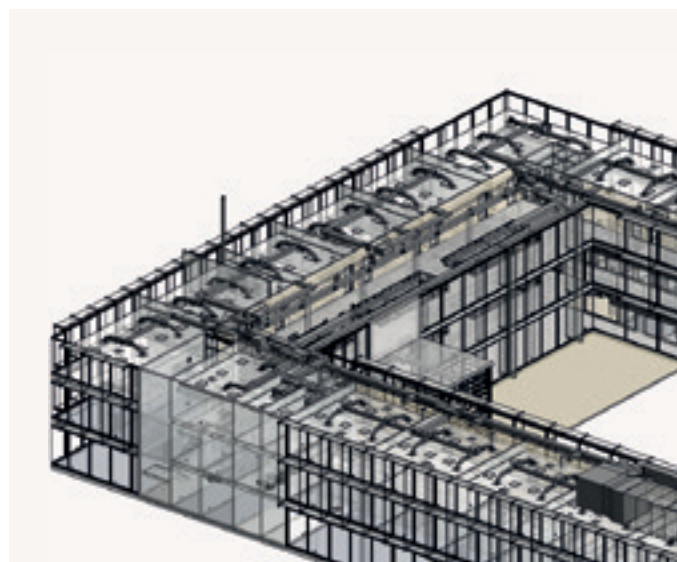

Aby wesprzeć Cię jako jednego z naszych partnerów Climate Solutions, Samsung opracował pełną gamę modeli BIM dla wszystkich produktów VRF i VRF Chiller. Możesz pobrać te modele 3D bezpośrednio z portalu Samsung Partner Portal lub z biblioteki obiektów BIM online, korzystając z adresu [bimobject.com](http://bimobject.com). Można też skorzystać z usług naszego wykwalifikowanego zespołu inżynierów Samsung w celu uzyskania specjalnego wsparcia projektowego, używając oprogramowania Revit® do tworzenia planów 3D budynku, w tym instalacji klimatyzacji Samsung.



## Analiza CFD

Computational Fluid Dynamics (CFD) wykorzystuje analizę numeryczną i struktury danych do analizy warunków termicznych w budynkach. Pozwala na wirtualne testowanie i optymalizację różnych konfiguracji systemu klimatycznego w kontekście komfortu użytkowników, efektywności energetycznej i kosztów eksploatacji. Samsung może zaoferować specjalistyczne wsparcie w zakresie CFD, które obejmuje takie analizy jak profilowanie temperatury wewnętrznej, dystrybucję przepływu powietrza i symulację dźwiękową.

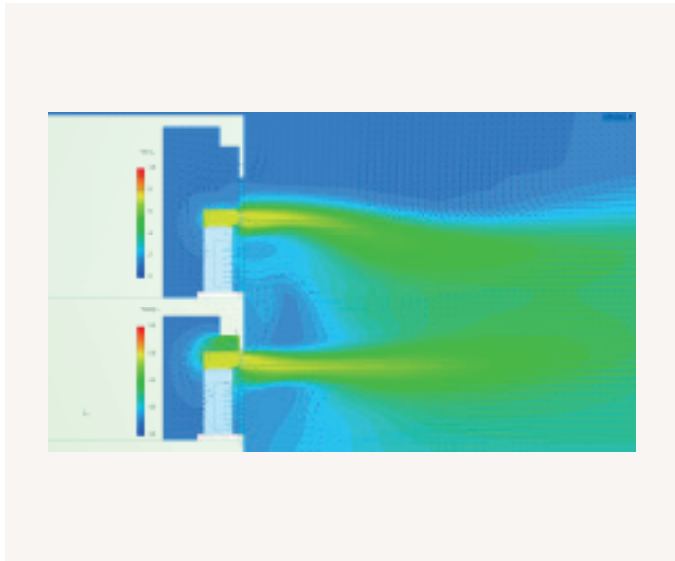

## Porady BREEAM

BREEAM (BRE<sup>1</sup> Environmental Assessment Method) jest jedną z najczęściej stosowanych metod oceny środowiskowej i systemów oceny budynków. Wyznacza standard najlepszych praktyk w zakresie zrównoważonego projektowania i stała się de facto miarą wykorzystywaną do opisu charakterystyki środowiskowej budynku. Akredytowani specjaliści firmy Samsung mogą pomóc w ocenie optymalnej instalacji w celu uzyskania wysokiego wyniku certyfikacji odpowiadającego programowi ekologicznego budownictwa.

<sup>1</sup> BRE (Building Research Establishment) to czołowy, multidyscyplinarny ośrodek nauki budowlanej z siedzibą w Wielkiej Brytanii.



## Jak otrzymać wsparcie



Wsparcie BIM

Aby pobrać modele Samsung BIM, przejdź do działu zasobów technicznych na stronie [partnerhub.samsung.com/climate](https://partnerhub.samsung.com/climate)<sup>1</sup>. W celu uzyskania dedykowanego wsparcia projektowego od firmy Samsung należy skontaktować się z przedstawicielem firmy Samsung.



Analiza CFD

W celu uzyskania wsparcia w zakresie analizy CFD od firmy Samsung należy skontaktować się z przedstawicielem firmy Samsung. W zależności od projektu mogą mieć zastosowanie określone warunki.



Porady BREEAM

Skontaktuj się z przedstawicielem firmy Samsung, aby uzyskać ocenę BREEAM od jednego z akredytowanych specjalistów firmy Samsung.

<sup>1</sup> Podczas korzystania z Samsung Climate Solutions Partner Portal należy korzystać z przeglądarki Google Chrome.

# Samsung Climate Solutions Academy

Akademia Samsung Climate Solutions Academy jest zaangażowana w dostarczanie inżynierom umiejętności technicznych niezbędnych do skutecznego instalowania produktów firmy Samsung i przekazywania niezbędnych informacji użytkownikom. Wszystkie kursy mają na celu zapewnienie uczestnikom możliwości poszerzania zarówno teoretycznej, jak i praktycznej wiedzy na temat szerokiej gamy sprzętu i rozwiązań firmy Samsung.



## Dostępne moduły szkoleniowe

### Kursy podstawowe: Podstawowe szkolenie handlowe

- Oferta produktów, akcesoria i dostępne systemy sterowania
- Unikatowe cechy produktów Samsung
- Uwarunkowania dotyczące instalacji

### Kursy zaawansowane: Szkolenie techniczne

- Jak prawidłowo zainstalować i skonfigurować system
- Zlecenia: Najczęstsze problemy podczas uruchamiania systemu i sposób rozwiązywania wszelkich problemów
- Rozwiązywanie i znajdowanie usterek (przy użyciu kodów E)
- Logika sterowania
- Studia przypadków

### Kursy zaawansowane: Szkolenie z projektowania

- Zrozumienie potrzeb klientów i oferowanie odpowiednich rozwiązań
- DVM Pro 2.0 – zaawansowane narzędzie Samsung do projektowania
- Studia przypadków

Uwaga: proces rejestracji i dostępność kursów szkoleniowych może się różnić w zależności od kraju. Aby uzyskać więcej informacji, należy się skontaktować z lokalnym przedstawicielem firmy Samsung.

# Centra szkoleniowe Samsung w Europie



## Jak się zarejestrować na szkolenie



Wyszukaj

Aby sprawdzić dostępne kursy szkoleniowe, odwiedź Samsung Business Academy (SBA) przez Samsung Climate Solutions Partner Portal<sup>1</sup>: [partnerhub.samsung.com/climate](https://partnerhub.samsung.com/climate). Przeszukaj kalendarz wydarzeń online i wybierz kurs szkoleniowy, w którym chcesz uczestniczyć.



Rejestracja

Po wybraniu kursu szkoleniowego, w którym chciałbyś uczestniczyć, postępuj zgodnie z procedurą rejestracji. Po pomyślnej rejestracji otrzymasz e-mail z potwierdzeniem.



Zdobądź certyfikat

Po potwierdzeniu rejestracji zaprosimy Cię do jednego z naszych ośrodków szkoleniowych. Otrzymasz przeszkolenie od jednego z naszych wyspecjalizowanych trenerów lub specjalistów ds. produktów i otrzymasz certyfikat ukończenia szkolenia.

<sup>1</sup> Podczas korzystania z Samsung Climate Solutions Partner Portal należy używać przeglądarki Google Chrome.



# Uwagi

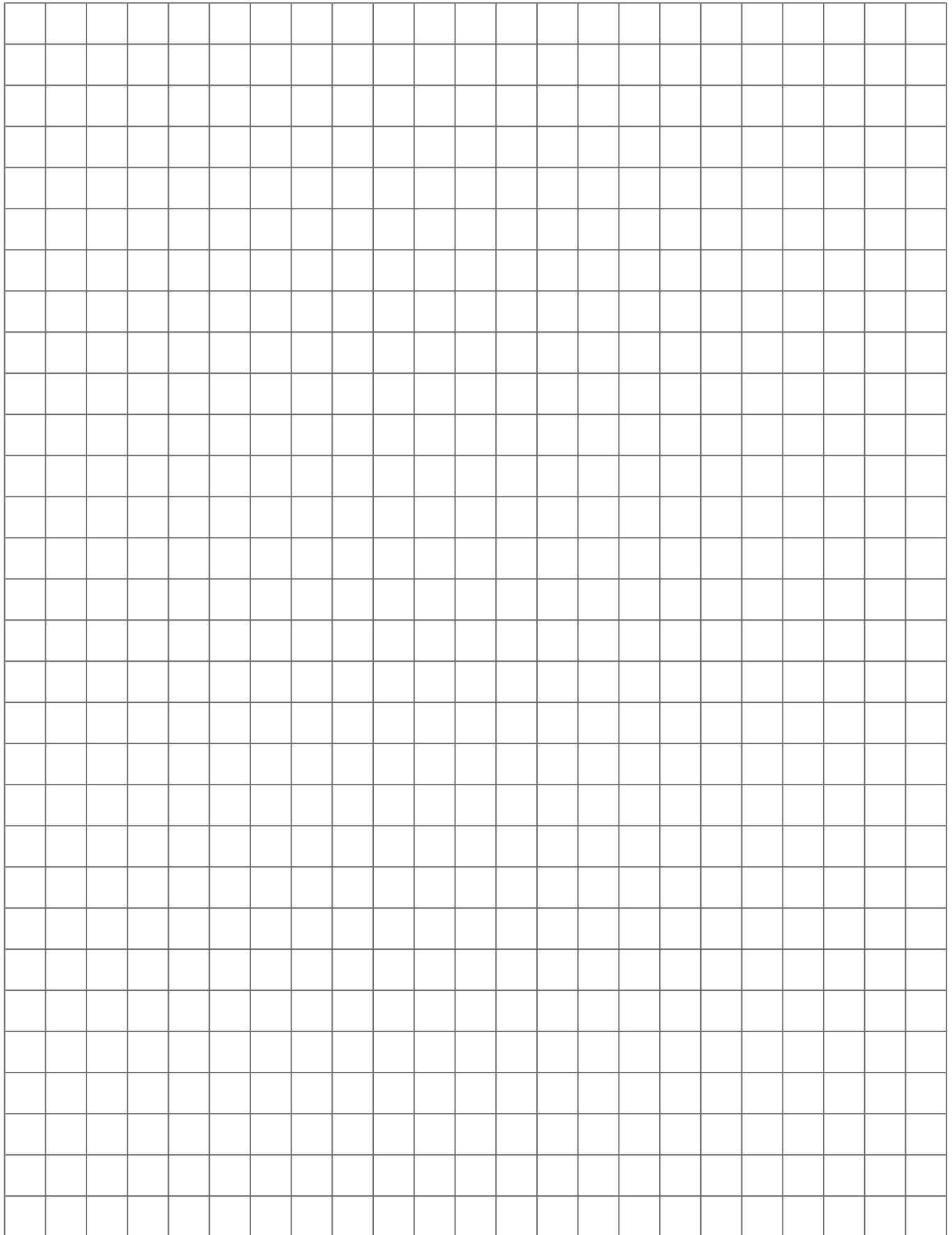













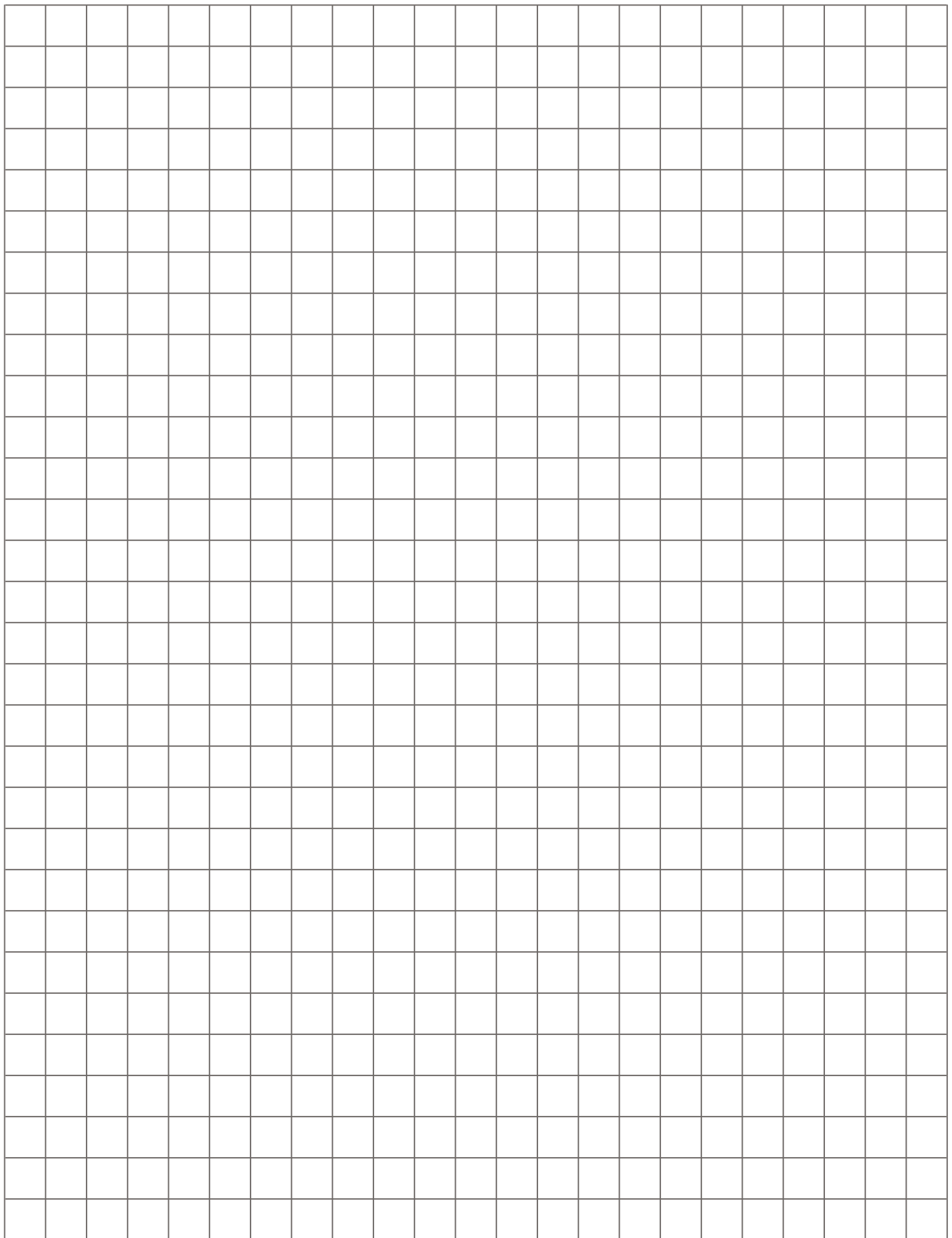

**SAMSUNG**

# Odnajdź swój komfort.

Stwórz środowisko idealne  
dla siebie.

Dowiedz się więcej o rozwiązaniach Samsung  
w zakresie klimatyzacji na stronie internetowej:  
[www.samsung.com/climate](http://www.samsung.com/climate)

Copyright © 2022 Samsung Electronics Air Conditioner Europe B.V. Wszelkie prawa zastrzeżone. Samsung jest zastrzeżonym znakiem towarowym firmy Samsung Electronics Co., Ltd. Specyfikacje i projekty mogą ulec zmianie bez uprzedzenia i mogą zawierać informacje wstępne. Wagi i wymiary niemetryczne są wartościami przybliżonymi. Wszystkie dane zostały uznane za poprawne w momencie tworzenia. Samsung nie ponosi odpowiedzialności za błędy lub pominięcia. Niektóre obrazy mogą być zmieniane cyfrowo. Wszystkie marki, produkty, nazwy usług i logo są znakami towarowymi i/lub zarejestrowanymi znakami towarowymi ich właścicieli i są niniejszym uznane i zatwierdzone.



Samsung Electronics Co., Ltd. uczestniczy w programie certyfikacji Eurovent (ECP) dla klimatyzatorów (AC), zmiennego przepływu czynnika chłodniczego (VRF) i pompy grzewczej z zestawami cieczy chłodzącej (LCP-HP). Kontrola ciągłego obowiązywania certyfikatu: [www.eurovent-certification.com](http://www.eurovent-certification.com)

Samsung Electronics Air Conditioner Europe B.V.  
Evert van de Beekstraat 310, 1118 CX Schiphol  
P.O. Box 75810, 1118 ZZ Schiphol  
+31 (0)8 81 41 61 00  
Holandia